

CATÁLOGO ACCESORIOS 2022



Audífonos



Teclados



Mouses

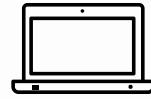

Computación



Batería Móvil



Cargador
Notebook



Telefonía



Entretenimiento



Juguetería



Audio & Video



Soportes TV



Cámaras
Go-Pro



Seguridad



Hogar



Instrumentos
Musicales

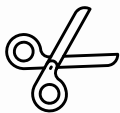

Librería



Vestimenta



Automóvil



Cables



Iluminación



Alarmas



Pilas



Cigarro electrónico
& Vaporizadores

MARCAS

SONY

Hendrix

maxell

PHILIPS

TECNOLAB

General Electric

audiopro
STUDIO

PACIFIC
Artículos para Oficina

GP Batteries

DBLUE

dbcam

BlueCigar

DBLUE®

 Audífonos



DBLUE®

Código N° Interno : DBAC090
 Descripción : STEREO HEADPHONES
 Categoría : AUDÍFONOS

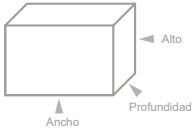
DIMENSIONES

	Medidas	Peso	Cantidad
Producto	: 170 x 170 x 35 mm	: 0.174 Kg.	: 400 unidades
Caja	: 190 x 210 x 45 mm	: 0.282 Kg.	: -- unidades
Caja Master	: ... x ... x ... mm	: -- Kg.	: 200 unidades

Medidas (Ancho x Alto x Prof.) y pesos aproximados

ESPECIFICACIONES

- Audífonos Stereo.
- Función Manos Libres
- Auricular de sonido directo.
- Conector plug 3.5mm.
- Ultra ligero.
- Ideal para MP3/MP4/Smartphones/DVD/CD.
- Conector 3.5 tipo L.

**IMAGENES**

DBAC090F (Fucsia)

DBAC090R (Red)

DBAC090G (Green)

DBLUE®

Código N° Interno : DBAC021
 Descripción : AUDÍFONOS MP3 CON DISEÑO
 Categoría : AUDÍFONOS

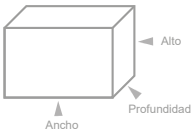
DIMENSIONES

	Medidas	Peso	Cantidad
Producto	: --- x --- x -- mm	: -- Kg.	: / unidades
Caja	: 60 x 60 x 20 mm	: 0,29 Kg.	: 1 unidades
Caja Master	: --- x --- x -- mm	: -- Kg.	: 500 unidades

Medidas (Ancho x Alto x Prof.) y pesos aproximados

ESPECIFICACIONES

- Audífonos Stereo.
- Función Manos Libres
- Auricular de sonido directo.
- Conector plug 3.5mm.
- Con Diseño
- Ultra ligero.
- Ideal para MP3/MP4/Smartphones/iPhone/iPad y iPad Mini.

**IMAGENES****DBLUE®**

Código N° Interno : DBAC091
 Descripción : STEREO HEADPHONES
 Categoría : AUDÍFONOS

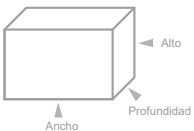
DIMENSIONES

	Medidas	Peso	Cantidad
Producto	: 170 x 170 x 35 mm	: 0.174 Kg.	: -- unidades
Caja	: 85 x 150 x 30 mm	: 0,35 Kg.	: --unidades
Caja Master	: --- x --- x -- mm	: -- Kg.	: 200 unidades

Medidas (Ancho x Alto x Prof.) y pesos aproximados

ESPECIFICACIONES

- Audífonos Stereo.
- Función Manos Libres
- Auricular de sonido directo.
- Conector plug 3.5mm.
- Cable Textil.
- Ultra ligero.
- Ideal para MP3/MP4/Smartphones/DVD/CD.

**IMAGENES**

DBAC091BK (Black)

DBAC091W (White)

DBAC091R (Red)

DBAC091G (Green)

DBAC091Y (Yellow)

DBLUE®

Código N° Interno : DBABLUE218
 Descripción : AUDÍFONOS DEPORTIVOS BLUETOOTH
 Categoría : AUDÍFONOS
 Códigos de Barra : 4710007740101 (Red) / 4710007740095 (Blue)

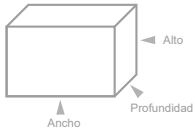
DIMENSIONES

	Medidas	Peso	Cantidad
Producto	: -- x -- x -- mm	: 0.020 Kg.	: 1 unidades
Caja	: 110 x 125 x 30 mm	: 1.070 Kg.	: 1 unidades
Caja Master	: -- x -- x -- mm	: --- Kg.	: 100 unidades

Medidas (Ancho x Alto x Prof.) y pesos aproximados

ESPECIFICACIONES

- Audífono inalámbrico deportivo.
- Rango de conexión 10 mts.
- Cable Plano (No se enreda).
- Diseño ultra ligero y ergonómico.
- Batería recargable.
- Incluye cable USB para carga.
- Batería recargable de litio 70 mAh.
- Con reducción de ruido y cancelación de eco.

**COLORES****ACCESORIOS**

Cable USB de carga

DBLUE®

Código N° Interno : DBABLUE220
 Descripción : AUDÍFONOS DEPORTIVOS BLUETOOTH V 4.2
 Categoría : AUDÍFONOS
 Codigo de barra : 4710007740958 (W) - 4710007740941 (R) - 4710007740934 (BL)

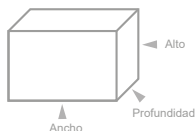
DIMENSIONES

	Medidas	Peso	Cantidad
Producto	: --- x --- x ---mm	: 0.019 Kg.	: -- unidades
Caja	: 95 x 150 x 35 mm	: 0.095 Kg.	: -- unidades
Caja Master	: ... x ... x ... mm	: -- Kg.	: 25 unidades

Medidas (Ancho x Alto x Prof.) y pesos aproximados

ESPECIFICACIONES

- Audífonos deportivos bluetooth v4.2
- Manos libres
- Fácil conexión
- 10 metros de alcance
- Hasta 3.5 hrs de conversación
- Música de forma cómoda
- Control de llamadas / Control de volumen
- Batería 80mAh
- Carga USB - Micro USB
- Largo del cable 65 cm
- Tiempo de carga 2 horas

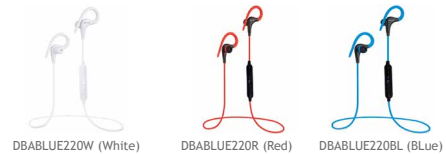
**COLORES****ACCESORIOS**

Cable USB de carga



Manual



Tapones adicionales

DBLUE®

Código N° Interno : DBABLUE221
 Descripción : AUDÍFONOS DEPORTIVOS BLUETOOTH V 4.2
 Categoría : AUDÍFONOS
 Codigo de barra : 4710007740972 (W)

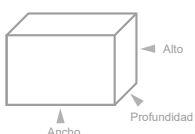
DIMENSIONES

	Medidas	Peso	Cantidad
Producto	: --- x --- x ---mm	: 0.017 0Kg.	: -- unidades
Caja	: 90 x 150 x 35 mm	: 0.095 Kg.	: -- unidades
Caja Master	: ... x ... x ... mm	: -- Kg.	: 25 unidades

Medidas (Ancho x Alto x Prof.) y pesos aproximados

ESPECIFICACIONES

- Audífonos deportivos.
- Inalámbrico Bluetooth V4.2
- Manos libres.
- Fácil conexión
- 10 metros de alcance.
- Hasta 3.5 hrs de conversación.
- Música de forma cómoda.
- Control de llamadas / control de volumen.
- Batería 80 mAh.
- Carga USB - Micro USB.
- Largo del cable 65 cms.
- Tiempo de carga 2 hrs.

**COLORES**

Control de llamadas

VOLVER

AP02001 AUDÍFONOS DEPORTIVOS

COD: 4720007700630 W (White) / 4720007700623 BK (Black)

audio
pro
STUDIO

Especificaciones:

- Manos libres
- Fácil conexión
- 10 metros de alcance
- Hasta 4 hrs de conversación
- Música de forma cómoda
- Bluetooth V4.2
- Con control de llamadas y volumen
- Batería 80mAh
- Carga USB - Micro USB



Packing ^

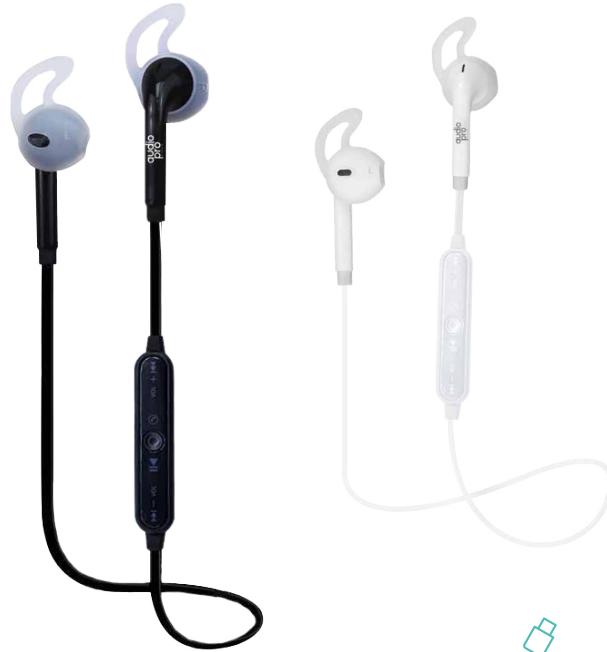

< Accesorios

Dimensiones

	Medidas	Peso	Unidades
Producto	-- x -- x -- mm	0.012 Kg.	x Unidades
Caja	95 x 15 x 35 mm	0.089 Kg.	x Unidades
Caja Master	--- x --- x --- mm	--- Kg.	25 Unidades

Ancho x Alto x Profundidad / Peso Aproximado.

Colores:



AP02001W (WHITE)



AP02001BK (BLACK)

AP02004 AUDÍFONOS DEPORTIVOS

COD: 4720007700678 (Red) / 4720007700685 (Blue) / 4720007700661 (Black)

audio
pro
STUDIO

Especificaciones:

- Manos libres
- Fácil conexión
- 10 metros de alcance
- Hasta 3.5 hrs de conversación
- Música de forma cómoda
- Bluetooth V4.2
- Con control de llamadas y volumen
- Batería 80mAh
- Carga USB - Micro USB



Packing ^

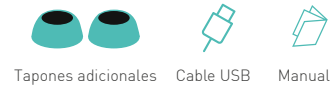

< Accesorios

Dimensiones

	Medidas	Peso	Unidades
Producto	-- x -- x -- mm	0.012 Kg.	x Unidades
Caja	95 x 15 x 35 mm	0.089 Kg.	x Unidades
Caja Master	--- x --- x --- mm	--- Kg.	25 Unidades

Ancho x Alto x Profundidad / Peso Aproximado.

Colores:



AP02004R (RED)



AP02004BL (BLUE)



AP02004BK (BLACK)

VOLVER

AP02005 AUDÍFONOS DEPORTIVOS

COD:

audio
pro
STUDIO

Especificaciones:

- Manos libres
- Fácil conexión
- 10 metros de alcance
- Hasta 3.5 hrs de conversación
- Música de forma cómoda
- Bluetooth V4.2
- Con control de llamadas y volumen
- Batería 80mAh
- Carga USB - Micro USB.
- Disponible solo color azul.



Packing ^



Tapones adicionales



Cable USB



Manual

< Accesorios

Dimensiones

	Medidas	Peso	Unidades
Producto	-- x -- x -- mm	0.017 Kg.	x Unidades
Caja	95 x 15 x 35 mm	0.094 Kg.	x Unidades
Caja Master	--- x --- x --- mm	--- Kg.	25 Unidades

Ancho x Alto x Profundidad / Peso Aproximado.

Colores:

RX0032R AUDÍFONOS GAMER PRO

COD: 4750007700583

REPTILE X

Especificaciones:

- Audífono con Doble micrófono Gamer pro.
- Micrófono largo desmontable.
- Excelente calidad de sonido.
- Diseño de ángulo ergonómico.
- Unidad de transmisión personalizada.
- Conexión: Dispositivos con entrada 3.5 mm.
- Largo de cable: 120 cms app.
- Control de volumen.
- El equilibrio perfecto para jugar y comunicarse.



^ Packing



^ Imágenes

Dimensiones

	Medidas	Peso	Unidades
Producto	--- x --- x --- mm	--- Kg.	x Unidades
Caja	--- x --- x --- mm	--- Kg.	x Unidades
Caja Master	--- x --- x --- mm	--- Kg.	20 Unidades

Ancho x Alto x Profundidad / Peso Aproximado.

VOLVER

DBLUE®

Código N° Interno : DBABLUE211
 Descripción : Headphones Bluetooth
 Categoría : Audifonos

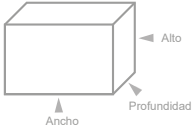
DIMENSIONES

	Medidas	Peso	Cantidad
Producto	: 145 x 175 x 10 mm	: 0,42 Kg.	: 100 unidades
Caja	: 165 x 210 x 30 mm	: 0,96 Kg.	: 1 unidades
Caja Master	: --- x --- x -- mm	: -- Kg.	: 100 unidades

Medidas (Ancho x Alto x Prof.) y pesos aproximados

ESPECIFICACIONES

- Función Bluetooth.
- Función manos libres.
- Control de reproducción.
- Batería recargable.
- Hasta 7.5 horas de uso.
- Tiempo de carga de 2.5 horas.

**COLORES****DBLUE®**

Código N° Interno : DBA931
 Descripción : AUDIFONOS NECKBAND STEREO PARA MP3
 Categoría : AUDIFONOS
 Código de barra : 4710007715055 (G) - 4710007716793 - 4710007716786 (BL)

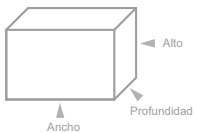
DIMENSIONES

	Medidas	Peso	Cantidad
Producto	: --- x --- x ---mm	: --- Kg.	: -- unidades
Caja	: --- x --- x --- mm	: --- Kg.	: -- unidades
Caja Master	: ... x ... x ... mm	: -- Kg.	: 100 unidades

Medidas (Ancho x Alto x Prof.) y pesos aproximados

ESPECIFICACIONES

- Audifono mp3 player.
- Radio FM.
- Soporte TF card.
- Carga vía USB.
- Batería recargable.
- Tiempo de reproducción 10 hrs.
- Colores: Verde , Rojo, Azul.

**COLORES**

DBA931G

DBA931R

DBA931BL

DBLUE®

Código N° Interno : DBAGM40
 Descripción : GAMING HEADPHONES M40
 Categoría : AUDIFONOS
 Códigos de Barra : 4710007725900 (Blue)

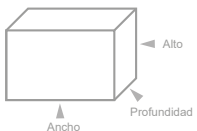
DIMENSIONES

	Medidas	Peso	Cantidad
Producto	: 170 x 190 x 80 mm	: 0,240 Kg.	: 1 unidades
Caja	: 195 x 200 x 90 mm	: 0,390 Kg.	: 1 unidades
Caja Master	: --- x --- x - mm	: -- Kg.	: 42 unidades

Medidas (Ancho x Alto x Prof.) y pesos aproximados

ESPECIFICACIONES

- HD micrófono giratorio.
- USB interfaz plug gold / plated.
- 40 mm neodimio, potente altavoz.
- Auricular suave y cómodo para horas de juego.
- Cojines de cuero sintético de felpa.
- Diadema flexible y ligero. Reduce el calor y humedad.
- Anulación de ruido para una comunicación clara con otros jugadores.
- Sensibilidad: -36dB + -3dB.
- Diámetro altavoz: 40.0 mm.
- Respuesta de frecuencia: 20-20000Hz.
- S.P.L: 110 db -3dB.
- Longitud espinal: 2.2 metros.

**IMÁGENES**

DBLUE®

Código N° Interno : DBAGM47
 Descripción : GAMING HEADPHONES
 Categoría : AUDIFONOS
 Código de barra : 4710007744031(Blue) - 4710007744048(Red) - 4710007749968(Green)

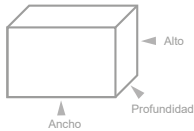
DIMENSIONES

	Medidas	Peso	Cantidad
Producto	: --- x --- x --- mm	: 0.157 Kg.	: 1 unidades
Caja	: 185 x 230 x 90 mm	: 0.271 Kg.	: 1 unidades
Caja Master	: --- x --- x -- mm	: -- Kg.	: 20 unidades

Medidas (Ancho x Alto x Prof.) y pesos aproximados

ESPECIFICACIONES

- Tipo de enchufe recto.
- Rango de frecuencia: 20Hz -20KHz.
- Impedancia eléctrica: 32 ohmios.
- Sensibilidad: 91db± 3db.
- Potencia máxima de entrada: 100mw.
- Enchufe de conexión: 3.5 mm
- Micrófono: 6 * 5 mm.
- Sonido superior.
- Diseño ergonómico.
- 1.8 metros de cable.
- Mic. Incluido.
- 40 mm Altavoz.
- Suaves almohadillas.

**COLORES****DBLUE®**

Código N° Interno : DBAGM41
 Descripción : AUDIFONOS GAMER
 Categoría : AUDIFONOS
 Código de barra : 4710007730805

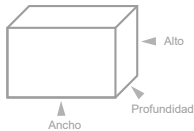
DIMENSIONES

	Medidas	Peso	Cantidad
Producto	: --- x --- x ---mm	: --- Kg.	: -- unidades
Caja	: --- x --- x --- mm	: --- Kg.	: -- unidades
Caja Master	: ... x ... x ... mm	: -- Kg.	: 40 unidades

Medidas (Ancho x Alto x Prof.) y pesos aproximados

ESPECIFICACIONES

- Se conecta directamente en tu control PS4.
- Control de volumen y silencio.
- Cable de 1.3 metros.
- Cómodo, almohadillas y diseño ajustable.
- Micrófono con cancelación de ruido.
- Fácil de transportar.
- Chat internet.

**IMAGENES**

AP02006 AUDÍFONO PS4

COD: 4720007700722 (Red) / 44720007700715 (Blue)

audio
pro
STUDIO

Especificaciones:

- Compatible con Ps4, Xbox, PC.
- Audífonos 40MM 32Ω - 19U 12.5*1.5 M35
- Cable: PVC 2.5/5 CORE, 1.2M largo
- Recubrimiento de cable: ABS textil
- Registro: 1026 Duplex
- Micrófono ON/OFF
- 3.5 mm Audio 4 niveles



Packing ^



Cable AUX. 3.5

< Conexión

Dimensiones

	Medidas	Peso	Unidades
Producto	-- x -- x -- mm	--- Kg.	x Unidades
Caja	-- x -- x -- mm	--- Kg.	x Unidades
Caja Master	--- x --- x --- mm	--- Kg.	20 Unidades

Ancho x Alto x Profundidad / Peso Aproximado.

Colores:



AP02006R (RED)



AP02006BL (BLUE)

AP02007 AUDÍFONO PS4

COD: 4720007700746 (Red) / 44720007700753 (Green) / 4720007700746 (Red)

audio
pro
STUDIO

Especificaciones:

- Compatible con Ps4, Xbox, Nintendo y PC.
- Audífonos 40MM 32Ω - 19U 12.5*1.5 M35
- Cable: PVC 2.5/5 CORE, 1.2M largo
- Recubrimiento de cable: ABS textil
- Registro: 1026 Duplex
- Micrófono ON/OFF
- 3.5 mm Audio 4 niveles



Packing ^



Cable AUX. 3.5

< Accesorios

Dimensiones

	Medidas	Peso	Unidades
Producto	-- x -- x -- mm	--- Kg.	x Unidades
Caja	-- x -- x -- mm	--- Kg.	x Unidades
Caja Master	--- x --- x --- mm	--- Kg.	20 Unidades

Ancho x Alto x Profundidad / Peso Aproximado.

Colores:



AP02007R (RED)



AP02007G (GREEN)



AP02007BL (BLUE)

VOLVER

AP02016 AUDÍFONO PS4

COD: 4720007700920

audio
pro
STUDIO

Especificaciones:

- PS4 Headset con Micrófono.
- Frecuencia de respuesta: 20Hz/20KHz.
- Impedancia: 32Ω +/- 15%.
- Audífonos: 40mm.
- Control de Volumen.
- Plug: 3.5mm.
- Cable: Recubierto, 1.8M Largo.
- Material: PVC+ABS.
- Ideal para consola PS4.



Packing ^



< Accesorios

Dimensiones

	Medidas	Peso	Unidades
Producto	165 x 200 x 90 mm	0.270 Kg.	x Unidades
Caja	190 x 210 x 100 mm	0.361 Kg.	x Unidades
Caja Master	--- x --- x --- mm	--- Kg.	x 20 Unidades

Ancho x Alto x Profundidad / Peso Aproximado.



COMPATIBLE



CABLE AUX. 3.5MM



CONTROL DE VOLUMEN

AP02017 AUDÍFONO PS4

COD: 4720007700937 (Blue)

audio
pro
STUDIO

Especificaciones:

- PS4 Headset con Micrófono.
- Frecuencia de respuesta: 20Hz/20KHz.
- Impedancia: 32Ω +/- 15%.
- Audífonos: 40mm.
- Plug: 3.5mm.
- Cable: Recubierto, 1.8M Largo.
- Material: PVC+ABS.



Packing ^



< Accesorios

Dimensiones

	Medidas	Peso	Unidades
Producto	-- x -- x -- mm	--- Kg.	x Unidades
Caja	-- x -- x -- mm	--- Kg.	x Unidades
Caja Master	--- x --- x --- mm	--- Kg.	x 20 Unidades

Ancho x Alto x Profundidad / Peso Aproximado.



COMPATIBLE



CABLE AUX. 3.5MM



CONTROL DE VOLUMEN

VOLVER

RX0001

AUDÍFONO + MICRÓFONO / GAMER PRO P4 Y CONSOLAS



COD: 4750007700019 (Blue) /4750007700026 (Red)/4750007700408 (Green)

Especificaciones:

- Audifonos Gamer con micrófono
- Almohadillas acolchadas..
- Power: 100mW
- Largo de cable: 2 mt.
- Control de Volumen.
- 1 Conector 3.5 de audio y voz.



^ Packing



[RX0001BL]
Dark Blue

[RX0001BL]
Deep Red

[RX0001G]
Green

^ Colores

Dimensiones

	Medidas	Peso	Unidades
Producto	--- x --- x --- mm	--- Kg.	x Unidades
Caja	190 x 210 x 100 mm	0.4 Kg.	x Unidades
Caja Master	--- x --- x --- mm	--- Kg.	x Unidades

Ancho x Alto x Profundidad / Peso Aproximado.



P4 / XBX / CONSOLAS



PLUG 3.5 DE AUDIO Y VOZ



CONTROL DE VOLUMEN

RX0002

AUDÍFONO + MICRÓFONO / GAMER PRO PC



COD: 4750007700033 (Blue) /4750007700057 (Light-Blue) /4750007700040 (Red)

Especificaciones:

- Audifonos Gamer con micrófono
- Almohadillas acolchadas..
- Power: 100mW
- Largo de cable: 2 mt.
- Control de Volumen.
- 2 Conector 3.5 de audio y voz.
- **Últimas Unidades, Confirmar Stock.**



^ Packing



[RX0002BL]
Dark Blue

[RX0002LBL]
Light Blue

[RX0002BL]
Deep Red

^ Colores

Dimensiones

	Medidas	Peso	Unidades
Producto	--- x --- x --- mm	--- Kg.	x Unidades
Caja	--- x --- x --- mm	--- Kg.	x Unidades
Caja Master	--- x --- x --- mm	--- Kg.	x Unidades

Ancho x Alto x Profundidad / Peso Aproximado.



PLATAFORMA PC



2 PLUG 3.5 DE AUDIO Y VOZ



CONTROL DE VOLUMEN

VOLVER

RX0027 AUDÍFONOS + MICRÓFONO / GAMER PRO

COD: 4750007700491 (Green) COD: 4750007700507 (Red)



Especificaciones:

- Audífonos Gamer Pro
- Micrófono incluido 3.5
- Interfaz: USB (Iluminación LED).
- Almohadillas acolchadas..
- Largo de cable: 2mt.
- Compatible con Plataforma PC.



^ Packing



[RX0027G]
Green



[RX0027R]
Red



AUDIO + VOZ 3.5 RX0027
PLATAFORMA PC

^ Colores

Dimensiones

Producto	Medidas	Peso	Unidades
Caja	200 x 220 x 100 mm	0.5 Kg.	x Unidades
Caja Master	--- x --- x --- mm	--- Kg.	x 20 Unidades

Ancho x Alto x Profundidad / Peso Aproximado.

COLORS EDITION
DEEP RED



CONECTOR 3.5MM



USB

RX0033 GAMING HEADSET

COD: 4750007700590



Especificaciones:

- Compatible con PC/PS4/X-One/Switch
- Tamaño del Micrófono: 50mm.
- Impedancia: 30+-15%
- Canal de Respuesta: 20Hz - 20Khz.
- Sensibilidad del Micrófono: 42+-3%
- Direccionalidad: Omnidireccional.
- Canal Audífono: Stereo.
- Potencia de salida: 20w. / Voltaje: 3v - 5v.



PREMIUM
SPEAKER



^ Packing

Dimensiones

Producto	Medidas	Peso	Unidades
Caja	200 x 222 x 111 mm	0.370 Kg.	x Unidades
Caja Master	--- x --- x --- mm	--- Kg.	20 Unidades

Ancho x Alto x Profundidad / Peso Aproximado.

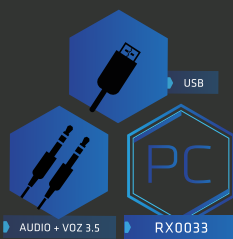

AUDIO + VOZ 3.5 RX0033
PLATAFORMA PC



2 PLUG 3.5 DE AUDIO Y VOZ



CONTROL DE VOLUMEN

COLORS EDITION
DENIM BLUE

VOLVER

RX0011 AUDÍFONOS + MICRÓFONO / GAMER PRO

COD: 4750007700156 [Blue] / 4750007700163 [Red]



Especificaciones:

- Audífonos Gamer Pro
- Micrófono incluido.
- Interfaz: Plug 3.5mm Audio Stereo.
- Almohadillas acolchadas..
- Largo de cable: 1.8 mt.
- Control de Volumen.
- Compatible con PS4 / XBOX / CONSOLAS.



^ Packing



[RX0011BL]
Blue



[RX0011R]
Red

^ Colores

Dimensiones

	Medidas	Peso	Unidades
Producto	--- x --- x --- mm	--- Kg.	x Unidades
Caja	--- x --- x --- mm	--- Kg.	x Unidades
Caja Master	--- x --- x --- mm	--- Kg.	x 20 Unidades

Ancho x Alto x Profundidad / Peso Aproximado.



CONECTOR 3.5



RX0011

P4 / XBX / CONSOLAS



CONECTOR 3.5MM



CONTROL DE VOLUMEN



COLORS EDITION
DARK BLUE

RX0013 AUDÍFONOS + MICRÓFONO 7.1 / GAMER PRO

COD: 475000770018 [Red]



Especificaciones:

- Audífonos Gamer Pro
- Micrófono incluido 7.1
- Interfaz: USB (Audio e Iluminación LED).
- Almohadillas acolchadas..
- Largo de cable: 1.8 mt.
- Control de Volumen.
- Compatible con Plataforma PC.



^ Packing



[RX0013R]
Red

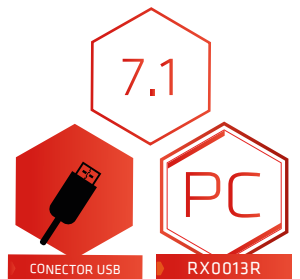

PLATAFORMA PC

^ Colores

Dimensiones

	Medidas	Peso	Unidades
Producto	--- x --- x --- mm	--- Kg.	x Unidades
Caja	--- x --- x --- mm	--- Kg.	x Unidades
Caja Master	--- x --- x --- mm	--- Kg.	x 20 Unidades

Ancho x Alto x Profundidad / Peso Aproximado.



COLORS EDITION
DEEP RED



CONECTOR 3.5MM



CONTROL DE VOLUMEN

VOLVER

RX0014MT AUDÍFONO GAMER PRO PC

COD: 4750007700200 (Mimetizado)

REPTILE X

Especificaciones:

- Audífonos Gamer con micrófono.
- Almohadillas acolchadas..
- Interfaz USB.
- Iluminación led.
- Largo de cable: 2 mt.
- Control de Volumen.
- 2 Conector 3.5 de audio y voz.
- Para Plataforma PC.



^ Packing

Dimensiones

	Medidas	Peso	Unidades
Producto	200 x 220 x 105 mm	0.378 Kg.	x Unidades
Caja	185 x 225 x 100 mm	0.471 Kg.	x Unidades
Caja Master	--- x --- x --- mm	--- Kg.	20 Unidades

Ancho x Alto x Profundidad / Peso Aproximado.

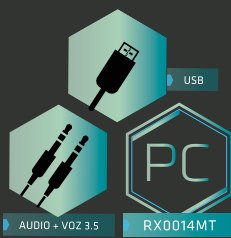

AUDIO + VOZ 3.5 RX0014MT

PLATAFORMA PC



^



2 PLUG 3.5 DE AUDIO Y VOZ



CONTROL DE VOLUMEN



BATTLE EDITION
ARMY

RX0014BL AUDÍFONO GAMER PRO PC

COD: 4750007700194 (Blue)

REPTILE X

Especificaciones:

- Audífonos Gamer con micrófono.
- Almohadillas acolchadas..
- Interfaz USB.
- Iluminación led.
- Largo de cable: 2 mt.
- Control de Volumen.
- 2 Conector 3.5 de audio y voz.
- Para Plataforma PC.



^ Packing

Dimensiones

	Medidas	Peso	Unidades
Producto	200 x 220 x 105 mm	0.378 Kg.	x Unidades
Caja	185 x 225 x 100 mm	0.471 Kg.	x Unidades
Caja Master	--- x --- x --- mm	--- Kg.	20 Unidades

Ancho x Alto x Profundidad / Peso Aproximado.



AUDIO + VOZ 3.5 RX0014BL

PLATAFORMA PC



^



2 PLUG 3.5 DE AUDIO Y VOZ



CONTROL DE VOLUMEN



COLORS EDITION
DARK BLUE

VOLVER

RX0034

AUDÍFONOS CON MICRÓFONO PLATINUM GAMER

COD: 4750007700606



Especificaciones:

- USB (Iluminación LED).
- Auricular: Φ 50 mm.
- Micrófono: 6.0 x 2.7 mm.
- Frecuencia: 20 Hz - 20 Khz.
- Sensibilidad de micrófono: 38 dB \pm 3dB
- Impedancia: 20 Ohm.
- Voltaje LED: DC5V \pm 5%.
- Largo del cable: 2.0 mts. app.



^ Packing

^ Accesorios

Dimensiones

	Medidas	Peso	Unidades
Producto	--- x --- x --- mm	--- Kg.	x Unidades
Caja	--- x --- x --- mm	--- Kg.	x Unidades
Caja Master	--- x --- x --- mm	--- Kg.	x 20 Unidades

Ancho x Alto x Profundidad / Peso Aproximado.

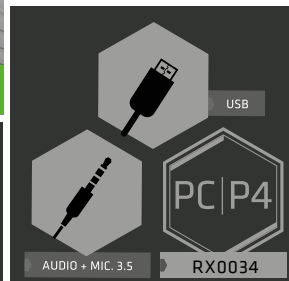

P4 / XBX / CONSOLAS

PLUG STEREO 3.5 JACK

CONTROL DE VOLUMEN

USB ILUMINACIÓN LED

COLORS EDITION
DENIM BLUE

RX0035

AUDÍFONOS CON MICRÓFONO PLATINUM GAMER.

COD: 4750007700613



Especificaciones:

- USB (Iluminación LED).
- Auricular: Φ 50 mm.
- Micrófono: 6.0 x 5.0 mm.
- Frecuencia: 20 Hz - 20 Khz.
- Sensibilidad de micrófono: 105 dB \pm 3dB
- Conector Plug 3.5mm Audio + Voz.
- Voltaje LED: DC5V \pm 5%.
- Largo del cable: 2,0 mts. app.



^ Packing

^ Accesorios

Dimensiones

	Medidas	Peso	Unidades
Producto	--- x --- x --- mm	--- Kg.	x Unidades
Caja	--- x --- x --- mm	--- Kg.	x Unidades
Caja Master	--- x --- x --- mm	--- Kg.	x 20 Unidades

Ancho x Alto x Profundidad / Peso Aproximado.

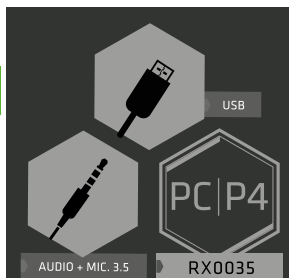

P4 / XBX / CONSOLAS

PLUG STEREO 3.5 JACK

CONTROL DE VOLUMEN

USB ILUMINACIÓN LED

COLORS EDITION
DENIM BLUE

VOLVER

RX0036

AUDÍFONOS CON MICRÓFONO PLATINUM GAMER.

COD: 4750007700620



Especificaciones:

- USB (Iluminación LED).
- Auricular: Φ 40 mm.
- Micrófono: 6.0 x 2.7 mm.
- Frecuencia: 20 Hz - 20 Khz.
- Sensibilidad micrófono: $-38 \pm 3\text{dB}$
- Conector Plug 3.5mm Audio + Voz.
- Voltaje LED: DC5V $\pm 5\%$.
- Largo del cable: 2,0 mts. app.



^ Packing

^ Accesorios

Dimensiones

	Medidas	Peso	Unidades
Producto	--- x --- x --- mm	--- Kg.	x Unidades
Caja	--- x --- x --- mm	--- Kg.	x Unidades
Caja Master	--- x --- x --- mm	--- Kg.	x 20 Unidades

Ancho x Alto x Profundidad / Peso Aproximado.

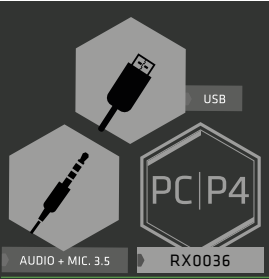

P4 / XBX / CONSOLAS



PLUG STEREO 3.5 JACK



CONTROL DE VOLUMEN



USB ILUMINACIÓN LED

COLORS EDITION
DENIM BLUE

RX0037

AUDÍFONOS CON MICRÓFONO PLATINUM GAMER.

COD: 4750007700637



Especificaciones:

- USB (Iluminación LED).
- Auricular: Φ 40 mm.
- Micrófono: 6.0 x 2.7 mm.
- Frecuencia: 20 Hz - 20 Khz.
- Impedancia: 16 Ohm
- Conector Plug 3.5mm Audio + Voz.
- Voltaje LED: DC5V $\pm 5\%$.
- Largo del cable: 2,0 mts. app.



^ Packing

^ Accesorios

Dimensiones

	Medidas	Peso	Unidades
Producto	--- x --- x --- mm	--- Kg.	x Unidades
Caja	--- x --- x --- mm	--- Kg.	x Unidades
Caja Master	--- x --- x --- mm	--- Kg.	x 20 Unidades

Ancho x Alto x Profundidad / Peso Aproximado.

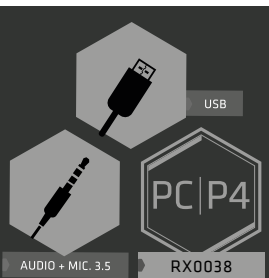

P4 / XBX / CONSOLAS



PLUG STEREO 3.5 JACK



CONTROL DE VOLUMEN



USB ILUMINACIÓN LED

COLORS EDITION
DENIM BLUE

VOLVER

RX0038

AUDÍFONOS CON MICRÓFONO PLATINUM GAMER.

COD: 4750007700644



Especificaciones:

- USB (Iluminación LED).
- Auricular: Φ 50 mm.
- Micrófono: 6.0 x 5.0 mm.
- Frecuencia: 20 Hz - 20 Khz.
- Sensibilidad micrófono: -38 ± 3 dB
- Conector Plug 3.5mm Audio + Voz.
- Voltaje LED: DC5V $\pm 5\%$.
- Largo del cable: 2,0 mts. app.



^ Packing

^ Accesorios

Dimensiones

	Medidas	Peso	Unidades
Producto	--- x --- x --- mm	--- Kg.	x Unidades
Caja	--- x --- x --- mm	--- Kg.	x Unidades
Caja Master	--- x --- x --- mm	--- Kg.	x 20 Unidades

Ancho x Alto x Profundidad / Peso Aproximado.

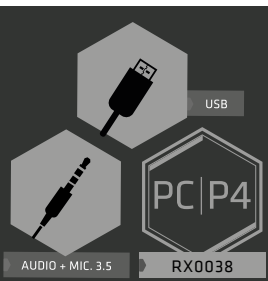

P4 / XBX / CONSOLAS

PLUG STEREO 3.5 JACK

CONTROL DE VOLUMEN

USB ILUMINACIÓN LED

COLORS EDITION
DENIM BLUE

RX0039

AUDÍFONOS CON MICRÓFONO PLATINUM GAMER.

COD: 4750007700651



Especificaciones:

- USB (Iluminación LED).
- Auricular: Φ 50 mm.
- Micrófono: 6.0 x 2.7 mm.
- Frecuencia: 20 Hz - 20 Khz.
- Sensibilidad micrófono: -38 ± 3 dB
- Potencia de salida: 20WH.
- Voltaje LED: DC5V $\pm 5\%$.
- Largo del cable: 2,0 mts. app.



^ Packing

^ Accesorios

Dimensiones

	Medidas	Peso	Unidades
Producto	--- x --- x --- mm	--- Kg.	x Unidades
Caja	--- x --- x --- mm	--- Kg.	x Unidades
Caja Master	--- x --- x --- mm	--- Kg.	x 20 Unidades

Ancho x Alto x Profundidad / Peso Aproximado.



P4 / XBX / CONSOLAS

PLUG STEREO 3.5 JACK

CONTROL DE VOLUMEN

USB ILUMINACIÓN LED

COLORS EDITION
DENIM BLUE

VOLVER

RX0040

AUDÍFONOS CON MICRÓFONO PLATINUM GAMER

COD: 4750007700668



Especificaciones:

- USB (Iluminación LED).
- Auricular: Ø 50 mm.
- Micrófono: 6.0 x 2.7 mm.
- Frecuencia: 20 Hz - 20 Khz.
- Sensibilidad de micrófono: 115 dB ± 3dB
- Conector Plug 3.5mm Audio + Voz.
- Voltaje LED: DC5V ±5%.
- Largo del cable: 2,0 mts. app.



^ Packing

^ Accesorios

Dimensiones

	Medidas	Peso	Unidades
Producto	--- x --- x --- mm	--- Kg.	x Unidades
Caja	--- x --- x --- mm	--- Kg.	x Unidades
Caja Master	--- x --- x --- mm	--- Kg.	x 20 Unidades

Ancho x Alto x Profundidad / Peso Aproximado.

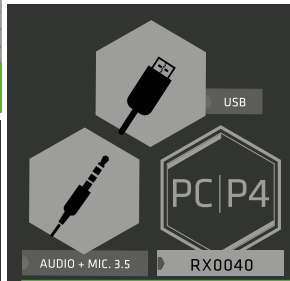

P4 / XBX / CONSOLAS



PLUG STEREO 3.5 JACK

CONTROL DE VOLUMEN

USB ILUMINACIÓN LED

COLORS EDITION
DENIM BLUE

AP02071

AUDÍFONOS CON MICRÓFONO WIRELESS HEADSET

COD: 4720007701828



Especificaciones:

- Audífonos bluetooth Wireless Headset.
- Distancia de transmisión: 10 - 30 mts.
- Tiempo de uso: 12 - 15 hrs.
- Conexión: Type - C
- Tiempo de carga 3 horas.
- Capacidad de batería: 300mAH

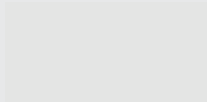

Packing ^



Cable Tipo-C

< Conexión

Dimensiones

	Medidas	Peso	Unidades
Producto	-- x -- x -- mm	--- Kg.	x Unidades
Caja	160 x 190 x 80 mm	0.222 Kg.	--- Unidades
Caja Master	--- x --- x --- mm	--- Kg.	40 Unidades

Ancho x Alto x Profundidad / Peso Aproximado.

Imágenes:



VOLVER

DBLUE®

Código N° Interno : DBA704
 Descripción : AUDÍFONOS STEREO EXTRA BASS
 Categoría : AUDÍFONOS

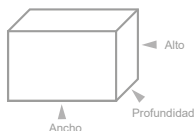
DIMENSIONES

	Medidas	Peso	Cantidad
Producto	: 180 x 170 x 40 mm	: 0.174 Kg.	: 60 unidades
Caja	: 210 x 230 x 45 mm	: 0.284 Kg.	: -- unidades
Caja Master	: - x - x - mm	: -- Kg.	: 60 unidades

Medidas (Ancho x Alto x Prof.) y pesos aproximados

ESPECIFICACIONES

- Audífonos Extra Bass.
- Función Manos Libres.
- Auricular de sonido directo.
- Cómodas almohadillas para los oídos.
- Diseño de eje rotatorio.
- Fácil de transportar.
- Conector 3.5 forma de L.

**IMAGENES****DBLUE®**

Código N° Interno : DBA705
 Descripción : AUDÍFONOS STEREO EXTRA BASS Stereo Extra Bass.
 Categoría : AUDÍFONOS

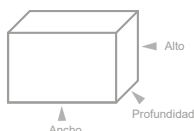
DIMENSIONES

	Medidas	Peso	Cantidad
Producto	: 160 x 165 x 70 mm	: 0.110 Kg.	: -- unidades
Caja	: 170 x 200 x 45 mm	: 0.194 Kg.	: -- unidades
Caja Master	: - x - x - mm	: -- Kg.	: 60 unidades

Medidas (Ancho x Alto x Prof.) y pesos aproximados

ESPECIFICACIONES

- Audífonos Extra Bass.
- Función Manos Libres.
- Auricular de sonido directo.
- Cómodas almohadillas para los oídos.
- Diseño de eje rotatorio.
- Fácil de transportar.
- Conector 3.5 tipo L.

**IMAGENES**

DBA705BK (Black)



DBA705W (White)

DBLUE®

Código N° Interno : DBABLU212
 Descripción : STEREO HEADPHONES BLUETOOTH
 Categoría : AUDÍFONOS

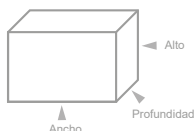
DIMENSIONES

	Medidas	Peso	Cantidad
Producto	: 170 x 190 x 30 mm	: 0,165 Kg.	: 1 unidades
Caja	: 190 x 220 x 50 mm	: 0,329 Kg.	: 1 unidades
Caja Master	: --- x --- x -- mm	: -- Kg.	: 60 unidades

Medidas (Ancho x Alto x Prof.) y pesos aproximados

ESPECIFICACIONES

- Audífonos Extra Bass.
- Función Bluetooth.
- Cómodas almohadillas para los oídos.
- Diseño de eje rotatorio.
- Fácil de transportar.
- Cable usb a micro usb para carga.

**IMAGENES**

DBABLU212BK (Black)



DBABLU212R (Red)



DBABLU212W (White)

AP02025BL HEADPHONES

COD: 4720007701026

audio
pro
STUDIO

Especificaciones:

- TF card
- Entrada 3.5 mm
- Radio FM
- Manos libres
- Batería recargable
- Cable de 1MT
- 2 Horas de carga
- 5 horas de música
- Batería recargable

Descripción



Packing ^



2 HRS.
DE CARGA

5 HRS.
DE MÚSICA

Dimensiones

	Medidas	Peso	Unidades
Producto	-- x -- x -- mm	0.206 Kg.	x Unidades
Caja	195 x 205 x 60mm	0.344 Kg.	x Unidades
Caja Master	--- x --- x --- mm	--- Kg.	20 Unidades

Ancho x Alto x Profundidad / Peso Aproximado.



< Accesorios

AP02048 HEADPHONES

COD: 4720007701347 (R) - 4720007701330 (BK)

audio
pro
STUDIO

Especificaciones:

- Audífono stereo.
- BT incorporado versión 5.0.
- HIFI sound.
- Entrada auxiliar.
- Ultra ligeros, manos libres.
- Bajos potentes.
- Carga Micro USB.
- Ranura para tarjeta TF.
- Control de Volumen.
- Batería recargable.
- Rango 10M.
- Cable 1.2M con conector 3.5
- Con luz led.



Packing ^



LED WIRELESS | SUPER BASS

Dimensiones

	Medidas	Peso	Unidades
Producto	-- x -- x -- mm	--- Kg.	x Unidades
Caja	--- x --- x --- mm	--- Kg.	x Unidades
Caja Master	--- x --- x --- mm	--- Kg.	20 Unidades

Ancho x Alto x Profundidad / Peso Aproximado.



< Accesorios

VOLVER

AP02049 HEADPHONES

COD: 4720007701354 (R) - 4720007701361(P) - 4720007701378 (TU) - 472007701385 (G) - 4720007701392 (BL)

audio
pro
STUDIO

Especificaciones:

- Audífonos stereo.
- BT Incorporado rango 10.
- Radio FM incorporada.
- Entrada auxiliar.
- Ultra ligeros, manos libres.
- Bajos potentes.
- Carga micro UB.
- Ranura Tarjeta TF.
- Control de volumen.
- Batería recargable, tiempo repr. 5hrs.
- Tiempo de carga: 2 Hrs.
- Con luz led.

LED WIRELESS | SUPER BASS 🎧



Packing ^

AP02049R



AP02049TU



AP02049G



AP02049P



AP02049BL

Dimensiones

	Medidas	Peso	Unidades
Producto	-- x -- x -- mm	--- Kg.	x Unidades
Caja	--- x --- x --- mm	--- Kg.	x Unidades
Caja Master	--- x --- x --- mm	--- Kg.	20 Unidades

Ancho x Alto x Profundidad / Peso Aproximado.

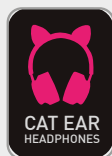

BT

Cable USB

Manual

< Accesorios

AP02026S HEADPHONES

COD: 4720007701033

audio
pro
STUDIO

Especificaciones:

- TF card
- Entrada 3.5 mm
- Radio FM
- Manos libres
- Batería recargable
- Cable de 1MT
- 2 Horas de carga
- 5 horas de música



Packing ^



2HRS.
DE CARGA

5HRS.
DE MÚSICA

Dimensiones

	Medidas	Peso	Unidades
Producto	-- x -- x -- mm	0.158 Kg.	x Unidades
Caja	175 x 200 x 85 mm	262 Kg.	x Unidades
Caja Master	--- x --- x --- mm	--- Kg.	20 Unidades

Ancho x Alto x Profundidad / Peso Aproximado.

BT

Cable AUX. 3.5

Cable USB

Manual

< Accesorios

VOLVER

AP02020 AirPhones

COD: 4720007700968

audio
pro
STUDIO

Especificaciones:

- Manos libres
- Ultra ligeros
- Diseño seguro y ergonómico
- Sonidos precisos e intensos
- Rango de transmisión 12 mts
- Conexión POP UP para IPH
- Bluetooth



Packing ^



Dimensiones

	Medidas	Peso	Unidades
Producto	40 x 50 x 20 mm	0.031 Kg.	x Unidades
Caja	85 x 120 x 40 mm	0.085 Kg.	x Unidades
Caja Master	--- x --- x --- mm	--- Kg.	50 Unidades

Ancho x Alto x Profundidad / Peso Aproximado.



< Accesorios

AP02018 Audífonos Airphones

COD: 4720007700944

audio
pro
STUDIO

Especificaciones:

- Conexión Pop Up, para IPH
- Versión Wireless: V5.0+EDR
- Entrada Light-ning (iphone)
- Capacidad Batería: 3.7V/60mAh
- Tiempo de uso: 2-3 horas.
- Tiempo de carga: 40 min.
- Rango de transmisión: 10mts.
- Sensibilidad: 120+/- 5dB
- Frecuencia: 20- 20000Hz
- Impedancia: 32 ohms
- Conexión POP UP (sólo para dispositivos iPH)
- Conexión bluetooth para dispositivos Android



Packing ^



Dimensiones

	Medidas	Peso	Unidades
Producto	--- x --- x --- mm	--- Kg.	x Unidades
Caja	--- x --- x --- mm	--- Kg.	x Unidades
Caja Master	--- x --- x --- mm	--- Kg.	50 Unidades

Ancho x Alto x Profundidad / Peso Aproximado.



< Accesorios

VOLVER

AP02024BK HEADPHONES

COD: 4720007701057 (BK) - 4720007701019 (BL)

audio
pro
STUDIO

Especificaciones:

- TF card.
- Entrada 3.5 mm
- Radio FM
- Manos libres
- Batería recargable
- Cable 1 MT
- Manos libres
- Batería recargable
- 2 Horas de carga
- 5 Horas de música



Packing ^



< Accesorios

Dimensiones

	Medidas	Peso	Unidades
Producto	-- x -- x -- mm	0.179 Kg.	x Unidades
Caja	190 x 200 x 45 mm	0.277 Kg.	x Unidades
Caja Master	--- x --- x --- mm	--- Kg.	20 Unidades

Ancho x Alto x Profundidad / Peso Aproximado.

Colores:



AP02024BK (Black)



AP02024BL (Blue)

AP02010 AUDÍFONOS HEADBAND

COD: 4720007700791 (Black) / 4720007700807 (Red) / 4720007700821 (Silver) / 4720007700814 (Green) /

audio
pro
STUDIO

Especificaciones:

- Audífonos bluetooth.
- Radio FM.
- Función manos libres.
- Entrada tarjeta TF Card.
- 6 horas de funcionamiento.
- Tiempo de conversación: 7 horas aprox.
- Tiempo de carga 3 horas.
- Batería recargable de litio.
- Entrada auxiliar 3.5 mm.



Packing ^



< Conexión

Dimensiones

	Medidas	Peso	Unidades
Producto	-- x -- x -- mm	--- Kg.	x Unidades
Caja	-- x -- x -- mm	--- Kg.	x Unidades
Caja Master	--- x --- x --- mm	--- Kg.	20 Unidades

Ancho x Alto x Profundidad / Peso Aproximado.

Colores:



AP02010BK (BLACK)



AP02010R (RED)



AP02010S (SILVER)



AP02010G (GREEN)

VOLVER

AP02011 AUDÍFONOS HEADBAND

COD: 4720007700838 (Black) / 4720007700845 (Blue)

audio
pro
STUDIO

Especificaciones:

- Audífonos bluetooth.
- Radio FM.
- Función manos libres.
- Entrada tarjeta TF Card.
- 6 horas de funcionamiento.
- Tiempo de conversación: 7 horas aprox.
- Tiempo de carga 3 horas.
- Batería recargable de litio.
- Entrada auxiliar 3.5 mm.



Packing



Cable USB



Cable AUX. 3.5

Conexión

Dimensiones

	Medidas	Peso	Unidades
Producto	-- x -- x -- mm	--- Kg.	x Unidades
Caja	-- x -- x -- mm	--- Kg.	x Unidades
Caja Master	--- x --- x --- mm	--- Kg.	20 Unidades

Ancho x Alto x Profundidad / Peso Aproximado.

Colores:



AP02011BK (BLACK)



AP02011BL (BLUE)

VOLVER



Código N° Interno : DBABLU201
 Descripción : AUDÍFONOS NECKBAND BLUETOOTH + MANOS LIBRES
 Categoría : AUDÍFONOS
 Códigos de Barra : 4710007722961 (Black) / 4710007722978 (Blue)

DIMENSIONES

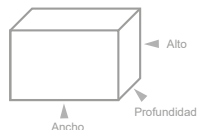

	Medidas	Peso	Cantidad
Producto	: -- x -- x -- mm	: 0,041 Kg.	: 1 unidades
Caja	: 200 x 220 x 45 mm	: 0,085 Kg.	: 1 unidades
Caja Master	: --- x --- x -- mm	: --- Kg.	: 100 unidades

Medidas (Ancho x Alto x Prof.) y pesos aproximados

ESPECIFICACIONES

- Audífono Bluetooth.
- Audífono inalámbrico y recargable.
- Manos libres.
- Lector de tarjeta TF.
- Diseño ergonómico.
- Bluetooth 2.1 + EDR class 2.
- Rango operativo de 10 metros.
- Tiempo de reproducción: 7 horas.
- Tiempo de carga: 2 a 3 horas.
- Ideal para deportes al aire libre.
- Colores: Black y Blue.



IMAGENES



DBABLU201BK (Black)



DBABLU201BL (Blue)

ESPECIFICACIONES

- Auriculares de alta calidad.
- Universal.
- Comunicación clara y nítida.
- Cargador no incluido.
- Cable de carga incluido.
- Comodo.
- Distancia efectiva de transmisión de 10 metros.
- Compatible con PS3.



IMAGENES



Código N° Interno : DBG423
 Descripción : AUDÍFONOS BLUETOOTH
 Categoría : AUDÍFONOS
 Códigos de Barra : 474710007740217

DIMENSIONES

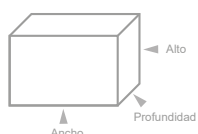

	Medidas	Peso	Cantidad
Producto	: --- x --- x --- mm	: --- Kg.	: 1 unidades
Caja	: 80 x 190 x 30 mm	: 0.058 Kg.	: 1 unidades
Caja Master	: --- x --- x --- mm	: -- Kg.	: 90 unidades

Medidas (Ancho x Alto x Prof.) y pesos aproximados



ESPECIFICACIONES

- Auricular inalámbrico Bluetooth.
- Manos libres.
- Diseño universal: Adecuado para todos los teléfonos móviles con función bluetooth, se aplica tanto al oído izquierdo como para el derecho.
- Diseño estéreo de alta calidad de audio para llamadas y reproducción de música.
- 2 en 1 permite conectar dos teléfonos móviles simultáneamente.
- Estado de batería del auricular se muestra en la pantalla del móvil.



IMAGENES



Código N° Interno : DBG612
 Descripción : AURICULAR INALÁMBRICO BLUETOOTH
 Categoría : AUDÍFONOS
 Códigos de Barra : 4710007743119

DIMENSIONES

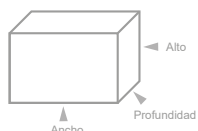

	Medidas	Peso	Cantidad
Producto	: --- x --- x --- mm	: ---Kg.	: 1 unidades
Caja	: --- x -- x -- mm	: --- Kg.	: 1 unidades
Caja Master	: --- x --- x -- mm	: -- Kg.	: 200 unidades

Medidas (Ancho x Alto x Prof.) y pesos aproximados



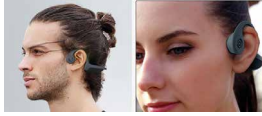

Código N° Interno : DBG864
 Descripción : AUDIFONO INALÁMBRICO BT DE CONDUCCIÓN OSEA
 Categoría : Audífonos
 Código de Barra : 4710007747902

DIMENSIONES ▾

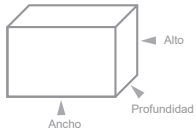

	Medidas	Peso	Cantidad
Producto	: --- x --- x --- mm	: 0.036 Kg.	: --- unidades
Caja	: 115 x 145 x 60 mm	: 0.162 Kg.	: -- unidades
Caja Master	: - x - x - mm	: -- Kg.	: 25 unidades

Medidas (Ancho x Alto x Prof.) y pesos aproximados

ESPECIFICACIONES ▾

- Audifono inalámbrico .
- Tipo de altavoz, altavoz de conducción ósea.
- Tiempo de reproducción 6 horas app.
- Batería Li 3.7V / mAh.
- Tiempo de carga Alrededor de 2 horas.
- Rango de frecuencia 20Hz-20 kHz.
- Alcance inalámbrico 10 metros (33 pies).
- Botón de encendido.
- Botón para bajar el volumen.
- Botón de subir volumen.
- Botón multifunción.



IMAGENES ▾



Código N° Interno : DBG844W
 Descripción : AUDIFONOS INALAMBRICOS BT
 Categoría : AUDIFONOS
 Código de Barra : 4710007747582

DIMENSIONES ▾

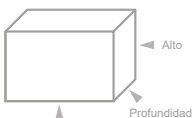

	Medidas	Peso	Cantidad
Producto	: --- x --- x --- mm	: 0.038 Kg.	: -- unidades
Caja	: 110 x 90 x 35 mm	: 0.080 Kg.	: -- unidades
Caja Master	: --- x --- x -- mm	: -- Kg.	: 50 unidades

Medidas (Ancho x Alto x Prof.) y pesos aproximados

ESPECIFICACIONES ▾

- Audífonos inalámbricos BT.
- Tiempo de carga, aprox. 2 horas.
- Tiempo de música 4 horas aprox.
- Tiempo de espera, 120 hrs.
- Parámetro de entrada; 5V - 500mA.
- Color Blanco.
- Con aislador de sonido.
- Compatibilidad; Universal.
- Tecnología Bluetooth 5.0
- Tecnología de reducción de ruido CVC6.0
- Diseñado ergonómicamente.
- Incluye manual de usuario.
- Cable de carga.
- Gomas de cambio para auriculares.



IMAGENES ▾



AP02074 EARBUDS TWINS BT

COD: 4720007701859



Especificaciones:

- Tiempo de reproducción: 2.5 horas.
- Manos libres, 3 horas continuas.
- Binaural Stereo.
- Tiempo de carga audifonos: 1 hora.
- Tiempo de carga caja de carga: 2 horas.
- Distancia de transmisión: 10 Metros.
- Material: ABS + TPE
- Tiempo de espera: 80 horas.



Packing ^

5.0 Wireless



Dimensiones

	Medidas	Peso	Unidades
Producto	--- x --- x --- mm	0.000 Kg.	x Unidades
Caja	--- x --- x --- mm	---Kg.	x Unidades
Caja Master	--- x --- x --- mm	--- Kg.	100 Unidades

Ancho x Alto x Profundidad / Peso Aproximado.



Tapones adicionales



Cable USB



Manual

< Accesorios

AP02073 EARPHONES TWINS INALAMBRICO BT

COD: 4720007701842



Especificaciones:

- Earphones twins.
- Tiempo de carga: 2 horas.
- Batería: 50mAh.
- Micrófono HD.
- Sensibilidad de alta voz 95 +-3dB-
- Rango de frecuencia 50 - khz
- Reproducción 4 hrs.
- 10 metros de alcance.
- Alta fidelidad y calidad en sonido.



Packing ^



Dimensiones

	Medidas	Peso	Unidades
Producto	--- x --- x --- mm	0.000 Kg.	x Unidades
Caja	--- x --- x --- mm	---Kg.	x Unidades
Caja Master	--- x --- x --- mm	--- Kg.	100 Unidades

Ancho x Alto x Profundidad / Peso Aproximado.



< Imagenes

VOLVER

AP02021BK AUDÍFONOS TWINS

COD: 4720007700982

audio
pro
STUDIO

Especificaciones:

- Audífonos Twins
- Diseño seguro y ergonómico
- Ideal para hacer ejercicio
- Alta fidelidad y calidad de sonido
- Batería recargable 30mAh
- Tiempo de carga 1.5 a 2 horas
- Sin cable ultraligero
- Definición e intensidad en sonido
- Mini caja para carga y transporte



Packing ^

Dimensiones

	Medidas	Peso	Unidades
Producto	-- x -- x -- mm	0.040 Kg.	x Unidades
Caja	100 x 145 x 40 mm	0.110 Kg.	x Unidades
Caja Master	--- x --- x --- mm	--- Kg.	100 Unidades

Ancho x Alto x Profundidad / Peso Aproximado.

BT

Cable USB

Manual

< Accesorios

AP02037 EARPHONES TWINS

COD: 4720007701200

audio
pro
STUDIO

Especificaciones:

- Reproducción 2 a 4 horas.
- 10 Metros de alcance.
- Potencia de transmisión: clase 2
- Urbanos, Ideal para deportes.
- Alta fidelidad y calidad en sonido.
- Impermeables.
- Manos Libres.
- Batería de polímero 3.7V ← 50MA
- Rango de frecuencia: 2.402GHZ - 2.480ghz



Packing ^

Dimensiones

	Medidas	Peso	Unidades
Producto	140 x 240 x 140 mm	0.19 Kg.	x Unidades
Caja	100 x 230 x 70 mm	0.27 Kg.	x Unidades
Caja Master	--- x --- x --- mm	--- Kg.	100 Unidades

Ancho x Alto x Profundidad / Peso Aproximado.

BT

< Accesorios

VOLVER

AP02027BK EARPHONES TWINS

COD: 472000770104

audio
pro
STUDIO

Especificaciones:

- Audífonos Earphones Twins
- Diseño seguro y ergonómico
- Ideal para hacer ejercicio
- Alta fidelidad y calidad de sonido
- Batería recargable 30mAh
- Tiempo de carga 40 min
- Reducción de ruido
- Manos libres
- Micrófono omnidireccional
- 10 metros de alcance



Packing ^



Dimensiones

	Medidas	Peso	Unidades
Producto	-- x -- x -- mm	0.014 Kg.	x Unidades
Caja	10 x 155 x 45 mm	0.088 Kg.	x Unidades
Caja Master	--- x --- x --- mm	--- Kg.	100 Unidades

Ancho x Alto x Profundidad / Peso Aproximado.



< Accesorios

AP02072 AUDÍFONOS EARPHONES TWINS BT

COD: 4720007701835 [Black]

audio
pro
STUDIO

Especificaciones:

- Audífonos bluetooth.
- Función manos libres.
- Capacidad de batería: 50 mAh
- Tiempo de reproducción 7.5 horas.
- Tiempo de conversación: 7 horas aprox.
- Tiempo de carga: 2 horas.
- Batería recargable de litio.



Packing ^



INALÁMBRICOS BT 5.0



< Conexión

Dimensiones

	Medidas	Peso	Unidades
Producto	-- x -- x -- mm	0.036 Kg.	100 Unidades
Caja	110 x 160 x 50 mm	0.058 Kg.	100 Unidades
Caja Master	--- x --- x --- mm	--- Kg.	-- Unidades

Ancho x Alto x Profundidad / Peso Aproximado.

Accesorios:



VOLVER

AP02041

EARPHONES SUPER BASS

COD: 4720007701255

audio
pro
STUDIO

Especificaciones:

- Aurífonos stereo.
- USB Tipo-C.
- Ultra ligeros.
- Bajos potentes.
- Manos libres.
- Para dispositivos USB Tipo-C
- Diseño ergonómico.
- Super Bass.

AGOTADO
PRODUCTO TEMPORALMENTE SIN STOCK

▶▶ / - SIGUIENTE CANCIÓN / BAJAR VOLUMEN.
◀◀ / + ANTERIOR CANCIÓN / SUBIR VOLUMEN.

Packing ^

Dimensiones

	Medidas	Peso	Unidades
Producto	--- x --- x --- mm	--- Kg.	x Unidades
Caja	90 x 90 x 25 mm	0.01 Kg.	x Unidades
Caja Master	--- x --- x --- mm	--- Kg.	500 Unidades

Ancho x Alto x Profundidad / Peso Aproximado.

< Accesorios

AP02043

AUDÍFONOS AIRPHONES

COD: 4720007701279

audio
pro
STUDIO

Especificaciones:

- Versión Wireless: V5.0+EDR
- Diseño sin cables ultra ligero
- Caja de carga de la batería: 3.7V / 250mAh.
- Batería auricular: 3.7V / 30mAh.
- Tiempo de reproducción música: 2-3 horas.
- Tiempo de espera: 60-100 horas.
- Tiempo de carga del auricular: 1 hora.
- Distancia uso: dentro de 10 - 15 metros.
- Funciones: reproducir música, llamadas, etc.
- Conexión POP UP (sólo para dispositivos iPh.)
- Conexión Wireless BT para dispositivos Andrd.



Packing ^



Compatible con computadores, smartphones y tablets.

Dimensiones

	Medidas	Peso	Unidades
Producto	--- x --- x --- mm	--- Kg.	x Unidades
Caja	--- x --- x --- mm	--- Kg.	x Unidades
Caja Master	--- x --- x --- mm	--- Kg.	120 Unidades

Ancho x Alto x Profundidad / Peso Aproximado.

< Accesorios

VOLVER

AP02080

AUDÍFONOS BT 5.0 MANOS LIBRES, TOUCH

COD: 4710007701958



Especificaciones:

- Audífonos bluetooth.
- Función manos libres.
- Tiempo de conversación: 2 horas aprox.
- Tiempo de música: 3.5 horas
- Tiempo de carga 1 hora.
- Batería recargable de litio.
- Estuche de carga: 1800MAH

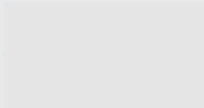

Packing ^



EARBUDS TWINS

INALÁMBRICOS BT



Cable tipo-c

< Accesorios

Dimensiones

	Medidas	Peso	Unidades
Producto	-- x -- x -- mm	--- Kg.	x Unidades
Caja	105 x 100 x 36 mm	0.168 Kg.	--- Unidades
Caja Master	--- x --- x --- mm	--- Kg.	100 Unidades

Ancho x Alto x Profundidad / Peso Aproximado.

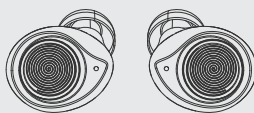

AP02078

AUDIFONO TWINS BLUETOOTH PARA TELEFONOS MOVILES. BK

COD: 4710007701934

Especificaciones:

- Audífonos bluetooth.
- Tiempo de reproducción 5-6 hrs
- Tiempo de espera: 120 dias
- Tiempo de reproducción de música: 4 -5 hrs
- Conversación: 2 horas
- Tiempo de carga 70 min
- Capacidad de batería: 40 mAh
- Distancia transmisión: 10 -15 mts

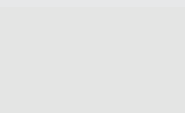

Packing ^



INALÁMBRICOS BT

Cable Type C

< Conexión

Dimensiones

	Medidas	Peso	Unidades
Producto	-- x -- x -- mm	--- Kg.	x Unidades
Caja	105x 100 x 40 mm	136Kg.	-- Unidades
Caja Master	--- x --- x --- mm	--- Kg.	100 Unidades

Ancho x Alto x Profundidad / Peso Aproximado.



Imágenes

VOLVER

DBLUE®

Código N° Interno : DBAC011
 Descripción : AUDÍFONOS CLIP EAR
 Categoría : AUDÍFONOS
 Código de barra :

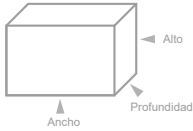
DIMENSIONES

	Medidas	Peso	Cantidad
Producto	: --- x --- x --- mm	: --- Kg.	: -- unidades
Caja	: --- x --- x --- mm	: --- Kg.	: -- unidades
Caja Master	: ... x ... x ... mm	: -- Kg.	: 50 unidades

Medidas (Ancho x Alto x Prof.) y pesos aproximados

ESPECIFICACIONES

- Manos libres.
- Conector 3.5
- Cancelación de ruido.
- Micrófono, auricular.
- Tamaño de altavoz 10mm.
- No recomendable para menores de 7 años.
- Ideal para hacer deportes y actividades al aire libre.

**IMAGENES**

DBAC011R

DBLUE®

Código N° Interno : DBAC092BK
 Descripción : AUDÍFONOS STEREO
 Categoría : AUDÍFONOS
 Código de barra : 4710007751862

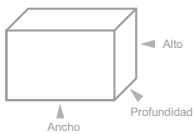
DIMENSIONES

	Medidas	Peso	Cantidad
Producto	: --- x --- x --- mm	: 0.000 Kg.	: 1 unidades
Caja	: 111 x 80 x 25 mm	: 0.001 Kg.	: 1 unidades
Caja Master	: --- x --- x -- mm	: -- Kg.	: 400 unidades

Medidas (Ancho x Alto x Prof.) y pesos aproximados

ESPECIFICACIONES

- Gran sonido de agudos y graves.
- Control de volumen.
- Conector plug 3.5 mm.
- Función manos libres.
- Impedancia: 32 Ohm.
- Sensibilidad: 93,2 dB.
- Cable resistente.
- Longitud deñ cable: 1m. aprox.

**IMAGENES****DBLUE®**

Control de llamadas

Código N° Interno : DBABLUZZ22
 Descripción : AUDÍFONOS DEPORTIVOS BLUETOOTH
 Categoría : AUDÍFONOS
 Códigos de Barra : 4710007741788 (Red) - 4710007741771 (Blue)

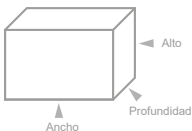
DIMENSIONES

	Medidas	Peso	Cantidad
Producto	: -- x -- x -- mm	: --- Kg.	: 1 unidades
Caja	: --- x --- x --- mm	: --- Kg.	: 1 unidades
Caja Master	: -- x -- x -- mm	: --- Kg.	: 180 unidades

Medidas (Ancho x Alto x Prof.) y pesos aproximados

ESPECIFICACIONES

- Audífono inalámbrico deportivo.
- Rango de conexión 10 mts.
- Cable Plano (No se enreda).
- Diseño ultra ligero y ergonómico.
- Batería recargable
- Incluye cable USB para carga.
- Tiempo de reproducción: 3 Hrs.
- Tiempo de conversación : 3 Hrs.
- Batería recargable de litio 70 mAh.
- Con reducción de ruido y cancelación de eco.

**IMAGENES**

DBABLUZZ22BL (Blue)



DBABLUZZ22R (Red)

DBLUE®

Código N° Interno : DBAC024
 Descripción : AUDÍFONOS STEREO IN EAR
 Categoría : AUDÍFONOS
 Códigos de Barra : 4710007750926

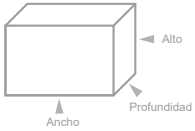
DIMENSIONES

	Medidas	Peso	Cantidad
Producto	: 18 x 120 x 15 mm	: 0,013 Kg.	: 0 unidades
Caja	: 65 x 150 x 25 mm	: 0,023 Kg.	: 0 unidades
Caja Master	: --- x --- x --- mm	: -- Kg.	: 115 unidades

Medidas (Ancho x Alto x Prof.) y pesos aproximados

ESPECIFICACIONES

- Audífonos Stereo In Ear.
- Diseño ergonómico y cómodo de llevar.
- Con función de control de volumen.
- Conector de audio estándar 3.5 mm.
- Permite escuchar y responder llamadas.
- Cómodo auricular para usarlo por horas.
- Micrófono de calidad con reducción de ruido.
- Longitud cable: 1,2 m. app.

**IMÁGENES****ESPECIFICACIONES**

- Mini amplificador de voz audífono detrás del oído.
 Ayuda a personas con discapacidad auditiva.
 Le permiten capturar y amplificar sonidos que ape se pueden oír con sus propios oídos.
 Material: ABS/3 Tapones de silicona.
 Volumen ajustable/
 Salida máxima del sonido: 125 ± 5dB.
 Ganancia de sonido: 45 ± 7dB (1000Hz).
 Distorsión de la onda armónica total: ≤10%.
 Ruido de entrada: ≤38dB.
 Gama de frecuencia: 300 ~ 4500Hz.
 Batería: AG13.

**IMAGENES**

Código N° Interno : DBG45
 Descripción : AUDÍFONO ORTOPEDICO PARA SORDERA
 Categoría : AUDÍFONOS

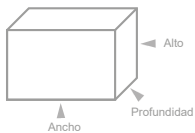
DIMENSIONES

	Medidas	Peso	Cantidad
Producto	: 50 x 45 x 10 mm	: 0,09 Kg.	: -- unidades
Caja	: 82 x 95 x 40 mm	: 0,061 Kg.	: -- unidades
Caja Master	: --- x --- x --- mm	: -- Kg.	: 200 unidades

Medidas (Ancho x Alto x Prof.) y pesos aproximados

ESPECIFICACIONES

- Audífonos In-Ear.
- Conector TIPO-C
- Largo del cable 1 metro.
- Puedes utilizarlos en tu smartphone o cualquier dispositivo de audio compatible.

**IMAGENES****TECNOLAB®**

Código N° Interno : TL342
 Descripción : AUDÍFONOS IN-EAR CONECTOR TIPO - C
 Categoría : AUDÍFONOS
 Códigos de Barra : 474007703912

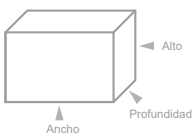
DIMENSIONES

	Medidas	Peso	Cantidad
Producto	: --- x --- x --- mm	: -- Kg.	: - unidades
Caja	: 65 x 80 x 20 mm	: 0.035 Kg.	: - unidades
Caja Master	: -- x -- x -- mm	: -- Kg.	: 500 unidades

Medidas (Ancho x Alto x Prof.) y pesos aproximados



Código N° Interno : TL343
 Descripción : AUDÍFONOS IN-EAR LIGHTING BLUETOOTH COMPATIBLE CON IPHONE
 Categoría : AUDÍFONOS
 Códigos de Barra : 4740007703929

DIMENSIONES

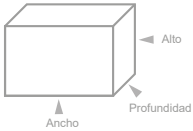

	Medidas	Peso	Cantidad
Producto	: --- x --- x --- mm	: -- Kg.	: - unidades
Caja	: 65 x 80 x 20 mm	: 0.035 Kg.	: - unidades
Caja Master	: -- x -- x -- mm	: -- Kg.	: 500 unidades

Medidas (Ancho x Alto x Prof.) y pesos aproximados

ESPECIFICACIONES

- Audífonos In-Ear.
- Conector lightning bluetooth.
- Largo del cable 1 metro.
- Compatible con iphone.
- Requiere vinculación bluetooth.



IMAGENES



Código N° Interno : TL340
 Descripción : AUDÍFONOS LIGHTNING BLUETOOTH COMPATIBLE CON IPHONE
 Categoría : AUDÍFONOS
 Códigos de Barra : 4740007703899

DIMENSIONES

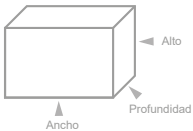

	Medidas	Peso	Cantidad
Producto	: --- x --- x --- mm	: -- Kg.	: - unidades
Caja	: 65 x 80 x 20 mm	: 0.036 Kg.	: - unidades
Caja Master	: -- x -- x -- mm	: -- Kg.	: 500 unidades

Medidas (Ancho x Alto x Prof.) y pesos aproximados

ESPECIFICACIONES

- Audífonos Lightning.
- Compatible con Iphone.
- Cable de 1 metro.
- Requiere emparejar por conexión BT.



IMAGENES



Código N° Interno : TL341
 Descripción : AUDÍFONOS IN-EAR CONECTOR 3.5
 Categoría : AUDÍFONOS
 Códigos de Barra : 4740007703905

DIMENSIONES

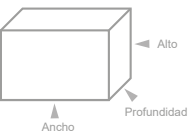

	Medidas	Peso	Cantidad
Producto	: --- x --- x --- mm	: -- Kg.	: - unidades
Caja	: 65 x 80 x 20 mm	: 0.035 Kg.	: - unidades
Caja Master	: -- x -- x -- mm	: -- Kg.	: 500 unidades

Medidas (Ancho x Alto x Prof.) y pesos aproximados

ESPECIFICACIONES

- Audífonos In-Ear.
- Conector 3.5
- Largo del cable 1 mtro.
- Puedes utilizarlos en tu smartphone o cualquier dispositivo de audio compatible.



IMAGENES



Lenovo

Código N° Interno : LP40
 Descripción : AUDIFONOS INALÁMBRICOS LP40 PRO TWS CON BLUETOOTH 5,0
 Categoría : AUDIFONOS
 Códigos de Barra :

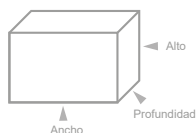
DIMENSIONES

	Medidas	Peso	Cantidad
Producto	: --- x --- x --- mm	: --- Kg.	: - unidades
Caja	: --- x --- x --- mm	: --- Kg.	: - unidades
Caja Master	: -- x -- x -- mm	: --- Kg.	: 100 unidades

Medidas (Ancho x Alto x Prof.) y pesos aproximados

ESPECIFICACIONES

- Audífonos lenovo.
- BT versión 5.0
- Capacidad de la batería auricular: 35mAh.
- Tiempo de uso: 4 horas.
- Tiempo de carga: 1 Hora.
- Capacidad de la batería: 230mAh.
- Colores: Blanco y Negro.

**IMAGENES**

LP40W



LP40BK

Lenovo

Código N° Interno : LP1
 Descripción : AUDIFONOS INALÁMBRICOS LP1
 Categoría : AUDIFONOS
 Códigos de Barra :

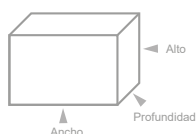
DIMENSIONES

	Medidas	Peso	Cantidad
Producto	: --- x --- x --- mm	: --- Kg.	: - unidades
Caja	: 115 x 75 x 30 mm	: 0.073 Kg.	: -- unidades
Caja Master	: -- x -- x -- mm	: --- Kg.	: 100 unidades

Medidas (Ancho x Alto x Prof.) y pesos aproximados

ESPECIFICACIONES

- Audífonos lenovo.
- Colores Blanco / negro y Blanco / Gris.
- Auriculares Bluetooth * 2.
- Versión Bluetooth: Bluetooth v5.0
- Distancia del Bluetooth: 10-15 metros.
- Respuesta de frecuencia: 20-20000Hz.
- Sensibilidad del micrófono: alrededor de-32dB
- Tiempo de uso: aproximadamente 3 horas.
- Capacidad de la caja de carga: 300mAh.
- Capacidad del auricular: 40mAh.

**IMAGENES**

LP1-W/BK



LP1-W/GR

Lenovo

Código N° Interno : QT81
 Descripción : AUDIFONOS INALÁMBRICOS QT81
 Categoría : AUDIFONOS
 Códigos de Barra :

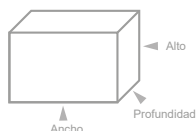
DIMENSIONES

	Medidas	Peso	Cantidad
Producto	: --- x --- x --- mm	: --- Kg.	: - unidades
Caja	: -- x -- x --- mm	: --- Kg.	: -- unidades
Caja Master	: -- x -- x -- mm	: --- Kg.	: 100 unidades

Medidas (Ancho x Alto x Prof.) y pesos aproximados

ESPECIFICACIONES

- Audífonos inalámbricos marca lenovo.
- Modelo QT81.
- BT 5.0
- Conexión rápida y estable.
- Baja latencia.
- Ajuste profesional de 3 frecuencias.
- La pantalla de visualización digital puede captar la potencia del estuche de carga y los auriculares izquierdo derecho en tiempo real.
- Auriculares izquierdo y derecho son de transmisión de doble canal.

**IMAGENES**

RX0044

SOPORTE PARA AUDÍFONOS

COD: 4750007700743

REPTILE X

Especificaciones:

- 1 X 3.5mm 2 EN 1 PUERTO (Mic y Sonido)
- 1 x 3.5mm Puerto Microfono
- 1 x 3.5mm Puerto Audio
- Interface 2 x 2.0 Puerto USB
- Material: Plastico ABS y Aleacion de aluminio
- Efecto de sonido envolvente virtual 7.1
- Interruptor digital y Led RGB



^ Packing



DESMTABLE
DISEÑO FÁCIL DE ARMAR

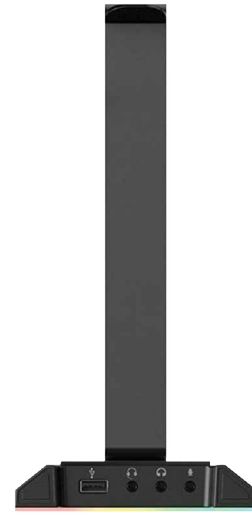

7.1

SONIDO VIRTUAL
EFECTO ENVOLVENTE

^ Opciones

Dimensiones

	Medidas	Peso	Unidades
Producto	--- x --- x --- mm	--- Kg.	x Unidades
Caja	290 x 185 x 50 mm	0.472 Kg.	1 Unidades
Caja Master	--- x --- x --- mm	--- Kg.	20 Unidades

Ancho x Alto x Profundidad / Peso Aproximado.



DESMTABLE
DISEÑO FÁCIL DE ARMAR



COLORS EDITION
LIGHTING RGB

VOLVER



DBLUE®

Código N° Interno : DBK2218
 Descripción : TECLADO USB MINI SLIM
 Categoría : TECLADOS
 Código de barra : 4710007725351

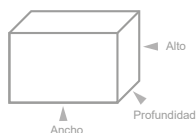
DIMENSIONES

	Medidas	Peso	Cantidad
Producto	: 285 x 120 x 20 mm	: 0.237 Kg.	: 1 unidades
Caja	: 300 x 140 x 30 mm	: 0.312 Kg.	: 1 unidades
Caja Master	: --- x --- x -- mm	: -- Kg.	: 30 unidades

Medidas (Ancho x Alto x Prof.) y pesos aproximados

ESPECIFICACIONES

- Tamaño compacto y ultra slim.
- Mini teclado con 78 teclas.
- Presión clave 35g, silencioso y cómodo.
- Puerto USB.
- Material del cable. CCS de 1.26 metros.
- Compatible con Wds 98 / 2.000 / Me / Nt / Xp / Vista / Linux / Wds7 / Wds8 / Wds8.1
- Voltaje 1.8 -3.3V.
- Corriente de trabajo estática: 60uA
- Corriente de trabajo dinámico: 6.3 mA.
- Distancia de recorrido de teclas: 1.0 a 1.5mm
- Tiempo de vida de teclas: 10 millones de veces.
- Material de gel de sílice.

**IMÁGENES****DBLUE®**

Código N° Interno : DBK752BK
 Descripción : TECLADO USB
 Categoría : TECLADOS

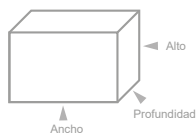
DIMENSIONES

	Medidas	Peso	Cantidad
Producto	: 440 x 20 x 130 mm	: 0,395 Kg.	: - unidades
Caja	: 460 x 25 x 160 mm	: 0,500 Kg.	: - unidades
Caja Master	: --- x --- x -- mm	: -- Kg.	: 30 unidades

Medidas (Ancho x Alto x Prof.) y pesos aproximados

ESPECIFICACIONES

- Teclado USB.
- Compatible con PC y Laptop.
- Material CCS.
- Cable 1,3 metros.

**IMÁGENES****DBLUE®**

Código N° Interno : DBK9A
 Descripción : TECLADO PAD NUMERICO USB
 Categoría : TECLADOS
 Códigos de Barra : 4710007711248.

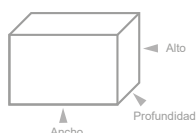
DIMENSIONES

	Medidas	Peso	Cantidad
Producto	: 100 x 210 x 10 mm	: 0,086Kg.	: 1 unidades
Caja	: 130 x 200 x 20 mm	: 0,110 Kg.	: 1 unidades
Caja Master	: --- x --- x -- mm	: ----- Kg.	: 100 unidades

Medidas (Ancho x Alto x Prof.) y pesos aproximados

ESPECIFICACIONES

- Teclado numérico USB.
- Diseño ultra slim.
- Peso liviano.
- Portátil.
- Color black-silver.

**IMÁGENES**

DBLUE®

Código N° Interno : DBKG951
 Descripción : TECLADO GAMING K43 PRO
 Categoría : TECLADOS

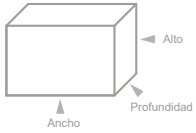
DIMENSIONES

	Medidas	Peso	Cantidad
Producto	: 485 x 24 x 160 mm	: 0,617 Kg.	: - unidades
Caja	: 505 x 30 x 220 mm	: 0,806 Kg.	: - unidades
Caja Master	: --- x --- x --- mm	: -- Kg.	: 20 unidades

Medidas (Ancho x Alto x Prof.) y pesos aproximados

ESPECIFICACIONES

- Teclado gamer, ideal para jugadores multiplayer online, RPG, first person shooter y cualquier juego con interfaz basada en teclado + mouse.
- Teclas suaves, silenciosas y más resistentes.
- Teclado retroiluminado led: Se puede elegir entre colores Rojo, Azul y Púrpura usando la tecla Fn + Despl.
- Diseño ergonómico gamer: Ideal para largas horas de juego apoyando las manos.
- Permite jugar con las luz apagada con total control y precisión.
- 10 teclas multimedia con atajos de teclado y leds en los botones.
- Teclas con tintas UV con alta resistencia y mayor durabilidad.

**RETROILUMINACIÓN LED**

Luz led Púrpura.



Luz led Roja.



Luz led Azul.

DBLUE®

Código N° Interno : DBKG952
 Descripción : TECLADO GAMER RETROILUMINADO CON DOCK PARA CELULAR
 Categoría : TECLADOS
 Código de barra : 4710007732489 (BK) - 4710007744178 (S)

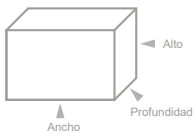
DIMENSIONES

	Medidas	Peso	Cantidad
Producto	: 470 x 170 x 30 mm	: 0,660 Kg.	: - unidades
Caja	: 495 x 195 x 45 mm	: 0,760 Kg.	: - unidades
Caja Master	: --- x --- x --- mm	: -- Kg.	: 20 unidades

Medidas (Ancho x Alto x Prof.) y pesos aproximados

ESPECIFICACIONES

- Teclado Gaming.
- Dock para Celular.
- Retroiluminacion Led.
- Superficie metálica.
- Teclas con suspensión.
- Conexion USB.

**MODO DE USO****IMAGENES**

DBKG952S



DBKG952BK

DBLUE®

Código N° Interno : DBK757
 Descripción : TECLADO GAMER RETROILUMINADO
 Categoría : TECLADOS
 Códigos de Barra : 4710007744956

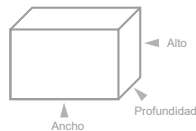
DIMENSIONES

	Medidas	Peso	Cantidad
Producto	: -- x -- x -- mm	: -- Kg.	: - unidades
Caja	: -- x -- x -- mm	: -- Kg.	: - unidades
Caja Master	: -- x -- x -- mm	: -- Kg.	: 20 unidades

Medidas (Ancho x Alto x Prof.) y pesos aproximados

ESPECIFICACIONES

- Para jugadores multiplayer, first person o cualquier juego con interfaz basada en teclado + mouse. Plug and play, sin necesidad de instalación.
- Teclado retroiluminado. Puedes elegir entre siete colores. Su iluminación permite jugar con la luz apagada con total control y precisión.
- Grabado láser, evitando el borrado de teclas.
- Suave y cómodo. Membrana de silicona para largas horas de uso.
- Resistente a salpicaduras.
- Sistemas Windws 98/Xp/2000/Me/Vsta/7/8/10.iO-s.

**IMÁGENES**

RX0004 TECLADO GAMER PRO MECHANIC RETROILUMINADO



COD: 4750007700071

Especificaciones:

- Teclado con sistema mecánico de teclas.
- Retroiluminación Multi-color
- Puerto USB 2.0 de alta velocidad..
- Cable de 160 cm de largo.
- 104 teclas .
- Base de aluminio.



^ Packing

Dimensiones

	Medidas	Peso	Unidades
Producto	--- X --- X --- mm	--- Kg.	x Unidades
Caja	--- X --- X --- mm	--- Kg.	x Unidades
Caja Master	--- X --- X --- mm	--- Kg.	10 Unidades

Ancho x Alto x Profundidad / Peso Aproximado.

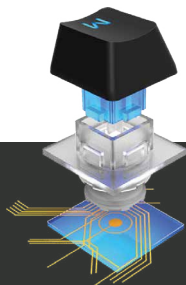

SISTEMA MECÁNICO DE TECLAS.

^ Teclas

RX0015 MINI TECLADO RETROILUMINADO



COD: 4750007700017

Especificaciones:

- Diseño ergonómico y portátil.
- Luz de fondo brillante.
- Con 35 teclas, el diseño "mini" otorga una experiencia de operación óptima con una sola mano.
- Puerto USB 2.0 de alta velocidad.
- Cable de 160 cm de largo.
- 35 teclas.
- Panel de aluminio.



^ Packing

MECHANIC
TECLAS MECANICAS

35 KEYS
INCLUYE FUNCION (FN)



^ Producto

Dimensiones

	Medidas	Peso	Unidades
Producto	--- X --- X --- mm	--- Kg.	x Unidades
Caja	--- X --- X --- mm	--- Kg.	x Unidades
Caja Master	--- X --- X --- mm	--- Kg.	x 20 Unidades

Ancho x Alto x Profundidad / Peso Aproximado.



VOLVER

RX0019 GAMER PRO PACK

COD: 4750007700415

REPTILEX

Especificaciones:

- Audifono Compatible con PC/PS4/X-One/Switch
- Mouse Gamer pro, gran velocidad y comoda. ergonomía para intensas horas de juego.
- MousePad Gamer pro, Diseñado para mayor suavidad y comodidad.
- Teclado Gamer pro, enfocado para jugadores entusiastas, incorpora luz led arcoiris.



BACKLIGHT
RGB LIGHTING
KEYBOARD



DPI
800/1200/1600/2400/3200

PRECISION

FAST | ANTI-SLIP MOVEMENTS
MOUSEPAD



KEYBOARD
SHOCK RESISTANT

MOUSE
USB 2.0 CONNECTOR

MOUSEPAD
ANTI-SLIP MOVEMENTS

HEADPHONES
WIRED MICROPHONE

^ Packing

^

Dimensiones

Producto	Medidas	Peso	Unidades
Caja	490 x 130x 205mm	1.519 Kg.	x Unidades
Caja Master	--- x --- x --- mm	--- Kg.	10 Unidades

Ancho x Alto x Profundidad / Peso Aproximado.



COLORS EDITION
DEEP RED

RX0017 TECLADO GAMER PRO + MOUSE + MOUSEPAD RETROILUMINADO

COD: 4750007700231

REPTILEX

Especificaciones:

- Teclado con sistema mecánico de teclas.
- Retroiluminación Multi-color
- Puerto USB 2.0 de alta velocidad.
- Mouse gamer retroiluminado.
- Mousepad gamer.
- 104 teclas.
- Diseño resistente.
- Compatible con Windows XP/ vista/7/8/10.



^ Packing



KIT GAMER PRO

^ INCLUYE

Dimensiones

Producto	Medidas	Peso	Unidades
Caja	440 x 125 x 25 mm	0.423 Kg.	x Unidades
Caja Master	465 x 80 x 150 mm	0.790 Kg.	x Unidades
Caja Master	--- x --- x --- mm	--- Kg.	10 Unidades

Ancho x Alto x Profundidad / Peso Aproximado.

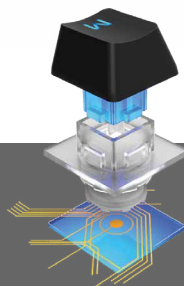

SISTEMA MECANICO DE TECLAS



VOLVER

RX0018

KEYBOARD MECHANIC BACKLIGHTING / GAMER PRO



Especificaciones:

- Puerto USB, plug and play.
- Cable de 150 cms. de largo.
- 104 teclas.
- 26 claves anti fantasma.
- Reconoce combinaciones de teclas.
- Corriente de trabajo: mayor a 400 mA.
- Sistemas: W2000 / XP / Vista / 7 / 8 / 10 / McOS.



^ Packing

Dimensiones

	Medidas	Peso	Unidades
Producto	440 x 130 x 40 mm	0.743 Kg.	x Unidades
Caja	460 x 150 x 45 mm	0.890 Kg.	x Unidades
Caja Master	--- x --- x --- mm	--- Kg.	x 20 Unidades

Ancho x Alto x Profundidad / Peso Aproximado.



CONECTOR USB



BACKLIGHT
RGB LIGHTING

W2000 / XP / VISTA / 7 / 8 / 10 / McOS

RX0042

GAMER PRO PACK

COD: 4750007700712



Especificaciones:

- Pack Gamer.
- Teclado+Mouse + Mousepad + Audifonos.
- Audifonos compatibles con Ps4, X-box, etc.
- Teclado diseño metalico, resistente y ultra ligero.
- Incorpora luz led arcoiris, teclas silenciosas.
- Mouse, con alto estandares de velocidad y precisión.



BACKLIGHT
RGB LIGHTING
KEYBOARD



800/1200/1600/2400/3200



^ Packing

KEYBOARD
SHOCK RESISTANT

MOUSE
USB 2.0 CONNECTOR

MOUSEPAD
ANTI-SLIP MOVEMENTS

HEADPHONES
WIRED MICROPHONE

PRECISION

FAST | ANTI-SLIP MOVEMENTS
MOUSEPAD

^ IMAGENES

Dimensiones

	Medidas	Peso	Unidades
Producto	--- x --- x --- mm	--- Kg.	x Unidades
Caja	-- x --- x --- mm	--- Kg.	x Unidades
Caja Master	--- x --- x --- mm	--- Kg.	x 6 Unidades

Ancho x Alto x Profundidad / Peso Aproximado.



COLORS EDITION
DEEP RED

RX0024 MINI TECLADO RETROILUMINADO

COD: 4750007700460



Especificaciones:

- Diseño ergonómico, portátil y resistente.
- Retroiluminado arcoiris.
- Con 35 teclas, el diseño "mini" otorga una experiencia de operación óptima con una sola mano.
- Puerto USB de alta velocidad.
- Plug and play.
- Caracteres en láser.
- Diseño antideslizante.
- Resistente a salpicaduras.
- Material: Plástico ABS.



^ Packing

GAMER PRO

^ Producto

Dimensiones

	Medidas	Peso	Unidades
Producto	--- x --- x --- mm	--- Kg.	x Unidades
Caja	--- x --- x --- mm	--- Kg.	x Unidades
Caja Master	--- x --- x --- mm	--- Kg.	60 Unidades

Ancho x Alto x Profundidad / Peso Aproximado.



RX0056 MINI TECLADO RETROILUMINADO

COD: 4750007700866



Especificaciones:

- Mini teclado.
- Diseño ergonómico, portátil y resistente.
- Retroiluminado arcoiris.
- 35 teclas.
- Puerto USB de alta velocidad.
- Plug and play.
- Caracteres en láser.
- Antideslizante.
- Material plástico ABS.
- Resistente a salpicaduras.



^ Packing

ONE HAND
GAMER

35 KEYS
RESISTANT



^ Opciones

Dimensiones

	Medidas	Peso	Unidades
Producto	--- x --- x --- mm	--- Kg.	x Unidades
Caja	--- x --- x --- mm	--- Kg.	--- Unidades
Caja Master	--- x --- x --- mm	--- Kg.	40 Unidades

Ancho x Alto x Profundidad / Peso Aproximado.





Conexión USB

Código N° Interno : DBK755
 Descripción : TECLADO ULTRA DELGADO USB
 Categoría : TECLADOS
 Códigos de Barra : 4710007744437

DIMENSIONES

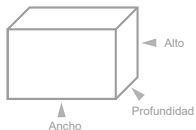

	Medidas	Peso	Cantidad
Producto	: -- x -- x -- mm	: -- Kg.	: 1 unidades
Caja	: -- x -- x -- mm	: -- Kg.	: 1 unidades
Caja Master	: -- x -- x -- mm	: -- Kg.	: 20 unidades

Medidas (Ancho x Alto x Prof.) y pesos aproximados

ESPECIFICACIONES

- Conexión USB, plug and play.
- Diseño compacto, liviano y vanguardista.
- 96 teclas redondas.
- Anti-salpicaduras.
- Configuración en español.
- Diseño de teclas redondas y planas, con una digitación suave, silenciosa y cómoda.
- Estructura resistente y con alta durabilidad.
- Útil tanto para equipos de escritorio, como portátiles.



PACKING

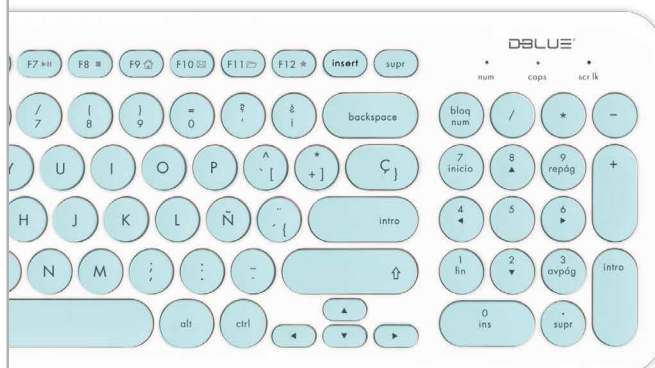

Conexión USB

Código N° Interno : DBK756
 Descripción : TECLADO ULTRA DELGADO USB
 Categoría : TECLADOS
 Códigos de Barra : 4710007744444

DIMENSIONES

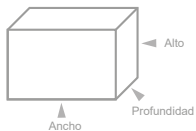

	Medidas	Peso	Cantidad
Producto	: -- x -- x -- mm	: -- Kg.	: 1 unidades
Caja	: -- x -- x -- mm	: -- Kg.	: 1 unidades
Caja Master	: -- x -- x -- mm	: -- Kg.	: 20 unidades

Medidas (Ancho x Alto x Prof.) y pesos aproximados

ESPECIFICACIONES

- Conexión USB, plug and play.
- Diseño compacto, liviano y vanguardista.
- 96 teclas redondas.
- Anti-salpicaduras.
- Configuración en español.
- Diseño de teclas redondas y planas, con una digitación suave, silenciosa y cómoda.
- Estructura resistente y con alta durabilidad.
- Útil tanto para equipos de escritorio, como portátiles.



PACKING

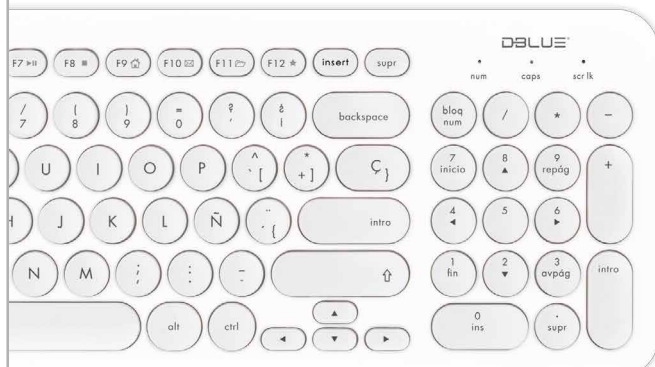

Código N° Interno : DBK758
 Descripción : KIT INALÁMBRICO TECLADO + MOUSE
 Categoría : TECLADOS
 Código de barra : 4710007749463

DIMENSIONES

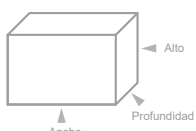

	Medidas	Peso	Cantidad
Producto	: -- x -- x -- mm	: -- Kg.	: - unidades
Caja	: 405 x 150x 30 mm	: 0,2 Kg.	: --unidades
Caja Master	: -- x -- x -- mm	: -- Kg.	: 20 unidades

Medidas (Ancho x Alto x Prof.) y pesos aproximados

ESPECIFICACIONES

- Combo teclado y Mouse Inalámbrico 2.4Ghz.
- Incluye Teclado Numérico.
- Conexión vía USB simple.
- 104 teclas redondeadas.
- Mini receptor usb, conexión inmediata.



IMÁGENES





Código N° Interno : TL027
 Descripción : KEYBOARD WIRELESS BT
 Categoría : TECLADOS
 Códigos de Barra : 4740007700416

DIMENSIONES

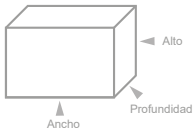

	Medidas	Peso	Cantidad
Producto	: -- x -- x -- mm	: -- Kg.	: - unidades
Caja	: 280 x 120 x 25 mm	: -- Kg.	: - unidades
Caja Master	: -- x -- x -- mm	: -- Kg.	: 20 unidades

Medidas (Ancho x Alto x Prof.) y pesos aproximados

ESPECIFICACIONES

- Ultra slim.
- Tamaño cómodo para transportar.
- Inalámbrico BT.
- Distancia de señal: 10 metros.
- 78 teclas.
- 12 teclas de función.
- Voltaje de funcionamiento: 3V.
- Tiempo modo suspensión de teclas: 10 min.
- Compatible con Sistemas i-OS, Andrd y Windows 10.
- Utiliza 2 pilas AAA (no incluidas).



IMAGENES



Código N° Interno : TL028
 Descripción : KEYBOARD WIRELESS BT
 Categoría : TECLADOS
 Códigos de Barra : 4740007700423

DIMENSIONES

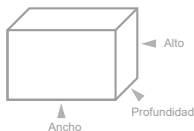

	Medidas	Peso	Cantidad
Producto	: -- x -- x -- mm	: -- Kg.	: - unidades
Caja	: 360 x 120 x 20 mm	: -- Kg.	: - unidades
Caja Master	: -- x -- x -- mm	: -- Kg.	: 20 unidades

Medidas (Ancho x Alto x Prof.) y pesos aproximados

ESPECIFICACIONES

- Ultra slim.
- Inalámbrico BT.
- Distancia señal: 10 metros.
- Touchpad.
- 78 teclas.
- 12 teclas de función.
- Voltaje de funcionamiento: 3V.
- Tiempo modo suspensión de teclas: 10 min.
- Compatible con sistemas i-OS, Andrd y Windows 10.
- Utiliza 2 pilas AAA (no incluidas).
- Indicador led de carga.



IMAGENES



Código N° Interno : TL167
 Descripción : TECLADO INALÁMBRICO BT
 Categoría : TECLADOS
 Códigos de Barra : 4740007702014

DIMENSIONES

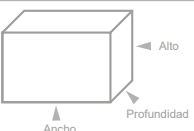

	Medidas	Peso	Cantidad
Producto	: xxx - xxx - xxx mm	: 0.000 Kg.	: - unidades
Caja	: --- x --- x --- mm	: --- Kg.	: - unidades
Caja Master	: -- x -- x -- mm	: -- Kg.	: 50 unidades

Medidas (Ancho x Alto x Prof.) y pesos aproximados

ESPECIFICACIONES

- Teclado ultra slim.
- Tamaño cómodo para transportar.
- Inalámbrico BT.
- Distancia de señal 10 metros.
- 78 teclas.
- 12 teclas de función.
- Voltaje de funcionamiento: 3V.
- Tiempo modo suspensión de teclas: 10 min.
- Compatible con todos los sistemas operativos.
- Utiliza 2 pilas AAA (no incluidas).



IMAGENES





- 104 TECLAS
DISEÑO ESTÁNDAR
- 8 TECLAS
MULTIMEDIA
- CONEXIÓN USB
INMEDIATA

Código N° Interno : DBK759
 Descripción : TECLADO MULTIMEDIA CONEXIÓN USB PLUG AND PLAY
 Categoría : TECLADOS
 Código de barra : 4710007750469

DIMENSIONES ▾

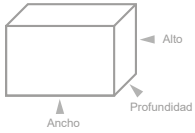

	Medidas	Peso	Cantidad
Producto	: -- x -- x -- mm	: -- Kg.	: - unidades
Caja	: --- x --- x --- mm	: --- Kg.	: --unidades
Caja Master	: -- x -- x -- mm	: -- Kg.	: 20 unidades

Medidas (Ancho x Alto x Prof.) y pesos aproximados

ESPECIFICACIONES ▾

- Teclado multimedia.
- Resistente y acabado de gran durabilidad.
- dispositivo vía USB.
- Teclas más ágiles y sensibles.
- Trabajo suave y silencioso.
- Estable y durable con 8 teclas multimedia.
- Voltaje: 5V
- Corriente de operación 100mA



IMÁGENES ▾



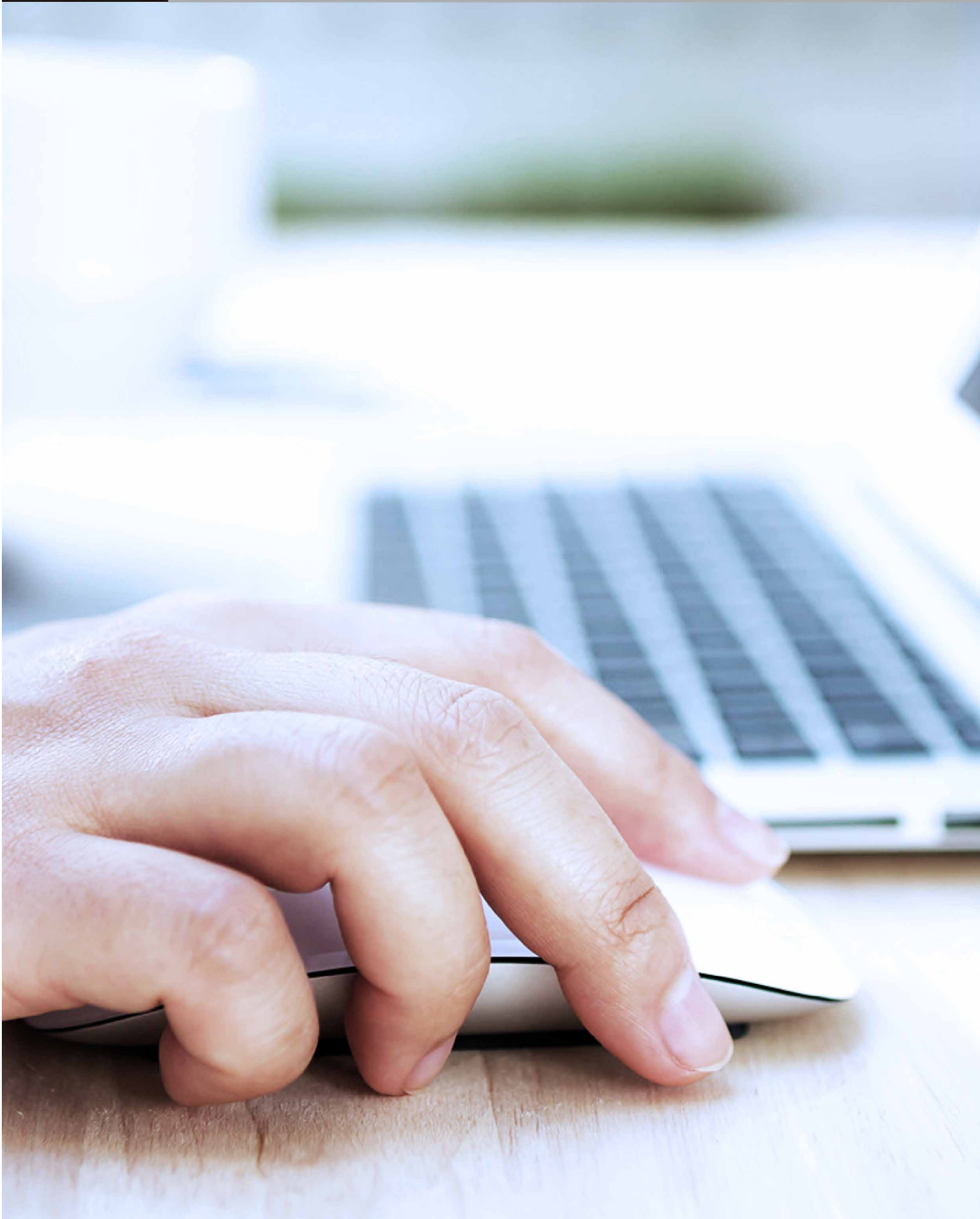

DBLUE®

Código N° Interno : DBM2016
 Descripción : MOUSE OPTICAL
 Categoría : MOUSE
 Código de barra : 4

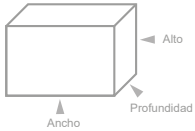
DIMENSIONES ▾

	Medidas	Peso	Cantidad
Producto	: -- x -- x -- mm	: -- Kg.	: - unidades
Caja	: -- x -- x -- mm	: -- Kg.	: - unidades
Caja Master	: -- x -- x -- mm	: -- Kg.	: 60 unidades

Medidas (Ancho x Alto x Prof.) y pesos aproximados

ESPECIFICACIONES ▾

- Mouse.
- Conexión por cable.
- USB.
- 3D wired optical.
- 800 DPI.
- Rueda scroll con botón.
- Window / mac.
- Modelos ; Fish - skull.

**IMÁGENES** ▾**DBLUE®**

Código N° Interno : DBM9132BL
 Descripción : MOUSE OPTICAL
 Categoría : MOUSE
 Código de barra : 4

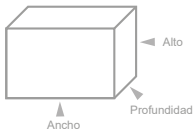
DIMENSIONES ▾

	Medidas	Peso	Cantidad
Producto	: -- x -- x -- mm	: -- Kg.	: - unidades
Caja	: -- x -- x -- mm	: -- Kg.	: - unidades
Caja Master	: -- x -- x -- mm	: -- Kg.	: 165 unidades

Medidas (Ancho x Alto x Prof.) y pesos aproximados

ESPECIFICACIONES ▾

- Mouse.
- Mini receptor UB.
- Radio frec. 2.4 Ghz.
- 800 DPI.
- Ruedas scroll con botón.
- Windows / Mac.
- Función ahorro de energía.
- Color Azul.

**IMÁGENES** ▾**DBLUE®**

Código N° Interno : DBM9133
 Descripción : MOUSE INALAMBRICO 3D OPTICAL
 Categoría : MOUSE
 Código de barra :

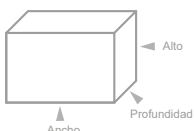
DIMENSIONES ▾

	Medidas	Peso	Cantidad
Producto	: --- x --- x --- mm	: --- Kg.	: - unidades
Caja	: --- x --- x --- mm	: --- Kg.	: - unidades
Caja Master	: --- x --- x --- mm	: -- Kg.	: 130 unidades

Medidas (Ancho x Alto x Prof.) y pesos aproximados

ESPECIFICACIONES ▾

- Mouse inalámbrico.
- Radio frecuencia 2.4 GHZ.
- 2561 codes.
- Advanced IC, 800 DPI.
- Función de AUTO-SLEEP de ahorro de energía.
- IBM PC / AT compatible con todos los sistemas operativos.
- Interface USB.

**IMÁGENES** ▾

DBM9133BL

DBM9133R

DBM9133BK

DBLUE®

Código N° Interno : DBM9270
 Descripción : MOUSE GAMIG WIRED 1600DPI
 Categoría : MOUSE
 Codigo de barra :

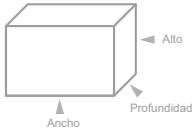
DIMENSIONES ▾

	Medidas	Peso	Cantidad
Producto	: --- x --- x --- mm	: --- Kg.	: - unidades
Caja	: --- x --- x --- mm	: --- Kg.	: - unidades
Caja Master	: --- x --- x -- mm	: -- Kg.	: 60 unidades

Medidas (Ancho x Alto x Prof.) y pesos aproximados

ESPECIFICACIONES ▾

- Mouse para juegos.
- Con Cale usb.
- Resolución ajustable; 800-1200-1600DPI.
- Silicona a ambos costados para mejor agarre.
- Luz led azul.
- Medidas: 96 x 56 x 36 mm.
- Función izquierda, derecha, adelante y atrás y función del medio.
- Compatible con todos los sistemas operativos.

**IMAGENES ▾****DBLUE®**

Código N° Interno : DBM9271
 Descripción : MOUSE GAMIG WIRED 2400 DPI
 Categoría : MOUSE
 Codigo de barra :

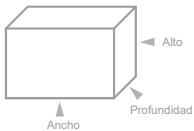
DIMENSIONES ▾

	Medidas	Peso	Cantidad
Producto	: --- x --- x --- mm	: --- Kg.	: - unidades
Caja	: --- x --- x --- mm	: --- Kg.	: - unidades
Caja Master	: --- x --- x -- mm	: -- Kg.	: 60 unidades

Medidas (Ancho x Alto x Prof.) y pesos aproximados

ESPECIFICACIONES ▾

- Mouse para juegos.
- Con Cale usb.
- Resolución ajustable; 800-1200-1600-2400DPI.
- Silicona a ambos costados para mejor agarre.
- Luz led azul.
- Medidas: 96 x 56 x 36 mm.
- Función adelante y atrás.
- Cable profesional con anillo magnético.
- Compatible con todos los sistemas operativos.
- Diseño ergonómico.

**IMAGENES ▾****DBLUE®**

Código N° Interno : DBM2301
 Descripción : MOUSE
 Categoría : MOUSE
 Codigo de barra :

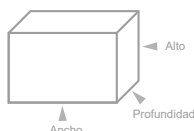
DIMENSIONES ▾

	Medidas	Peso	Cantidad
Producto	: --- x --- x --- mm	: --- Kg.	: - unidades
Caja	: --- x --- x --- mm	: --- Kg.	: - unidades
Caja Master	: --- x --- x -- mm	: -- Kg.	: 200 unidades

Medidas (Ancho x Alto x Prof.) y pesos aproximados

ESPECIFICACIONES ▾

- Mouse.
- Conexión USB cable.
- 800 DPI.
- Rueda scroll con botón.
- Windows / Mac.

**IMAGENES ▾**

DBM2301BK



DBM2301R



DBM2301G



DBM2301BL

DBLUE®

Código N° Interno : DBM2302
 Descripción : Mouse Inalámbrico Óptico 3D
 Categoría : Computación
 Código de barra : 4710007744055 (Black)

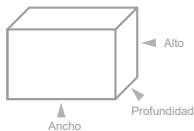
DIMENSIONES

	Medidas	Peso	Cantidad
Producto	: -- x -- x -- mm	: -- Kg.	: - unidades
Caja	: -- x -- x -- mm	: -- Kg.	: - unidades
Caja Master	: -- x -- x -- mm	: -- Kg.	: 70 unidades

Medidas (Ancho x Alto x Prof.) y pesos aproximados

ESPECIFICACIONES

- Mouse inalámbrico óptico 3D.
- 3 botones.
- Radio frecuencia 2.4 GHZ.
- Mayor espacio y comodidad al no tener cable.
- Advanced IC, 1000 DPI, posición libremente de internet.
- IMB PC/CAT Compatible con todos los sistemas operativos.
- Mini receptor USB.
- Distancia de operación: 10 mts.
- Tecnología inteligente de ahorro de batería.
- Diseño ergonómico y manejo cómodo.

**IMÁGENES****DBLUE®**

Código N° Interno : DBM2305
 Descripción : Mouse Inalámbrico Óptico 3D
 Categoría : Computación
 Código de barra : 4710007744086 (Red)

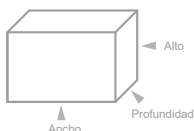
DIMENSIONES

	Medidas	Peso	Cantidad
Producto	: -- x -- x -- mm	: -- Kg.	: - unidades
Caja	: -- x -- x -- mm	: -- Kg.	: - unidades
Caja Master	: -- x -- x -- mm	: -- Kg.	: 100 unidades

Medidas (Ancho x Alto x Prof.) y pesos aproximados

ESPECIFICACIONES

- Mouse inalámbrico óptico 3D.
- 3 botones.
- Radio frecuencia 2.4 GHZ.
- Mayor espacio y comodidad al no tener cable.
- Advanced IC, 1000 DPI, posición libremente de internet.
- IMB PC/CAT Compatible con todos los sistemas operativos.
- Mini receptor USB.
- Distancia de operación: 10 mts.
- Tecnología inteligente de ahorro de batería.
- Diseño ergonómico, manejo cómodo.

**IMÁGENES****DBLUE®**

1000 DPI
USB
3D OPTICAL MOUSE

Código N° Interno : DBM2307
 Descripción : MOUSE INALÁMBRICO ÓPTICO 3D
 Categoría : MOUSE
 Código de barra : 4710007749425 (Red) 4710007749418 (Blue) 4710007749401 (Black)

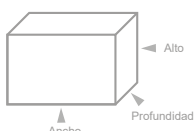
DIMENSIONES

	Medidas	Peso	Cantidad
Producto	: -- x -- x -- mm	: -- Kg.	: - unidades
Caja	: 115 x 200 x 50 mm	: 0,08 Kg.	: - unidades
Caja Master	: -- x -- x -- mm	: -- Kg.	: 100 unidades

Medidas (Ancho x Alto x Prof.) y pesos aproximados

ESPECIFICACIONES

- Radio frecuencia 2.4 GHZ, disfrute de su espacio libremente.
- Advanced IC, 1000 DPI.
- IMB PC/CAT Compatible con todos los sistemas operativos.
- 3D Optical mouse.
- Mini receptor USB
- Distancia de operación: 10 mts.
- Tecnología inteligente de ahorro de batería.
- Diseño ergonómico, manejo cómodo.

**IMÁGENES**

DBM2307R (Red)

DBM2307BL (Blue)

DBM2307BK (Black)

DBLUE®

1000 DPI
USB
6D
OPTICAL
MOUSE

Código N° Interno : DBM2308
 Descripción : MOUSE INALÁMBRICO ÓPTICO 6D
 Categoría : MOUSE
 Código de barra : 4710007749449 (Blue) 4710007749432 (Black) 4710007749456 (Red)

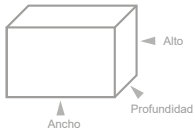
DIMENSIONES

	Medidas	Peso	Cantidad
Producto	: -- x -- x -- mm	: -- Kg.	: - unidades
Caja	: 110 x 200 x 50 mm	: 0,1 Kg.	: - unidades
Caja Master	: -- x -- x -- mm	: -- Kg.	: 100 unidades

Medidas (Ancho x Alto x Prof.) y pesos aproximados

ESPECIFICACIONES

- Radio frecuencia 2.4 GHZ.
- Advenced IC, 1000 DPI, posición libremente de internet
- IMB PC/CAT Compatible con todos los sistemas operativos.
- 6D Optical mouse.
- Mini receptor USB
- Distancia de operación: 10 mts.
- Tecnología inteligente de ahorro de batería.
- Diseño ergonómico, manejo cómodo.

**IMÁGENES**

DBM2308BK (Black)



DBM2308BL (Blue)



DBM2308R (Red)

DBLUE®

Código N° Interno : DBM2309
 Descripción : MOUSE INALÁMBRICO ÓPTICO
 Categoría : MOUSE
 Códigos de Barra : 4710007750346 (BK) - 4710007750339 (W)

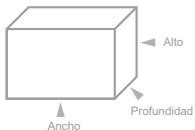
DIMENSIONES

	Medidas	Peso	Cantidad
Producto	: --- x --- x --- mm	: -.- - - Kg.	: 1 unidades
Caja	: 80 x 90 x 15 mm	: 0.108 Kg.	: 1 unidades
Caja Master	: --- x --- x -- mm	: -- Kg.	: 100 unidades

Medidas (Ancho x Alto x Prof.) y pesos aproximados

ESPECIFICACIONES

- Radio de frecuencia 2.4 GHz
- Compatible con todos los sistemas operativos IBM pc/cat.
- 4D Optical Mouse.
- Mini receptor USB.
- Distancia de operación: 10 mts.
- Tecnología inteligente de ahorro de batería.
- Diseño ergonómico manejo cómodo.

**IMÁGENES****DBLUE®**

Código N° Interno : DBM2306
 Descripción : Mouse Inalámbrico Óptico 3D, Inalámbrico.
 Categoría : Computación
 Código de barra : 4710007746394R (red) / 4710007746387BL (blue) / 4710007746370BK (black)

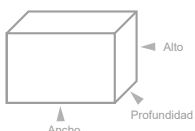
DIMENSIONES

	Medidas	Peso	Cantidad
Producto	: 55 x 110 x 32 mm	: 0.55 Kg.	: - unidades
Caja	: 135 x 220 x 14 mm	: 0.97 Kg.	: - unidades
Caja Master	: -- x -- x -- mm	: -- Kg.	: 100 unidades

Medidas (Ancho x Alto x Prof.) y pesos aproximados

ESPECIFICACIONES

- Mouse inalámbrico óptico 3D.
- 3 botones.
- Radio frecuencia 2.4 GHZ.
- Mayor espacio y comodidad al no tener cable.
- Advenced IC, 1200 DPI, posición libremente de internet.
- IMB PC/CAT Compatible con todos los sistemas operativos.
- Mini receptor USB.
- Distancia de operación: 10 mts.
- Tecnología inteligente de ahorro de batería.
- Diseño ergonómico, manejo cómodo.

**IMÁGENES**

DBM2306R (RED)



DBM2306BL (BLUE)



DBM2306BK (BLACK)



- Mousepad.
- Medidas: 900 x 400 x 2 MM.
- Superficie suave de material trenzado.
- Fibra super fina, para un movimiento rápido.
- Alta elasticidad.
- Goma antideslizante.
- Se extiende para el teclado y mouse, dejando espacio libre.
- Baja fricción para mayor control.
- Con revestimiento resistente, previene daños por líquidos derramados u otros.
- Fácil de limpiar y secar.



Código N° Interno : DBMP011
 Descripción : MOUSAPAD URBAN BIG SIZE XXL
 Categoría : MOUSE
 Código : 4710007750506

DIMENSIONES ▾

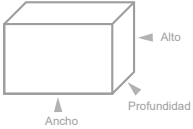

	Medidas	Peso	Cantidad
Producto	: -- x -- x -- mm	0:000 Kg.	: - unidades
Caja	: 400 x 65 x 60 mm	: 0,502 Kg.	: - unidades
Caja Master	: --- x --- x -- mm	: -- Kg.	: 20 unidades

Medidas (Ancho x Alto x Prof.) y pesos aproximados



IMAGENES ▾



Largo 46x8,3 cms

Silicona

Ergonómico

- Apoya muñeca de gel.
- Confortable y duradero.
- Base antideslizante.
- Reduce presión en la muñeca, tendones y ligamentos.
- Para teclados y ordenadores portátiles.
- Adecuado para uso doméstico o en la oficina.



Código N° Interno : DBMP009BK
 Descripción : APOYA MUÑECAS GEL PARA TECLADO
 Categoría : MOUSE
 Código : 4710007750278

DIMENSIONES ▾

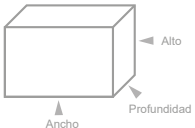

	Medidas	Peso	Cantidad
Producto	: 460 x 83 x 30 mm	: -- Kg.	: - unidades
Caja	: 520 x 120 x 30 mm	: 0,2 Kg.	: - unidades
Caja Master	: --- x --- x -- mm	: -- Kg.	: 45 unidades

Medidas (Ancho x Alto x Prof.) y pesos aproximados



IMAGENES ▾



- Ideal para tiempos prolongados de uso de tu computador.
- Cuenta con gel para apoyar la muñeca.
- Confortable y duradero.
- Reduce presión en la muñeca, tendones y ligamentos.
- Base antideslizante.



Código N° Interno : DBMP008BK
 Descripción : MOUSE PAD GEL CON APOYA MUÑECA CUADRADO
 Categoría : MOUSE
 Código : 4710007750124

DIMENSIONES ▾

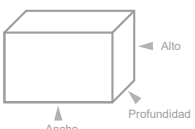

	Medidas	Peso	Cantidad
Producto	: -- x -- x --mm	: -- Kg.	: - unidades
Caja	: 255 x 300 x 20 mm	: 0,3 Kg.	: - unidades
Caja Master	: --- x --- x -- mm	: -- Kg.	: 30 unidades

Medidas (Ancho x Alto x Prof.) y pesos aproximados

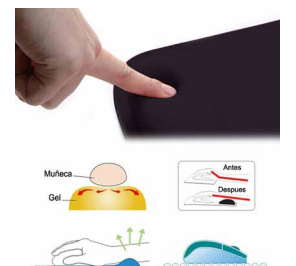

IMAGENES ▾



- PRECISIÓN Y CONTROL
- RÁPIDO Y CONFORTABLE
- ANTIESTRÉS



40x90 cms
GRAN TAMAÑO

Código N° Interno : DBMP010
 Descripción : MOUSEPAD MAPA MUNDO
 Categoría : MOUSE
 Código : 4710007750285

DIMENSIONES

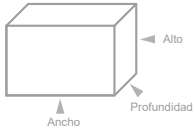

	Medidas	Peso	Cantidad
Producto	: -- x -- x -- mm	: -- Kg.	: - unidades
Caja	: --- x --- x --- mm	: --- Kg.	: - unidades
Caja Master	: --- x --- x -- mm	: -- Kg.	: 20 unidades

Medidas (Ancho x Alto x Prof.) y pesos aproximados

ESPECIFICACIONES

- Mouse pad, diseño mapa mundo.
- Desliza sin obstáculos durante tus juegos online, offline o en tus horas de trabajo.
- Gran tamaño y atractivo diseño, es el complemento ideal para tu computador.



IMAGENES



Código N° Interno : TL095
 Descripción : MOUSE PAD GEL CON APOYA MUÑECA
 Categoría : MOUSE
 Códigos de Barra : 4740007701239

DIMENSIONES

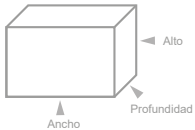

	Medidas	Peso	Cantidad
Producto	: --- x --- x --- mm	: --- Kg.	: - unidades
Caja	: --- x --- x --- mm	: --- Kg.	: - unidades
Caja Master	: -- x -- x -- mm	: -- Kg.	: 50 unidades

Medidas (Ancho x Alto x Prof.) y pesos aproximados

ESPECIFICACIONES

- Apoya muñeca de gel.
- Mayor velocidad, más precisión.
- Más comodidad para el usuario.
- Reduce presión en la muñeca, Tendones y ligamentos.
- 3 colores diferentes.



IMAGENES



RX0009 MOUSE PAD GAMER PRO

COD: 4750007700132



Especificaciones:

- Mouse Pad Gamer Pro.
- Superficie antideslizante.
- 30 cm de alto x 70 cm de largo.
- 3 mm de grosor.
- Material flexible (enrollable para transportar).
- Baja fricción para rápida respuesta.

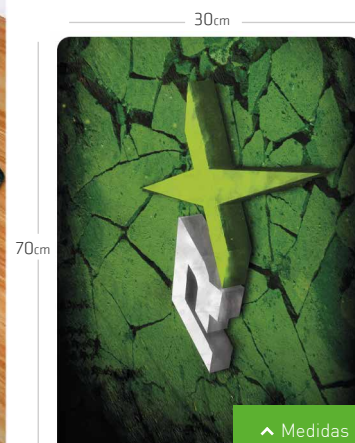
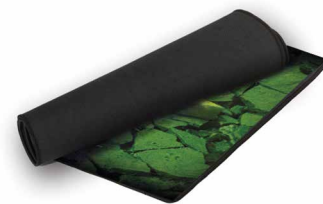

^ Packing

^ Medidas

Dimensiones

	Medidas	Peso	Unidades
Producto	--- x --- x --- mm	--- Kg.	x Unidades
Caja	--- x --- x --- mm	--- Kg.	x Unidades
Caja Master	--- x --- x --- mm	--- Kg.	x Unidades

Ancho x Alto x Profundidad / Peso Aproximado.

TEJIDO FLEXIBLE Y DE BAJA FRICCIÓN



RX0010 MOUSE PAD GAMER PRO

COD: 4750007700149



Especificaciones:

- Mouse Pad Gamer Pro.
- Superficie antideslizante.
- 30 cm de alto x 70 cm de largo.
- 3 mm de grosor.
- Material flexible (enrollable para transportar).
- Baja fricción para rápida respuesta.



^ Packing

^ Medidas

Dimensiones

	Medidas	Peso	Unidades
Producto	--- x --- x --- mm	--- Kg.	x Unidades
Caja	--- x --- x --- mm	--- Kg.	x Unidades
Caja Master	--- x --- x --- mm	--- Kg.	50 Unidades

Ancho x Alto x Profundidad / Peso Aproximado.

TEJIDO FLEXIBLE Y DE BAJA FRICCIÓN

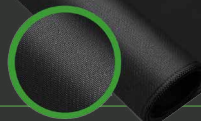

VOLVER

RX0021 GAMER PRO MOUSEPAD LIGHTING RGB COLOR

COD: 4750007700439



Especificaciones:

- Velocidad y precisión
- Superficie antideslizante
- Baja fricción, rápida respuesta a movimientos
- Diseño portable
- Estructura antidesgaste
- Conexión USB Lighting
- 80 x 30 cm.



^ Packing



80 x 30 cm.

Dimensiones

	Medidas	Peso	Unidades
Producto	800 x 300 x 10 mm	0.690 Kg.	x Unidades
Caja	320 x 95 x 95 mm	0.727 Kg.	x Unidades
Caja Master	--- x --- x --- mm	--- Kg.	25 Unidades

Ancho x Alto x Profundidad / Peso Aproximado.



RX0022 GAMER PRO MOUSEPAD LIGHTING RGB COLOR

COD: 4750007700446



Especificaciones:

- Velocidad y precisión
- Superficie antideslizante
- Baja fricción, rápida respuesta a movimientos
- Diseño portable
- Estructura antidesgaste
- Conexión USB Lighting
- 90 x 40 cm.



^ Packing



90 x 40 cm.

Dimensiones

	Medidas	Peso	Unidades
Producto	900 x 400 x 10 mm	0.880 Kg.	x Unidades
Caja	410 x 90 x 90 mm	0.980 Kg.	x Unidades
Caja Master	--- x --- x --- mm	--- Kg.	20 Unidades

Ancho x Alto x Profundidad / Peso Aproximado.



VOLVER

RX0023 GAMER PRO MOUSEPAD LIGHTING RGB COLOR

COD: 4750007700453



Especificaciones:

- Velocidad y precisión
- Superficie antideslizante
- Baja fricción, rápida respuesta a movimientos
- Diseño portable
- Estructura antidesgaste
- Conexión USB Lighting
- 35 x 25 cm.



^ Packing

Dimensiones

	Medidas	Peso	Unidades
Producto	350 x 250 x 10 mm	0.250 Kg.	x Unidades
Caja	256 x 65 x 65 mm	0.308 Kg.	x Unidades
Caja Master	--- x --- x --- mm	--- Kg.	50 Unidades

Ancho x Alto x Profundidad / Peso Aproximado.



35 x 25 cm.



COLOR RGB RX0023

PLATAFORMA PC



CONTROL DE MODOS DE ILUMINACIÓN

GAMER PRO
MOUSE PAD
LIGHTING RGB COLOR

RX0016 KIT GAMER PRO + MOUSE + MOUSEPAD

COD: 4750007700224



Especificaciones:

- Mouse 3D con cable.
- 3 Botones.
- 1000 DPI.
- Vida: 3.000.000 clics.
- Color negro, iluminación arcoiris.
- Mousepad antideslizante.
- Tamaño mousepad: 31 x 20 cms (ancho x alto)
- Mouse compatible : Windows XP/ Vista/7/8/10.



^ Packing



TOURNAMENT SERIES
COLORFUL LIGHT MOUSE

USB 2.0
CONNECTOR

Dimensiones

	Medidas	Peso	Unidades
Producto	--- x --- x --- mm	--- Kg.	x Unidades
Caja	130 x 230 x 50 mm	0.238 Kg.	x Unidades
Caja Master	--- x --- x --- mm	--- Kg.	40 Unidades

Ancho x Alto x Profundidad / Peso Aproximado.

VOLVER

RX0048 MOUSE PAD RGB REPTILEX PARA GAMING

COD: 4750007700781



Especificaciones:

- Velocidad y precisión.
- Superficie antideslizante.
- Baja fricción, rápida respuesta a movimientos.
- Diseño portable.
- Estructura anti desgaste.
- Conexión USB Lighting.
- Con luz en los bordes.



^ Packing



^ Opciones

Dimensiones

	Medidas	Peso	Unidades
Producto	--- x --- x --- mm	--- Kg.	x Unidades
Caja	270 x 70 x 70 mm	0.299 Kg.	1 Unidades
Caja Master	--- x --- x --- mm	--- Kg.	50 Unidades

Ancho x Alto x Profundidad / Peso Aproximado.

GAMER PRO MOUSE PAD

LIGHTING RGB COLOR

VELOCIDAD Y PRECISIÓN
SUPERFICIE ANTIDESLIZANTE

BAJA FRICCIÓN
RÁPIDA RESPUESTA A MOVIMIENTOS

RX0049 MOUSE PAD RGB REPTILEX PARA GAMING

COD: 4750007700789



Especificaciones:

- Velocidad y precisión.
- Superficie antideslizante.
- Baja fricción, rápida respuesta a movimientos.
- Diseño portable.
- Estructura anti desgaste.
- Conexión USB Lighting.



^ Packing



^ Opciones

Dimensiones

	Medidas	Peso	Unidades
Producto	--- x --- x --- mm	--- Kg.	x Unidades
Caja	330 x 90 x 90 mm	0.722 Kg.	1 Unidades
Caja Master	--- x --- x --- mm	--- Kg.	25 Unidades

Ancho x Alto x Profundidad / Peso Aproximado.

GAMER PRO MOUSE PAD

LIGHTING RGB COLOR

VELOCIDAD Y PRECISIÓN
SUPERFICIE ANTIDESLIZANTE

BAJA FRICCIÓN
RÁPIDA RESPUESTA A MOVIMIENTOS

VOLVER

RX0050 MOUSE PAD RGB REPTILEX PARA GAMING

COD: 4750007700804



Especificaciones:

- Velocidad y precisión.
- Superficie antideslizante.
- Baja fricción, rápida respuesta a movimientos.
- Diseño portable.
- Estructura anti desgaste.
- Conexión USB Lighting.



^ Packing



^ Opciones

Dimensiones

	Medidas	Peso	Unidades
Producto	--- x --- x --- mm	--- Kg.	x Unidades
Caja	410 x 90 x 90 mm	0.969 Kg.	1 Unidades
Caja Master	--- x --- x --- mm	--- Kg.	20 Unidades

Ancho x Alto x Profundidad / Peso Aproximado.

GAMER PRO MOUSE PAD

LIGHTING RGB COLOR

VELOCIDAD Y PRECISIÓN
SUPERFICIE ANTIDESLIZANTE

BAJA FRICCIÓN
RÁPIDA RESPUESTA A MOVIMIENTOS

RX0055 MOUSE PAD GEL CON APOYA MUÑECA

COD: 4750007700859



Especificaciones:

- Apoyador de muñeca fabricado en Gel tipo PU. Superficie superior Lycra.
- Superficie inferior poliuretano antideslizante.



^ Packing



BAJA FRICCIÓN
RÁPIDA RESPUESTA A MOVIMIENTOS

VELOCIDAD Y PRECISIÓN
SUPERFICIE ANTIDESLIZANTE

^ Opciones

Dimensiones

	Medidas	Peso	Unidades
Producto	--- x --- x --- mm	--- Kg.	x Unidades
Caja	260 x 300 x 20 mm	0.244 Kg.	3 Unidades
Caja Master	--- x --- x --- mm	--- Kg.	40 Unidades

Ancho x Alto x Profundidad / Peso Aproximado.

VOLVER ↑

RX0005 MOUSE GAMER PRO

COD: 4750007700088

REPTILE X

Especificaciones:

- 5 botones de control.
- Conector USB 2.0 (Plug & Play).
- Diseño ergonómico.
- DPI: 1200 / 1600 / 1400 / 3200.
- Cable de 150 cm.
- Retroiluminado con diferentes colores.
- Temperatura de uso: 0°C-40°C.
- Humedad ambiente de uso: 10%-90%.
- Voltaje: 5V / 100mA.

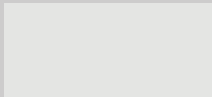

^ Packing



^ Imágenes

Dimensiones

	Medidas	Peso	Unidades
Producto	75 x 135 x 40 mm	0,129 Kg.	x Unidades
Caja	140 x 200 x 55 mm	0,203 Kg.	x Unidades
Caja Master	--- x --- x --- mm	--- Kg.	60 Unidades

Ancho x Alto x Profundidad / Peso Aproximado.



USB 2.0
CONNECTOR



TOURNAMENT SERIES
COLORFUL LIGHT



DPI
800/1200/1600/2400/3200

RX0006 MOUSE GAMER PRO

COD: 4750007700095

REPTILE X

Especificaciones:

- 7 botones de control.
- Conector USB 2.0 (Plug & Play).
- Diseño ergonómico.
- DPI: 800 / 1600 / 2400 / 3200.
- Cable de 150 cm.
- Retroiluminado con diferentes colores.
- Temperatura de uso: 0°C-40°C.
- Humedad ambiente de uso: 10%-90%.
- Voltaje: 5V / 100mA.



^ Packing



^ Imágenes

Dimensiones

	Medidas	Peso	Unidades
Producto	85 x 135 x 40 mm	0,131 Kg.	x Unidades
Caja	140 x 200 x 55 mm	0,208 Kg.	x Unidades
Caja Master	--- x --- x --- mm	--- Kg.	60 Unidades

Ancho x Alto x Profundidad / Peso Aproximado.



USB 2.0
CONNECTOR



TOURNAMENT SERIES
COLORFUL LIGHT



DPI
800/1600/2400/3200

VOLVER

RX0007 MOUSE GAMER PRO

cod: 4750007700101



Especificaciones:

- 6 botones de control.
- Conector USB 2.0 (Plug & Play).
- Diseño ergonómico.
- DPI: 800 / 1600 / 2400 / 3200.
- Cable de 150 cm.
- Retroiluminado con diferentes colores.
- Temperatura de uso: 0°C-40°C.
- Humedad ambiente de uso: 10%-90%.
- Voltaje: 5V / 100mA.

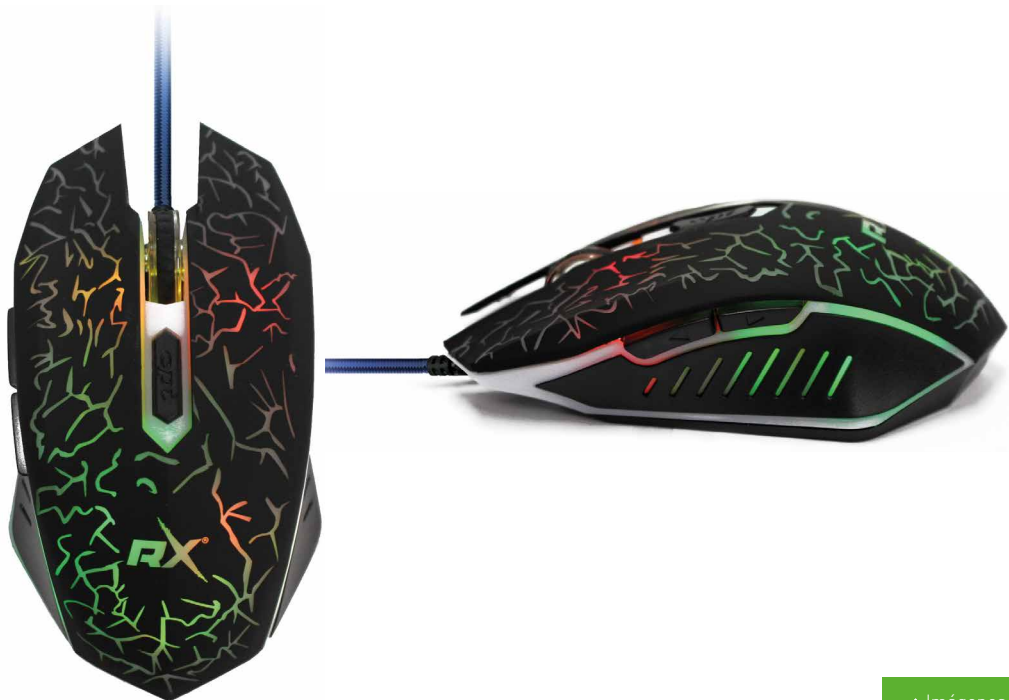

^ Packing

^ Imágenes

Dimensiones

	Medidas	Peso	Unidades
Producto	70 x 130 x 40 mm	0,105 Kg.	x Unidades
Caja	140 x 200 x 55 mm	0,184 Kg.	x Unidades
Caja Master	--- x --- x --- mm	--- Kg.	10 Unidades

Ancho x Alto x Profundidad / Peso Aproximado.



RX0008 MOUSE GAMER PRO

cod: Black 4750007700118 / White 4750007700125



Especificaciones:

- Botones 3D.
- Conector USB 2.0 (Plug and Play).
- Diseño ergonómico.
- DPI: 1000.
- Cable de 135 cms.
- Temperatura de uso: 0°C - 40°C.
- Humedad ambiente de uso: 10% - 90%.
- Voltaje: 5V / 100mA.
- Retroiluminado con diferentes colores.

RX0008BK

RX0008W



^ Packing

^ Medidas

Dimensiones

	Medidas	Peso	Unidades
Producto	130 x 40 x 70 mm	0,120 Kg.	x Unidades
Caja	140 x 200 x 55 mm	0,200 Kg.	x Unidades
Caja Master	--- x --- x --- mm	--- Kg.	60 Unidades

Ancho x Alto x Profundidad / Peso Aproximado.



VOLVER

RX0045 MOUSE INALÁMBRICO RECARGABLE 2.4GHZ LED

COD: 4750007700774



Especificaciones:

- DPI:800 / 1200 /1600
- Conector USB
- Diseño ergonómico
- Conexión 2.4GHz / Alcance 10mts aprox
- Temperatura de uso: 0°C - 40° C
- 7 Colores
- Batería recargable 500mAh



^ Packing



^ Opciones

Dimensiones

	Medidas	Peso	Unidades
Producto	--- x --- x --- mm	--- Kg.	x Unidades
Caja	115 x 150 x 50 mm	0.154 Kg.	1 Unidades
Caja Master	--- x --- x --- mm	--- Kg.	100 Unidades

Ancho x Alto x Profundidad / Peso Aproximado.

7 Colores



TOURNAMENT SERIES
RGB BACKLIGHT

Diseño
ERGONÓMICO

RX0047 MOUSE GAMER PRO 7 BOTONES OPTICO

COD: 4750007700774



Especificaciones:

- DPI:800 / 1200 /1600/2400
- Conector USB
- Diseño ergonómico
- Temperatura de uso: 0°C - 40° C
- 7 botones



^ Packing



^ Opciones

Dimensiones

	Medidas	Peso	Unidades
Producto	--- x --- x --- mm	--- Kg.	x Unidades
Caja	115 x 150 x 50 mm	0.154 Kg.	1 Unidades
Caja Master	--- x --- x --- mm	--- Kg.	40 Unidades

Ancho x Alto x Profundidad / Peso Aproximado.

7 Botones



Diseño
ERGONÓMICO

VOLVER

RX0053 MOUSE VERTICAL GAMER PRO

COD: 4740007701550



- Mouse vertical.
- Ergonómico inalámbrico BT 3.0
- Altos estándares de velocidad y precisión.
- Increíble comodidad durante su uso.
- DPI: 800/1600/2400
- Conector USB (Plug and play).
- Rango de funcionamiento máximo: 10m
- Voltaje/corriente nominal: 3V/8mA.
- Fuente de alimentación: 2 pilas AAA (no incluidas).
- Vida útil del botón: 8 millones de veces.



^ Packing

TOURNAMENT SERIES
COLORFUL GREY

GAMER PRO

^ Producto

Dimensiones

	Medidas	Peso	Unidades
Producto	--- x --- x --- mm	--- Kg.	x Unidades
Caja	--- x --- x --- mm	--- Kg.	x Unidades
Caja Master	--- x --- x --- mm	--- Kg.	100 Unidades

Ancho x Alto x Profundidad / Peso Aproximado.



RX0046 MOUSE GAMER PRO RGB OPTICO USB

COD: 4750007700767



Especificaciones:

- DPI: 800/1200/1600/3200/4500.
- Conector USB (Plug & Play).
- Diseño ergonómico.
- Temperatura de uso: 0°C-40°C.
- 4 modos efecto RGB Light.
- Banda frecuencia: 125Hz-1000Hz.
- Voltaje: 5V=100mA.



^ Packing

^ Opciones

Dimensiones

	Medidas	Peso	Unidades
Producto	--- x --- x --- mm	--- Kg.	x Unidades
Caja	100 x 140 x 40 mm	0.169 Kg.	1 Unidades
Caja Master	--- x --- x --- mm	--- Kg.	40 Unidades

Ancho x Alto x Profundidad / Peso Aproximado.

GAMER PRO
MOUSE
WIRED | CONEXIÓN USB



VOLVER





Código N° Interno : DBTS20
 Descripción : TARJETA DE SONIDO USB
 Categoría : COMPUTACIÓN
 Código : 4710007721599 (BL) -

DIMENSIONES

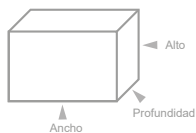

	Medidas	Peso	Cantidad
Producto	: -- x -- x -- mm	: -- Kg.	: - unidades
Caja	: --- x --- x --- mm	: --- Kg.	: - unidades
Caja Master	: --- x --- x -- mm	: -- Kg.	: 500 unidades

Medidas (Ancho x Alto x Prof.) y pesos aproximados

ESPECIFICACIONES

- Tarjeta de Sonido usb.
- Conexión automática.
- Compatible con USB 2.0.
- Sonido 3D envolvente y dinámico.
- Actualiza cualquier sonido a sonido 5.1
- Entrada jack 3.5mm para parlantes, audífonos y micrófonos.
- Colores; Negro - Azul.



IMAGENES



DBTS20BK



DBTS20BL



VELOCIDAD
 CONECTIVIDAD
 PORTÁTIL

USB 2.0 WIFI

Código N° Interno : DBTW29
 Descripción : ADAPTADOR WIFI USB 2.0
 Categoría : COMPUTACIÓN
 Código : 4710007749951

DIMENSIONES

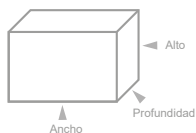

	Medidas	Peso	Cantidad
Producto	: -- x -- x -- mm	: 0:000 Kg.	: - unidades
Caja	: 145 x 95 x 20 mm	: 0.019 Kg.	: - unidades
Caja Master	: --- x --- x -- mm	: -- Kg.	: 500 unidades

Medidas (Ancho x Alto x Prof.) y pesos aproximados

ESPECIFICACIONES

- Adaptador wifi banda dual.
- Interfaz : USB 2.0
- 600 Mbps (433+150) Velocidad inalabrica con 802.11 ac.
- Frecuencia: 5Ghz + 2.4 Ghz
- Señal de velocidad:
 11ac: Hasta 433 Mbps (dinámico)
 11n: hasta 150 Mbps (dinámico)
 11g: hasta 54 Mbps (dinámico)
 11b: hasta 11 Mbps (dinámico)
- Tecnología de modulación: DBPSK, DQPSK, OFDM, 16-QAM, 64-QAM.
- Poder de transmisión: <20dBm (EIRP)
- Sistema de apoyo: windows 10/8.1/8/7/XP/Mc/Linux.



IMAGENES



WIFI n
 300Mbps-802.11n

Código N° Interno : TL118
 Descripción : ADAPTADOR WIFI 2.0
 Categoría : COMPUTACIÓN
 Códigos de Barra : 4740007701505

DIMENSIONES

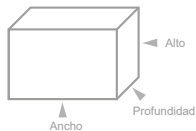

	Medidas	Peso	Cantidad
Producto	: xxx - xxx - xxx mm	: 0.000 Kg.	: - unidades
Caja	: --- x --- x --- mm	: --- Kg.	: - unidades
Caja Master	: -- x -- x -- mm	: -- Kg.	: 500 unidades

Medidas (Ancho x Alto x Prof.) y pesos aproximados

ESPECIFICACIONES

- Adaptador Wifi.
- Compatible con estándares 802.11 b / g / n.
- 300 Mbps.
- Frecuencia 2.4 GHz.
- Canal de audio: 13.
- Espectro: DSSS.
- Modulación: OFDM / CCK/ 16-QAM / 64-QAM.
- Potencia RF: 20dbm.
- Temperatura de funcionamiento: 0°C - 40°C.
- Temperatura de almacenamiento: -40°C - 70°C.
- Humedad relativa: 10% - 90%.
- Sistemas operativos: WinXP / Win7 / Mc / Linx.



IMAGENES





Mini USB Receptor | Hasta 20 m de alcance

Código N° Interno : TL131
 Descripción : ADAPTADOR TRANSMISOR RECEPTOR BLUETOOTH 5.0 USB
 Categoría : COMPUTACIÓN
 Códigos de Barra : 4740007701635

DIMENSIONES

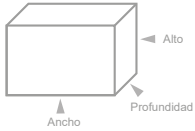

	Medidas	Peso	Cantidad
Producto	: -- x -- x -- mm	: --- Kg.	: - unidades
Caja	: 110 x 140 x 1 mm	: 0.028 Kg.	: 1 unidades
Caja Master	: -- x -- x -- mm	: -- Kg.	: 1000 unidades

Medidas (Ancho x Alto x Prof.) y pesos aproximados

ESPECIFICACIONES

- Mini adaptador USB inalámbrico BT 5.0.
- Compatible con Auriculares, mouses, teclados, parlantes, impresoras y más.
- Transmisión inalámbrica BT modo dual.
- Bajo consumo de energía.
- Hasta 20m de alcance.
- Rango de Frecuencia: 2.4GHz (2402-2480MHz).
- Voltaje Nominal: DC 5V.



ADAPTADOR INALÁMBRICO BT 5.0

IMAGENES



Código N° Interno : TL109
 Descripción : TRANSMISOR RECEPTOR BLUETOOTH 5.0
 Categoría : COMPUTACIÓN
 Códigos de Barra : 4710007754580

DIMENSIONES

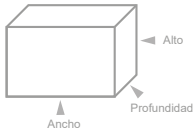

	Medidas	Peso	Cantidad
Producto	: --- x --- x --- mm	: --- Kg.	: - unidades
Caja	: 65 x 100 x 20 mm	: 31 Kg.	: 3 unidades
Caja Master	: -- x -- x -- mm	: -- Kg.	: 200 unidades

Medidas (Ancho x Alto x Prof.) y pesos aproximados

ESPECIFICACIONES

- Perfil Inalámbrico BT: V5.0 EDR, A2DP, HSP, AVRCP.
- Rango de funcionamiento: Hasta 10 metros en área abierta sin ninguna obstrucción.
- Modo RX (Receptor).
- Transmisor modo TX.
- Distancia de transmisión: 10m /33FT.
- Carga: Micro USB de 5V/0.5A.
- Puerto de Audio: Aux de 3.5mm.



IMAGENES



Código N° Interno : TL132
 Descripción : ADAPTADOR USB DOBLE BANDA WIFI 3
 Categoría : COMPUTACIÓN
 Códigos de Barra : 4740007701642

DIMENSIONES

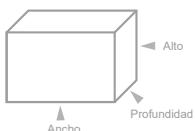

	Medidas	Peso	Cantidad
Producto	: ---x---x---mm	:---Kg.	: - unidades
Caja	: 100 x 130 x 10 mm	: 0.026 Kg.	: - unidades
Caja Master	: ---x---x---mm	:---Kg.	: 500 unidades

Medidas (Ancho x Alto x Prof.) y pesos aproximados

ESPECIFICACIONES

- Adaptador USB de doble banda.
- 1200(866+300)Mbps de velocidad con 802.11 ac.
- Interface: USB 3.0
- Rango de Frecuencia:2.4Ghz-2.4835Ghz, 5.12Ghz-5.825Ghz.
- Espectro ensanchado:DSSS.
- Potencia de transmisión inalámbrica:20dBm(Max EIRP).
- Luz LED.
- Sistema Operativo de Soporte:32/64bitxP/Vista/Wn7/Wn8/Wn8.1/Wn10/Lnux.



IMAGENES



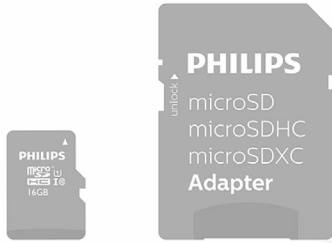

- Tarjeta de memoria 16GB.
- Clase 10.
- MicroSD, MicroSDHC, Adaptador.
- Captura, reproduce y respalda las fotos y videos favoritos.
- Util para smartphones, tablets, cámaras digitales, Mp3, Mp4, reproductores de audio, computadores y consolas de juegos.
- Proporciona seguridad y confianza para respaldar y reproducir archivos de manera rápida y fluida con todos los dispositivos compatibles

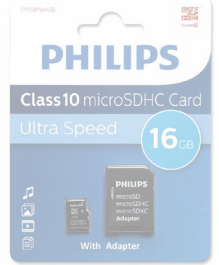

AGOTADO
 PRODUCTO TEMPORALMENTE SIN STOCK

Código N° Interno : FM16MA45B/97
 Descripción : MICRO SD CARD 16GB, MÁS ADAPTADOR.
 Categoría : COMPUTACIÓN
 Códigos de Barra : 8712581655167

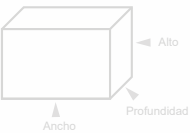

	Medidas	Peso	Cantidad
Producto	: --- x --- x --- mm	: --- Kg.	: 1 unidades
Caja	: --- x --- x --- mm	: --- Kg.	: 1 unidades
Caja Master	: --- x --- x --- mm	: -- Kg.	: 3 unidades

Medidas (Ancho x Alto x Prof.) y pesos aproximados

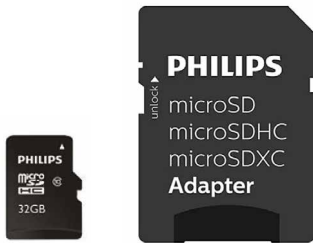

- Tarjeta de memoria 32GB.
- Clase 10.
- MicroSD, MicroSDHC, MicroSDXC, Adaptador.
- Captura, reproduce y respalda las fotos y videos favoritos.
- Util para smartphones, tablets, cámaras digitales, Mp3, Mp4, reproductores de audio, computadores y consolas de juegos.
- Proporciona seguridad y confianza para respaldar y reproducir archivos de manera rápida y fluida con todos los dispositivos compatibles



Código N° Interno : FM32MA45B/97
 Descripción : MICRO SD CARD 32GB, MÁS ADAPTADOR.
 Categoría : COMPUTACIÓN
 Códigos de Barra : 8712581655167

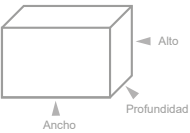

	Medidas	Peso	Cantidad
Producto	: --- x --- x --- mm	: --- Kg.	: 1 unidades
Caja	: 100 x 130 x --- mm	: 0.014 Kg.	: 1 unidades
Caja Master	: --- x --- x --- mm	: -- Kg.	: --- unidades

Medidas (Ancho x Alto x Prof.) y pesos aproximados



- Pendrive USB 2.0
- Capacidad 16GB.
- Respalda tus archivos.
- Dependrá del tamaño de la partición utilizada.



AGOTADO
 PRODUCTO TEMPORALMENTE SIN STOCK

Código N° Interno : FM16FD130B/97
 Descripción : PHILIPS 16 GB CITI
 Categoría : COMPUTACIÓN
 Códigos de Barra : 4895229101586

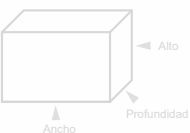

	Medidas	Peso	Cantidad
Producto	: xx x xx x xx mm	: --- Kg.	: 1 unidades
Caja	: 100 x 130 x 10 mm	: 0,100 Kg.	: 1 unidades
Caja Master	: --- x --- x --- mm	: -- Kg.	: 3 unidades

Medidas (Ancho x Alto x Prof.) y pesos aproximados





Código N° Interno : FM32FD130B/97
 Descripción : PHILIPS 32 GB CITI
 Categoría : COMPUTACIÓN
 Códigos de Barra : 4895229101593

DIMENSIONES

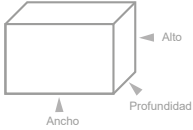

	Medidas	Peso	Cantidad
Producto	: --- x --- x --- mm	: 0,000 Kg.	: 1 unidades
Caja	: 100 x 130 x 10 mm	: 0,100 Kg.	: 1 unidades
Caja Master	: --- x --- x --- mm	: -- Kg.	: 400 unidades

Medidas (Ancho x Alto x Prof.) y pesos aproximados

ESPECIFICACIONES

- Pendrive USB 2.0
- Capacidad: 32GB.
- Respalda tus fotos.
- Almacena tu videos.
- Almacena tu música.
- El almacenamiento dependerá del tamaño de los datos y la compresión utilizada.
- Color Gris.
- Marca Philips.



IMÁGENES



Código N° Interno : FM64FD135B/97
 Descripción : PHILIPS 64 GB CITI USB3.0
 Categoría : Computación
 Códigos de Barra : 4895229101654

DIMENSIONES

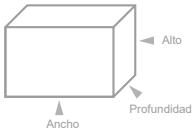

	Medidas	Peso	Cantidad
Producto	: --- x --- x --- mm	: 0,000 Kg.	: 1 unidades
Caja	: 100 x 130 x 10 mm	: 0,100 Kg.	: 1 unidades
Caja Master	: --- x --- x --- mm	: -- Kg.	: 400 unidades

Medidas (Ancho x Alto x Prof.) y pesos aproximados

ESPECIFICACIONES

- Pendrive USB 3.0
- Capacidad: 64GB.
- Respalda tus fotos.
- Almacena tu videos.
- Reproduce tu música.
- El almacenamiento dependerá del tamaño de los datos y la compresión utilizada.
- Color violeta.
- Marca Philips.
- Puerto 3.0 de alta velocidad.



IMÁGENES



Código N° Interno : FM16FD05B/97
 Descripción : PENDRIVE PHILIPS 16GB USB
 Categoría : COMPUTACIÓN
 Códigos de Barra : 8712581484699

AGOTADO
 PRODUCTO TEMPORAL MENTE SIN STOCK

DIMENSIONES

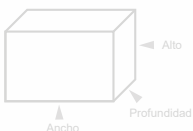

	Medidas	Peso	Cantidad
Producto	: -- x -- x -- mm	: -- Kg.	: 1 unidades
Caja	: -- x -- x -- mm	: -- Kg.	: 1 unidades
Caja Master	: --- x --- x --- mm	: -- Kg.	: 3 unidades

Medidas (Ancho x Alto x Prof.) y pesos aproximados

ESPECIFICACIONES

- Pendrive Philips Super Speed.
- 16GB USB 2.0 Flash drive.
- Compatible con Windows, Mac y Linux.
- Compatible con versiones 1.1 y 2.0.



IMÁGENES





Código N° Interno : FM32FD00B/97
 Descripción : PENDRIVE PHILIPS 32GB USB 3.0
 Categoría : COMPUTACIÓN
 Códigos de Barra : 8712581650247

DIMENSIONES

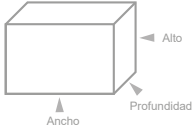

	Medidas	Peso	Cantidad
Producto	: -- x -- x -- mm	: -- Kg.	: 1 unidades
Caja	: -- x -- x -- mm	: -- Kg.	: 1 unidades
Caja Master	: --- x --- x -- mm	: -- Kg.	: 400 unidades

Medidas (Ancho x Alto x Prof.) y pesos aproximados

ESPECIFICACIONES

- Pendrive Philips Super Speed.
- 32GB USB 3.0 Flash drive.
- Compatible con Windows, Mac y Linux.
- Compatible con USB 1.1, 2.0 y 3.0.



IMÁGENES



Código N° Interno : FM32FD05B/97
 Descripción : PENDRIVE PHILIPS 32GB USB 2.0
 Categoría : COMPUTACION
 Códigos de Barra : 8712581484729

DIMENSIONES

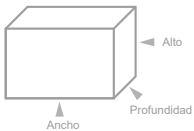

	Medidas	Peso	Cantidad
Producto	: -- x -- x -- mm	: -- Kg.	: 1 unidades
Caja	: -- x -- x -- mm	: -- Kg.	: 1 unidades
Caja Master	: --- x --- x -- mm	: -- Kg.	: 400 unidades

Medidas (Ancho x Alto x Prof.) y pesos aproximados

ESPECIFICACIONES

- Pendrive Philips Super Speed.
- 32GB USB 2.0 Flash drive.
- Compatible con Windows, Mac y Linux.
- Compatible con USB 1.1 y 2.0.



IMÁGENES



Código N° Interno : FM16FD1110B/97
 Descripción : PHILIPS 16 GB WEE
 Categoría : COMPUTACIÓN
 Códigos de Barra : 4895229101753

DIMENSIONES

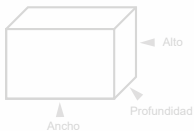

	Medidas	Peso	Cantidad
Producto	: xx x xx x xx mm	: -- Kg.	: 1 unidades
Caja	: 100 x 130 x 10 mm	: 0.014 Kg.	: 1 unidades
Caja Master	: --- x --- x -- mm	: -- Kg.	: --- unidades

Medidas (Ancho x Alto x Prof.) y pesos aproximados

ESPECIFICACIONES

- Pendrive USB 2.0
- Capacidad 16GB.
- Respaldado en memoria.
- Almacenamiento de archivos.
- Dependencia del tamaño de impresión utilizada.



IMÁGENES



AGOTADO
 PRODUCTO TEMPORALMENTE SIN STOCK



Código N° Interno : FM32FD110B/97
 Descripción : PHILIPS 32 GB WEE
 Categoría : COMPUTACION
 Códigos de Barra : 4895229101760

DIMENSIONES

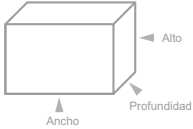

	Medidas	Peso	Cantidad
Producto	: xx x xx x xx mm	: 0,000 Kg.	: 1 unidades
Caja	: 100 x 130 x 10 mm	: 0,014 Kg.	: 1 unidades
Caja Master	: --- x --- x -- mm	: -- Kg.	: 400 unidades

Medidas (Ancho x Alto x Prof.) y pesos aproximados

ESPECIFICACIONES

- Pendrive USB 2.0
- Capacidad: 32GB.
- Respalda tus fotos.
- Almacena tu videos.
- Almacena tu música.
- El almacenamiento dependerá del tamaño de los datos y la compresión utilizada.
- Color : Blanco - Gris.
- Marca Philips.



IMÁGENES



Código N° Interno : FM32FD135B/97
 Descripción : PHILIPS 32 GB CITI USB3.0
 Categoría : COMPUTACION
 Códigos de Barra : 4895229101647

DIMENSIONES

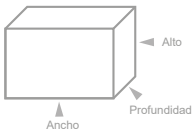

	Medidas	Peso	Cantidad
Producto	: xx x xx x xx mm	: 0,000 Kg.	: 1 unidades
Caja	: 100 x 130 x 10 mm	: 0,100 Kg.	: 1 unidades
Caja Master	: --- x --- x -- mm	: -- Kg.	: 400 unidades

Medidas (Ancho x Alto x Prof.) y pesos aproximados

ESPECIFICACIONES

- Pendrive USB 3.0
- Capacidad: 32GB.
- Respalda tus fotos.
- Almacena tu videos.
- Almacena tu música.
- El almacenamiento dependerá del tamaño de los datos y la compresión utilizada.
- Color Gris.
- Marca Philips.



IMÁGENES



Código N° Interno : FM64FD130B/97
 Descripción : PHILIPS 64 GB CITI
 Categoría : COMPUTACION
 Códigos de Barra : 4895229101609

DIMENSIONES

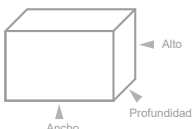

	Medidas	Peso	Cantidad
Producto	: xx x xx x xx mm	: 0,000 Kg.	: 1 unidades
Caja	: 100 x 130 x 10 mm	: 0,100 Kg.	: 1 unidades
Caja Master	: --- x --- x -- mm	: -- Kg.	: 400 unidades

Medidas (Ancho x Alto x Prof.) y pesos aproximados

ESPECIFICACIONES

- 64 GB de capacidad.
- Puerto 2.0 de alta velocidad.
- Velocidad de lectura : 4MB/S.
- Velocidad de escritura: 14MB/S.
- Color : Violeta.
- Almacena archivos de todo tipo de formatos.



IMÁGENES





Código N° Interno : FM64FD00B/97
 Descripción : PENDRIVE PHILIPS 64GB USB 3.0
 Categoría : COMPUTACIÓN
 Códigos de Barra : 8712581661922

DIMENSIONES

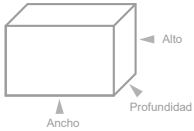

	Medidas	Peso	Cantidad
Producto	: -- x -- x -- mm	: -- Kg.	: 1 unidades
Caja	: -- x -- x -- mm	: -- Kg.	: 1 unidades
Caja Master	: --- x --- x -- mm	: -- Kg.	: 400 unidades

Medidas (Ancho x Alto x Prof.) y pesos aproximados

ESPECIFICACIONES

- Pendrive Philips Super Speed.
- 64 GB USB 3.0 Flash drive.
- Compatible con Windows, Mac y Linux.
- Compatible con USB 1.1, 2.0 y 3.0.



IMÁGENES

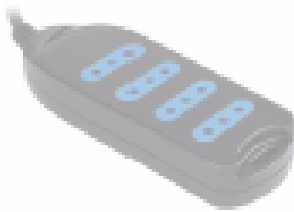

Código N° Interno : DBEXP002
 Descripción : ALARGADOR 4 ENTRADAS
 Categoría : COMPUTACIÓN
 Códigos de Barra : 4710007745526 (White) - 4710007745527 (Black)

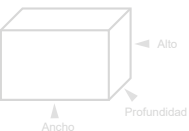

	Medidas	Peso	Cantidad
Producto	: --- x --- x --- mm	: --- Kg.	: unidades
Caja	: 120 x 285 x 25 mm	: 0.205Kg.	: unidades
Caja Master	: -- x -- x -- mm	: --- Kg.	: 40 unidades

Medidas (Ancho x Alto x Prof.) y pesos aproximados

ESPECIFICACIONES

- Alargador 4 entradas.
- Tensión: 250V.
- Corriente: 10A.
- Largo del cable: 1.5 mts. aprox.
- Conector: 2 polos + tierra (2P+T).
- Potencia Máxima: 2500W.
- Con certificación SEC.
- Colores: Negro.



IMÁGENES



DBEXP002BK (Black)



Código N° Interno : DBEXP003
 Descripción : ALARGADOR 4 ENTRADAS 5 METROS
 Categoría : COMPUTACION
 Códigos de Barra : 4710007745557 (Black)- 4710007745540 (White)

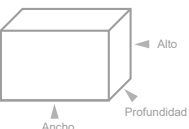

	Medidas	Peso	Cantidad
Producto	: --- x --- x --- mm	: --- Kg.	: unidades
Caja	: 150 x 330 x 60 mm	: --- Kg.	: unidades
Caja Master	: -- x -- x -- mm	: --- Kg.	: 50 unidades

Medidas (Ancho x Alto x Prof.) y pesos aproximados

ESPECIFICACIONES

- Alargador 4 entradas.
- Tensión: 250V.
- Corriente: 10A.
- Largo del cable: 5 mts. aprox.
- Conector: 2 polos + tierra (2P+T).
- Potencia Máxima: 2500W.
- Con certificación SEC.
- Colores: Blanco - Negro.



IMÁGENES



DBEXP003W (White)

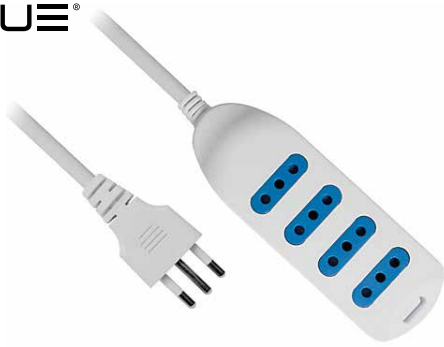

DBEXP003BK (Black)

D3BLUE®

Código N° Interno : DBEXP004W
 Descripción : ALARGADOR 4 ENTRADAS 3 METROS
 Categoría : COMPUTACION
 Códigos de Barra : 4710007748831

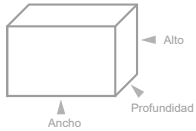
DIMENSIONES

	Medidas	Peso	Cantidad
Producto	: --- x --- x --- mm	: -- -- Kg.	: 1 unidades
Caja	: --- x --- x --- mm	: -- -- Kg.	: 1 unidades
Caja Master	: --- x --- x -- mm	: -- Kg.	: 50 unidades

Medidas (Ancho x Alto x Prof.) y pesos aproximados

ESPECIFICACIONES

- Alargador 4 entradas.
- Tensión: 250V.
- Corriente: 10A.
- Largo del cable: 3.0 mts. aprox.
- Conector: 2 polos + tierra (2P+T).
- Potencia Máxima: 2500W.
- Con certificación SEC.
- Colores: Blanco - Negro.

**IMÁGENES****TECNOLAB®**

Código N° Interno : TL087
 Descripción : HUB USB 2.0 (7 PUERTOS)
 Categoría : COMPUTACION
 Código de barra : 4740007701130

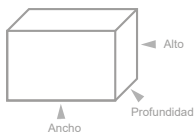
DIMENSIONES

	Medidas	Peso	Cantidad
Producto	: -- x -- x -- mm	: -- Kg.	: - unidades
Caja	: 165 x 35 x 22 mm	: 0.9 Kg.	: --unidades
Caja Master	: -- x -- x -- mm	: -- Kg.	:168 unidades

Medidas (Ancho x Alto x Prof.) y pesos aproximados

ESPECIFICACIONES

- HUB USB de 7 puertos
- Con indicador LED azul.
- Interruptor de encendido y apagado.
- Conectar y usar (plug & play).
- Interfaz USB 2.0, compatible con USB 1.1.
- Para computadoras y notebooks.
- Potencia: DC5V.
- Velocidad máxima de transferencia de datos: 480Mbps.

**IMÁGENES**

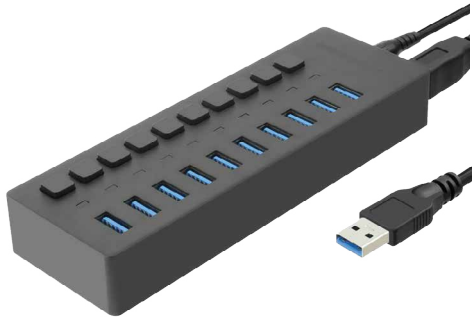

Código N° Interno : TL137
 Descripción : HUB USB 10 PUERTOS
 Categoría : COMPUTACIÓN
 Códigos de Barra : 4740007701697

DIMENSIONES

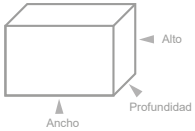

	Medidas	Peso	Cantidad
Producto	: 154 x 52 x 24 mm	: --- Kg.	: - unidades
Caja	: 13 x 7,05 x 18,05mm	: 17.02Kg.	: - unidades
Caja Master	: -- x -- x -- mm	: -- Kg.	: 20 unidades

Medidas (Ancho x Alto x Prof.) y pesos aproximados

ESPECIFICACIONES

- Distribuidor de cable USB 3.0 con interruptor independiente de energía
- Interfaz, puertos USB 3.0 *10
- Potencia: 12v
- Peso: 162G
- Material: Plástico ABS o plástico ABS
- Tamaño 154*52*24mm



IMAGENES



Código N° Interno : TL111
 Descripción : MULTI CARGADOR 4 PUERTOS USB
 Categoría : COMPUTACION
 Códigos de Barra : 4740007701437

DIMENSIONES

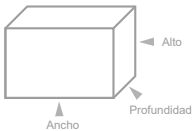

	Medidas	Peso	Cantidad
Producto	: 110 x 20 x 20 mm	: 0.074Kg.	: - unidades
Caja	: 90 x 50 x 130 mm	: 0.090 Kg.	: - unidades
Caja Master	: -- x -- x -- mm	: -- Kg.	: 100 unidades

Medidas (Ancho x Alto x Prof.) y pesos aproximados

ESPECIFICACIONES

- Hub USB de 4 puertos
- Interruptor de encendido y apagado
- Conectar y usar 3.0 Compatible con USB 1.1
- Longitud del cable: 60cm aproximadamente



IMAGENES



Código N° Interno : TL232
 Descripción : MINI HUB 4 PUERTOS USB 2.0
 Categoría : COMPUTACION
 Códigos de Barra : 4710007702731

DIMENSIONES

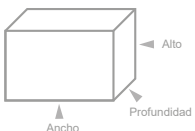

	Medidas	Peso	Cantidad
Producto	: -- x -- x -- mm	: --- Kg.	: - unidades
Caja	: 60 x 130 x 30 mm	: 0.057 Kg.	: - unidades
Caja Master	: -- x -- x -- mm	: -- Kg.	: 250 unidades

Medidas (Ancho x Alto x Prof.) y pesos aproximados

ESPECIFICACIONES

- Mini hub 4 puertos USB.
- Interfaz 2.0
- Con led azul.
- Interruptor encendido apagado.
- Plug & play.
- Compatible con Usb 1.1
- Alta velocidad.
- Soporte: Todos los sistemas operativos.
- Tasa transferencia de datos hasta 480Mbps.



IMAGENES





Código N° Interno : TL344
 Descripción : 7 PUERTOS MULTI CARGADOR USB
 Categoría : COMPUTACIÓN
 Códigos de Barra : 4740007703936

DIMENSIONES

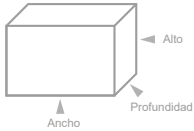

	Medidas	Peso	Cantidad
Producto	: --- x --- x --- mm	: --- Kg.	: - unidades
Caja	: 90 x 220 x 30 mm	: 0.117 Kg.	: - unidades
Caja Master	: -- x -- x -- mm	: -- Kg.	: 168 unidades

Medidas (Ancho x Alto x Prof.) y pesos aproximados

ESPECIFICACIONES

- Hub USB de 7 puertos.
- Con indicador Led azul.
- Interruptor de encendido y apagado.
- Conectar y usar (plug and play).
- Interfaz USB 3.0, compatible con USB 1.1.
- Para computadoras y notebooks.
- Alta velocidad.
- Soporte de controladores: Todos los sistemas operativos.
- Led: Azul (potencia)
- Potencia: DC5V.
- Incluye cable plano para conectar.



IMAGENES



● Luz Led Indicador



Código N° Interno : TL062
 Descripción : HUB USB 3.0 / 4 Puertos
 Categoría : COMPUTACIÓN
 Código de barra : 4740007700836

DIMENSIONES

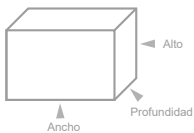

	Medidas	Peso	Cantidad
Producto	: -- x -- x -- mm	: -- Kg.	: - unidades
Caja	: 14 x 20.5 x 2.5 mm	: 0.9 Kg.	: -unidades
Caja Master	: -- x -- x -- mm	: -- Kg.	: 100 unidades

Medidas (Ancho x Alto x Prof.) y pesos aproximados

ESPECIFICACIONES

- HUB USB de 4 puertos
- Súper velocidad de 5Gbps.
- Con indicador LED azul.
- Con fusible para proteger todos los dispositivos.
- Con toma de corriente DC5V.
- Cumple con la revisión USB 2.0



IMÁGENES

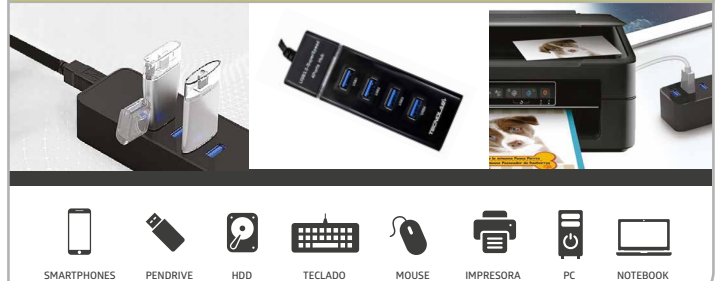

SMARTPHONES PENDRIVE HDD TECLADO MOUSE IMPRESORA PC NOTEBOOK



Código N° Interno : TL136
 Descripción : MINI HUB USB 3.0, 4 PUERTOS
 Categoría : COMPUTACIÓN
 Códigos de Barra : 4740007701680

DIMENSIONES

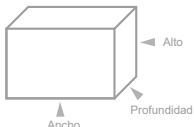

	Medidas	Peso	Cantidad
Producto	: --- x --- x --- mm	: --- Kg.	: - unidades
Caja	: --- x --- x --- mm	: --- Kg.	: - unidades
Caja Master	: -- x -- x -- mm	: -- Kg.	: 100 unidades

Medidas (Ancho x Alto x Prof.) y pesos aproximados

ESPECIFICACIONES

- Mini Hub USB 3.0
- Super velocidad 5gbps.
- Indicación luz led.
- Interfaz: 4 puertos USB 3.0*4.
- Material: Plástico ABS.
- Requisitos del sistema: Windows XP/2000/ 7/8/ 10/ Vista/ Mac ios 10.3 up.



IMAGENES





Código N° Interno : TL134
 Descripción : MINI ADAPTADOR HUB USB 3.0
 Categoría : COMPUTACION
 Códigos de Barra : 4710007701666

DIMENSIONES

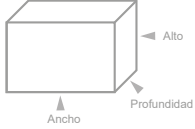

	Medidas	Peso	Cantidad
Producto	: --- x --- x --- mm	: --- Kg.	: - unidades
Caja	: 30 x 60 x 20 mm	: 0.021 Kg.	: 3 unidades
Caja Master	: -- x -- x -- mm	: -- Kg.	: 608 unidades

Medidas (Ancho x Alto x Prof.) y pesos aproximados

ESPECIFICACIONES

- Mini adaptador 3.0 3 en 1.
- Plug and play.
- Peso: 0.021g.
- Material: ABS
- Interfaz: USB3.0 / USB2.0
- Sistema Operativo WxP, Vst, 7,8,10/ - - Mc9.1.



IMAGENES



Código N° Interno : DBTW24
 Descripción : ANTENA WIFI RALINK 3070
 Categoría : COMPUTACION
 Código de barra : 4710007723593

DIMENSIONES

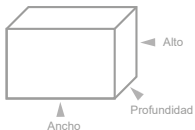

	Medidas	Peso	Cantidad
Producto	: 55 x 10 x 75 mm	: 0,075 Kg.	: 1 unidades
Caja	: 390 x 40 x 135 mm	: 0,256 Kg.	: 1 unidades
Caja Master	: --- x --- x -- mm	: -- Kg.	: 50 unidades

Medidas (Ancho x Alto x Prof.) y pesos aproximados

ESPECIFICACIONES

- Adaptador inalámbrico ideal para auditar seguridad en redes.
- 54 mbs.
- 2.4 GHz Frecuencia.
- 300 metros de alcance.
- 2000 MW.
- Cable de conexión USB.
- 2 modos de trabajo: Infraestructura y Ad-hoc.
- Soporta encriptación WEP 64/128/152, encriptación avanzada y mecanismos de seguridad como WPA/WPA-PSK.
- Soporta distintos sistemas operativos.
- Soporta modo AP compatible con Notebooks y consolas como PSP, Nintendo y Xbox.
- Adaptador incluye sujetador.



IMÁGENES



ESPECIFICACIONES

- Wireless-N 300 Mbps Router modelo LV-WR07.
- 2 antenas.
- Luces indicadoras de estado.
- 4 puertos de salida wan / DC 5V.
- Protección de seguridad a nivel de red, enviando datos de
- Optimización de conexiones wifi simplemente
- Algoritmo optimizado y el asistente de conexión en línea rápida y
- Hasta 300 mbs, pudiendo
- Conexión en línea.
- Conexión de notebooks a la vez.



AGOTADO
 PRODUCTO TEMPORALMENTE SIN STOCK

Código N° Interno : DBG235
 Descripción : ROUTER WIFI
 Categoría : COMPUTACION
 Códigos de Barra : 4710007736661

DIMENSIONES

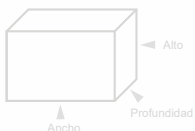

	Medidas	Peso	Cantidad
Producto	: 150 x 200 x 120 mm	: --- Kg.	: - unidades
Caja	: 295 x 220 x 60 mm	: 0,355 Kg.	: - unidades
Caja Master	: --- x --- x -- mm	: -- Kg.	: 30 unidades

Medidas (Ancho x Alto x Prof.) y pesos aproximados

IMAGENES



DBLUE®

Código N° Interno : DBTW25
 Descripción : MINI ADAPTADOR WI-FI USB 2.0 CON ANTENA DESMONTABLE
 Categoría : COMPUTACIÓN
 Código de barra : 4710007728420

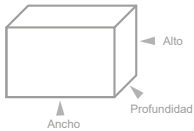
DIMENSIONES

	Medidas	Peso	Cantidad
Producto	: 58 x 30 x 35 mm	: 0,030 Kg.	: unidades
Caja	: 90 x 38 x 63 mm	: 0,052 Kg.	: unidades
Caja Master	: --- x --- x --- mm	: -- Kg.	: 500 unidades

Medidas (Ancho x Alto x Prof.) y pesos aproximados

ESPECIFICACIONES

- Mini adaptador Lan wifi con Antena Desmontable
- Ganancia 2 DBI (Intercambiable).
- Velocidad de 150 Mbps .
- Tasa de Transferencia de USB 2.0.
- Este mini adaptador WiFi portátil USB inalámbrico le permite conectar el PC, a una red inalámbrica y acceder a la conexión de alta velocidad a Internet.
- Basado en el estándar IEEE 802.11 b/g/n (draft).
- Posee un conector USB para conectarlo en su notebook, PC o decodificador Satelital que soporte Wi-Fi.

**IMAGENES**

CD Instalación



Antena Wi-Fi

DBLUE®

Código N° Interno : DBRW302
 Descripción : Router Repetidor Wifi. (4 antenas)
 Categoría : Computación
 Códigos de Barra : 4710007736531

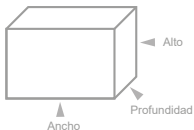
DIMENSIONES

	Medidas	Peso	Cantidad
Producto	: 80 x 185 x 70 mm	: 0,116 Kg.	: - unidades
Caja	: 295 x 220 x 60 mm	: 0,211 Kg.	: - unidades
Caja Master	: --- x --- x -- mm	: -- Kg.	: 50 unidades

Medidas (Ancho x Alto x Prof.) y pesos aproximados

ESPECIFICACIONES

- Velocidad inalámbrica N, velocidad de datos de hasta 300 Mbps.
- Router de soporte, AP, repetidor, modo de trabajo del cliente.
- El modo de enrutamiento crea una red inalámbrica privada instantánea e intercambio de Internet a múltiples dispositivos Wifi.
- Modo de repetición, amplía la conexión Wifi existente para aumentar la intensidad y la cobertura de la señal.
- 2.4 Ghz / 300 Mbps.
- Configuración simple.
- Cuatro antenas Omnidireccionales.

**IMAGENES****DBLUE®**

Código N° Interno : DBRW303
 Descripción : REPETIDOR WIFII INALÁMBRICO 5G
 Categoría : COMPUTACIÓN
 Código de Barras : 4710007749975

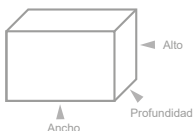
DIMENSIONES

	Medidas	Peso	Cantidad
Producto	: --- x --- x -- mm	: -- Kg.	: -- unidades
Caja	: --- x --- x -- mm	: -- Kg.	: -- unidades
Caja Master	: --- x --- x -- mm	: -- Kg.	: 100 unidades

Medidas (Ancho x Alto x Prof.) y pesos aproximados

ESPECIFICACIONES

- Repetidor Wifi.
- Normas y protocolos: Wifi 802.11g, 802.1n, 802.11b, 802.11ac.
- Frecuencia compatible con Wifi: 2.4g y 5g.
- 4 antenas.
- Velocidad de transmisión: 300 a 1200 Mbps.
- Configuración rápida de WPS.
- 4 enchufes estándar internacionales.
- Diseño tamaño mini, plug and play.
- Funciona con cualquier enrutador inalámbrico o sistema wifi.
- Incluye manual de usuario para configuración.]
- Mejora la cobertura inalámbrica en todas las redes WLAN.

**IMAGENES**



ESPECIFICACIONES

- Repetidor Wifi inalámbrico.
- Amplía el alcance de tu red inalámbrica.
- Acceso a internet para dispositivos situados dentro y fuera del rango de cobertura del punto de acceso.
- Soporta 2 modalidades: Modo repetidor inalámbrico y modo estándar AP.
- Toma de 110 - 230 voltios.
- Punto de acceso WLAN / cliente según el estándar IEEE 802.11 n.g.b



INTERNET INALÁMBRICO

COMPATIBILIDAD

VELOCIDAD 300M



Código N° Interno : DBRW300
 Descripción : REPETIDOR WIFI INALÁMBRICO UNIVERSAL 300 MBPS
 Categoría : COMPUTACIÓN
 Código de Barras : 4710007728246(W) - 4710007751893(BK)

IMAGENES



DIMENSIONES

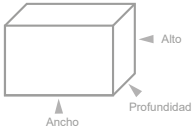

	Medidas	Peso	Cantidad
Producto	: --- x --- x -- mm	: -- Kg.	: -- unidades
Caja	: --- x --- x -- mm	: -- Kg.	: -- unidades
Caja Master	: --- x --- x -- mm	: -- Kg.	: 100 unidades

Medidas (Ancho x Alto x Prof.) y pesos aproximados



ESPECIFICACIONES

- Adaptador wifi.
- USB 3.0.
- Antena Dual.
- 400Mbps 5Ghz + 250Mbps 2.4Ghz
- Más velocidad wifi.
- Bluetooth 4.2
- Instalación automática.



IMAGENES



Código N° Interno : DBG1042
 Descripción : ADAPTADOR WIFI USB 3.0
 Categoría : COMPUTACIÓN
 Códigos de Barra : 4710007751015

DIMENSIONES

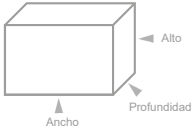

	Medidas	Peso	Cantidad
Producto	: -- x -- x -- mm	: 0.000 Kg.	: -- unidades
Caja	: --- x --- x --- mm	: --- Kg.	: 3 unidades
Caja Master	: -- x -- x -- mm	: -- Kg.	: 200 unidades

Medidas (Ancho x Alto x Prof.) y pesos aproximados



ESPECIFICACIONES

- Ideal para navegar en internet y jugar en línea
- Banda de frecuencia de 2.4 GHz
- Compatible con Wind. 10 / 8.1 / 8/7, Mc OS X 10.7 - 10.10, Linx
- Ganancia de antena 2dBi



PACKING



Código N° Interno : DBTW28
 Descripción : ADAPADOR WIFI USB 2.0
 Categoría : COMPUTACIÓN
 Código : 4710007746547

DIMENSIONES

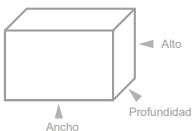

	Medidas	Peso	Cantidad
Producto	: -- x -- x -- mm	: -- Kg.	: - unidades
Caja	: 111 x 170 x 10 mm	: 0,035 Kg.	: - unidades
Caja Master	: --- x --- x -- mm	: -- Kg.	: 500 unidades

Medidas (Ancho x Alto x Prof.) y pesos aproximados

DBLUE®150
Mbps

Código N° Interno : DBTW27
 Descripción : Adaptador WI-FI USB 2.0 con antena 150Mbps
 Categoría : Computación
 Código de barra : 4710007746530

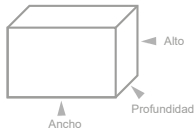
DIMENSIONES

	Medidas	Peso	Cantidad
Producto	: 20 x 185 x 10 mm	: 0,10 Kg.	: unidades
Caja	: 100 x 195 x 25 mm	: 0,35 Kg.	: unidades
Caja Master	: --- x --- x --- mm	: -- Kg.	: 500 unidades

Medidas (Ancho x Alto x Prof.) y pesos aproximados

ESPECIFICACIONES

- Ideal para navega en internet y jugar en línea
- Compatible con dispositivos 802.11 b/ g/ n
- Admite energía de itinerancia inalámbrica para conexiones de alta eficiencia
- Estándares inalámbricos: IEEE 802.11n, IEEE 802.11g, IDDD 802.11b
- Banda de frecuencia de 2.4 GHz ISM
- Rendimiento máximo: 150 Mbps
- Canal 1-14 canales (selección de dominio universal)
- Seguridad de datos encriptación WEP de 16/128 bits WPA, WPA-PSK, WPA2-PSK TKIP/ AES
- Soporte de sistema operativo: Windows 2000, XP, Vista, 7, Linux, Mac
- Interfaz de host USB 2.0/ 1.1 de alta velocidad
- Ganancia de antena 2dBi

**PACKING****ACCESORIOS**

CD Instalación



Antena Wi-Fi

DBLUE®

Código N° Interno : DBHUBT02
 Descripción : RECEPTOR USB BLUETOOTH PARA AUTOS Y MANOS LIBRES
 Categoría : COMPUTACIÓN
 Código de barra : 4710007724699

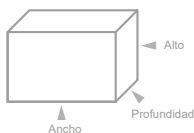
DIMENSIONES

	Medidas	Peso	Cantidad
Producto	: --- x --- x --- mm	: -- Kg.	: unidades
Caja	: --- x --- x --- mm	: -- Kg.	: unidades
Caja Master	: --- x --- x --- mm	: -- Kg.	: 500 unid.

Medidas (Ancho x Alto x Prof.) y pesos aproximados

ESPECIFICACIONES

- Micrófono incorporado, compatible con función manos libres. Le permite disfrutar de música y voz en los dispositivos multimedia con bluetooth o reproductores de música de forma inalámbrica.
- Ideal para automoviles con entrada USB, mini parlantes, equipos de música, parlantes de audio y más.

**IMAGENES****DBLUE®**

Código N° Interno : GE62589
 Descripción : TOHALLAS MULTIPROPÓSITO 20 UNIDADES
 Categoría : COMPUTACIÓN
 Código de barra :

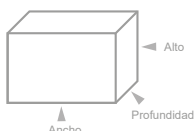
DIMENSIONES

	Medidas	Peso	Cantidad
Producto	: --- x --- x --- mm	: -- Kg.	: unidades
Caja	: --- x --- x --- mm	: -- Kg.	: unidades
Caja Master	: --- x --- x --- mm	: -- Kg.	: 40 unid.

Medidas (Ancho x Alto x Prof.) y pesos aproximados

ESPECIFICACIONES

- Tohallas multipropósito.
- 20 unidades.
- Libre de alcohol.
- Limpia y elimina polvo de cualquier aparato electrónico.
- Gran acción de limpieza.

**IMAGENES**

DBLUE®

Código N° Interno : DBTVCLN11
 Descripción : KIT DE LIMPIEZA 3 EN 1
 Categoría : COMPUTACIÓN
 Código de barra : 4710007713501

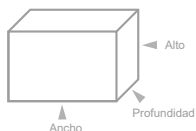
DIMENSIONES

	Medidas	Peso	Cantidad
Producto	: --- x --- x --- mm	: -- Kg.	: unidades
Caja	: --- x --- x --- mm	: -- Kg.	: unidades
Caja Master	: --- x --- x --- mm	: -- Kg.	: 160 unid.

Medidas (Ancho x Alto x Prof.) y pesos aproximados

ESPECIFICACIONES

- Limpieza para pantallas LCD.
- Kit 3 en 1.
- Elimina la suciedad fácilmente.
- Aplicable en monitores LCD, TV, pantalla plana, notebooks, partes de computación, teléfonos móviles, CD-DVD's y más.

Últimas Unidades, Confirmar Stock.**IMAGENES****TECNOLAB®**

Código N° Interno : TL231
 Descripción : KIT LIMPIEZA PANTALLAS LED/LCD 200ML
 Categoría : COMPUTACION
 Código de barras : 4740007702724

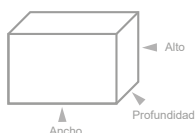
DIMENSIONES

	Medidas	Peso	Cantidad
Producto	: --- x --- x --- mm	: --- Kg.	: - unidades
Caja	: --- x --- x --- mm	: --- Kg.	: - unidades
Caja Master	: --- x --- x --- mm	: - Kg.	: 100 unidades

Medidas (Ancho x Alto x Prof.) y pesos aproximados

ESPECIFICACIONES

- Kit limpieza para pantallas LED/LDC.
- Sin alcohol.
- Efectivo y seguro.
- Ideal para TVs, notebooks, tablets, etc.
- No deja residuos.
- Incluye paño de microfibra.
- Contenido de la botella: 200ml.

**IMAGENES****TECNOLAB®**

Código N° Interno : TL306
 Descripción : KIT LIMPIEZA PANTALLAS LED/LCD 120 ML
 Categoría : COMPUTACIÓN
 Código de barras : 4740007702724

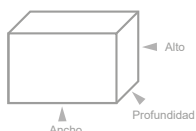
DIMENSIONES

	Medidas	Peso	Cantidad
Producto	: --- x --- x --- mm	: ---Kg.	: - unidades
Caja	: --- x --- x --- mm	: --- Kg.	: - unidades
Caja Master	: --- x --- x --- mm	: -- Kg.	: 80 unidades

Medidas (Ancho x Alto x Prof.) y pesos aproximados

ESPECIFICACIONES

- Kit limpieza para pantallas LED/LDC.
- Sin alcohol.
- Efectivo y seguro.
- Ideal para TVs, notebooks, tablets, etc.
- No deja residuos.
- Incluye paño de microfibra.
- Contenido de la botella: 120ml.

**IMAGENES****VOLVER**

CONTIENE **100ml.**



Código N° Interno : TL170
 Descripción : KIT LIMPIEZA PANTALLAS LED/LCD 100ML
 Categoría : COMPUTACION
 Código de barras : 4740007702052



- Kit limpieza para pantallas LED/LDC.
- Sin alcohol.
- Efectivo y seguro.
- Ideal para TVs, notebooks, tablets, etc.
- No deja residuos.
- Incluye paño de microfibra.
- Contenido de la botella: **100ml.**

DIMENSIONES ▼

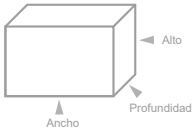

	Medidas	Peso	Cantidad
Producto	: --- x --- x --- mm	: --- Kg.	: - unidades
Caja	: --- x --- x --- mm	: --- Kg.	: - unidades
Caja Master	: --- x --- x --- mm	: -- Kg.	: 160 unidades

Medidas (Ancho x Alto x Prof.) y pesos aproximados

IMAGENES ▼



Código N° Interno : DBHCE31
 Descripción : SET DE ATORNILLADOR DE PRECISIÓN
 Categoría : COMPUTACION
 Código de barra : 4710007719817

ESPECIFICACIONES ▼

- Set atornillador de precision con puntas intercambiables.
- 30 piezas intercambiables.
- Atornillador ergonomico.
- Argolla superior para colgar.



IMAGENES ▼



DIMENSIONES ▼

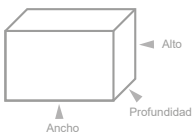

	Medidas	Peso	Cantidad
Producto	: --- x --- x -- mm	: -- Kg.	: unidades
Caja	: --- x --- x -- mm	: -- Kg.	: unidades
Caja Master	: --- x --- x -- mm	: -- Kg.	: 120 unid.

Medidas (Ancho x Alto x Prof.) y pesos aproximados



Código N° Interno : DBHCE32
 Descripción : SET DE ATORNILLADORES DE PRECISIÓN
 Categoría : COMPUTACION
 Código de barra : 4710007721957

ESPECIFICACIONES ▼

- Set atornillador de precision con puntas intercambiables.
- 45 piezas intercambiables.
- Atornillador ergonomico.
- Argolla superior para colgar.



IMAGENES ▼



DIMENSIONES ▼

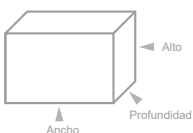

	Medidas	Peso	Cantidad
Producto	: --- x --- x -- mm	: -- Kg.	: unidades
Caja	: --- x --- x -- mm	: -- Kg.	: unidades
Caja Master	: --- x --- x -- mm	: -- Kg.	: 60 unid.

Medidas (Ancho x Alto x Prof.) y pesos aproximados

DBLUE®



Código N° Interno : DBDMET40
 Descripción : DETECTOR DE METALES
 Categoría : COMPUTACIÓN
 Código de barra : 4710007722992

DIMENSIONES

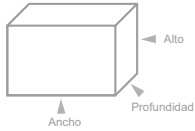

	Medidas	Peso	Cantidad
Producto	: --- x --- x -- mm	: -- Kg.	: 1 unidades
Caja	: --- x --- x -- mm	: -- Kg.	: 1 unidades
Caja Master	: --- x --- x -- mm	: -- Kg.	: 20 unidades

Medidas (Ancho x Alto x Prof.) y pesos aproximados

ESPECIFICACIONES

- Para usar en: Aeropuerto, estación, muelle, seguridad de aduanas, policía, frontera y público.
- Detección de metales preciosos, tales como oro y plata.
- Distancia de detección:
 Clavos 20-30mm.
 Hojas de afeitar: 50-100mm.
 Monedas: 50-80mm.
 Bolas de acero: 80-100mm.
- duración; Más de 40 horas continuas con una carga completa.



IMÁGENES



DBLUE®



Código N° Interno : DBLAPTC01
 Descripción : LAPIZ PARA PANTALLAS TOUCH
 Categoría : COMPUTACIÓN
 Código de barra : 4710007722473 (R) - 4710007722466 (CR) - 4710007722442 (BK)

DIMENSIONES

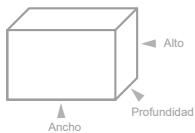

	Medidas	Peso	Cantidad
Producto	: --- x --- x -- mm	: -- Kg.	: 1 unidades
Caja	: --- x --- x -- mm	: -- Kg.	: 1 unidades
Caja Master	: --- x --- x -- mm	: -- Kg.	: 1000 uni.

Medidas (Ancho x Alto x Prof.) y pesos aproximados

ESPECIFICACIONES

- Lápiz táctil universal.
- Compacto, ligero y elegante.
- Cuerpo de acero inoxidable.



IMÁGENES



DBLUE®



Código N° Interno : DBCP105
 Descripción : CARGADOR DE 4 PILAS "AA" Y "AAA"
 Categoría : COMPUTACIÓN
 Código de barra : 4710007729052

DIMENSIONES

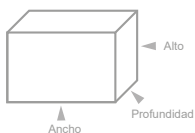

	Medidas	Peso	Cantidad
Producto	: --- x --- x -- mm	: -- Kg.	: unidades
Caja	: --- x --- x -- mm	: -- Kg.	: unidades
Caja Master	: --- x --- x -- mm	: -- Kg.	: 80 unid.

Medidas (Ancho x Alto x Prof.) y pesos aproximados

ESPECIFICACIONES

- Carga 2 a 4 pilas AA y AAA.
- Entrada 100v - 240v / AC 50/60Hz.
- Led indicador de carga.
- Cargador con enchufe.



IMÁGENES



TECNOLAB



X2
2 Pilas AA/AAA

Código N° Interno : TL088
 Descripción : CARGADOR DE PILAS AA/AAA
 Categoría : COMPUTACION
 Código de barra : 4740007701147

DIMENSIONES

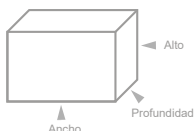

	Medidas	Peso	Cantidad
Producto	: -- x -- x -- mm	: -- Kg.	: - unidades
Caja	: 14 x 20.5 x 2.5 mm	: 0.9 Kg.	: --unidades
Caja Master	: -- x -- x -- mm	: -- Kg.	: 90 unidades

Medidas (Ancho x Alto x Prof.) y pesos aproximados

ESPECIFICACIONES

- Caragor de pilas.
- Entrada: 220V - 50 Hz.
- Salida: DC 1.4V - 12mA / 9V - 15mA.
- Carga de 1 o 2 pilas AA / AAA (9V).
- Baterías Ni.MH / Ni Cd recargables.
- Led muestra el proceso de carga.



IMÁGENES



TECNOLAB



Código N° Interno : TL110
 Descripción : CARGADOR DE PILAS
 Categoría : COMPUTACION
 Códigos de Barra : 4740007701420

DIMENSIONES

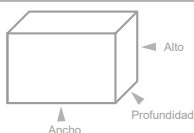

	Medidas	Peso	Cantidad
Producto	: 155 x 150 x 35 mm	: 0.300 Kg.	: - unidades
Caja	: 260 x 170 x 60mm	: 0.663 Kg.	: - unidades
Caja Master	: -- x -- x -- mm	: -- Kg.	: 18 unidades

Medidas (Ancho x Alto x Prof.) y pesos aproximados

ESPECIFICACIONES

- Cargador de pilas.
- Deteccion automática de polaridad.
- Pantalla digi-display.
- Para toda las baterias recargables.
- Identifica automaticamente baterias Li-Ion y Ni-MH.
- Tamaño compacto y fácil de transportar.



IMÁGENES



DBLUE



Código N° Interno : DBG86
 Descripción : CARGADOR DE PILAS 18650
 Categoría : COMPUTACION
 Código de barra : 4710007730621

DIMENSIONES

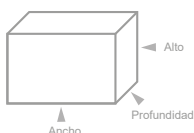

	Medidas	Peso	Cantidad
Producto	: 100 x 40 x 33 mm	: 0,038 Kg.	: - unidades
Caja	: 45 x 105 x 35 mm	: 0,047 Kg.	: - unidades
Caja Master	: --- x --- x -- mm	: -- Kg.	: 450 unidades

Medidas (Ancho x Alto x Prof.) y pesos aproximados

ESPECIFICACIONES

- Puede ser usada para cargar: i9000/9220/9300/9500/ N7100/N900
- Sirve para cargar pilas AA y AAA.
- Sirve para cargar el equipamento fácilmente y donde sea.
- Útil para uso en casa, oficina o en viajes.
- Alta eficiencia, IC dentro para controlar los circuitos.
- Multi set para proteger el circuito.
- De rápida carga.



IMÁGENES



2
CARGADOR DE PILAS
UNIVERSAL DOBLE
AA/ AAA
BATERIA 18650
16340 / 14500 / 10440



- Cargador de batería universal.
- Apto para pilas AA/ AAA/ 18650/ 16340/ 14500/ 10440.
- Indicador led para verificar cuando la batería está totalmente cargada.
- Luz roja indica cargando/ luz verde indica carga completa.
- Material : ABS.
- Input: AC 100-240V 47-63Hz.
- Output: 3.7V / 1000mA.
- Carga 2 pilas de forma simultanea.
- Práctico, cómodo, portátil.



Código N° Interno : DBPR023
Descripción : DOBLE CARGADOR DE BATERÍA
Categoría : COMPUTACION
Códigos de Barra : 4710007747339



DIMENSIONES ▾

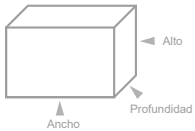

	Medidas	Peso	Cantidad
Producto	: 40 x 110 x 40 mm	: 0.055 Kg.	: unidades
Caja	: 50 x 120 x 45 mm	: 0.072 Kg.	: unidades
Caja Master	: -- x -- x -- mm	: --- Kg.	: 250 unidades

Medidas (Ancho x Alto x Prof.) y pesos aproximados



Código N° Interno : DBG798
Descripción : BATERÍA RECARGABLE LI-ON
Categoría : COMPUTACION
Códigos de Barra : 4710007746097

- Batería recargable.
- Modelo BL-5C
- 600 mAh.
- Para uso en celulares, aparatos electronicos como cámaras de video, digitales, teclados a batería,entre otros.
- 3.7 V.
- Proporciona fuentes de excelente potencia continua a su dispositivo.
- Funciones de densidad de alta energía y extrema carga largo circuitos.
- Con múltiples protecciones para sobre voltaje, sobre corriente, sobre descarga, sobre carga, sobre energía, sobre temperatura, cortocircuito, entrada inversa y eléctrico base.

DIMENSIONES ▾

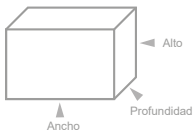

	Medidas	Peso	Cantidad
Producto	: --- x --- x --- mm	: --- Kg.	: unidades
Caja	: --- x --- x --- mm	: ---Kg.	: unidades
Caja Master	: -- x -- x -- mm	: --- Kg.	: 200 unidades

Medidas (Ancho x Alto x Prof.) y pesos aproximados



- Cofre para disco duro externo.
- Sata 2.5
- Plug and Play.
- Incluye cable y tornillos para instalación.
- Fácil de armar.
- Aluminio de alta calidad.
- Indicador luz led.

Código N° Interno : DBCDU22
Descripción : COFRE DISCO DURO EXTERNO SATA 2.5
Categoría : COMPUTACION
Códigos de Barra : 4710007722169

DIMENSIONES ▾

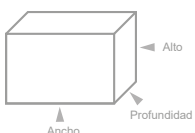

	Medidas	Peso	Cantidad
Producto	: --- x --- x --- mm	: --- Kg.	: unidades
Caja	: --- x --- x --- mm	: --- Kg.	: unidades
Caja Master	: -- x -- x -- mm	: --- Kg.	: 100 unidades

Medidas (Ancho x Alto x Prof.) y pesos aproximados





Código N° Interno : TL139
 Descripción : COFRE DISCO DURO EXTERNO USB 3.0
 Categoría : COMPUTACIÓN
 Códigos de Barra : 4740007701710

DIMENSIONES

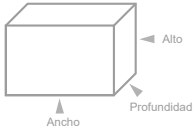

	Medidas		Cantidad
Producto	: xxx - xxx - xxx mm	: 0.000 Kg.	: - unidades
Caja	: --- x --- x --- mm	: --- Kg.	: - unidades
Caja Master	: -- x -- x -- mm	: -- Kg.	: 200 unidades

Medidas (Ancho x Alto x Prof.) y pesos aproximados

ESPECIFICACIONES

- Terminal de entrada: Micro USB 3.0
- Terminal de salida: 7 + 15 SATA.
- Interfaz estándar USB 3.0 / USB 2.0 hacia abajo.
- Velocidad de transmisión de hasta 5.0 Gbps.
- SATA 3.0 y SATA 2.0 compatible hacia abajo.
- Plug and play, no es necesario instalar el controlador.
- Admite la aceleración UASP, deja que la velocidad de vuelo SSD SSD.
- Admite grosor disco duro 7.0MM y 9.5MM 2.5 pulgs. (SATA 7 + 15PIN).
- No admite disco duro de 12.5MM y 15MM de espesor.
- Suspensión inteligente de 3 minutos (modo de ahorro de energía).
- Indicador LED doble, luz azul de encendido y luz verde de señal.
- Soporte multisistema: WinXP / W7 / W8 / W10 / Vsta / MC OS-9 / 10/Lnux.



IMAGENES



Código N° Interno : TL083S
 Descripción : COFRE PARA DISCO DURO EXTERNO SATA 2.5
 Categoría : COMPUTACIÓN
 Códigos de Barra : 470007701093

DIMENSIONES

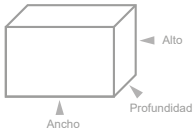

	Medidas	Peso	Cantidad
Producto	: xxx - xxx - xxx mm	: 0.000 Kg.	: - unidades
Caja	: 165 x 125 x 40 mm	: 0.141 Kg.	: - unidades
Caja Master	: -- x -- x -- mm	: -- Kg.	: 90 unidades

Medidas (Ancho x Alto x Prof.) y pesos aproximados

ESPECIFICACIONES

- Compatible con USB 3.0
- Velocidad super speed.
- Transferencia de datos hasta 5.5 gbps.
- Peso: 170gr.
- Soporta hasta 2TB.
- Compatible con discos 2.5 Sata.
- Caja de aluminio.
- Plug and play.
- Compatible con diferentes sistemas operativos.
- Incluye estuche y cable.



IMAGENES



ESPECIFICACIONES

- Cofre para disco SSD.
- USB 3.0
- NGFF (M2).
- El case USB 3.0 a M.2 (NGFF), convierte una unidad de disco de estado sólido SATA M.2 en unidad portátil USB 3.0 de alta velocidad.
- Rendimiento externo superior mediante el uso de una unidad de disco SSD M.2.
- Esta caja SSD delgada.
- Peso ligero, pero muy duradero, que permite llevarla fácilmente en un bolsillo o en la bolsa de un PC portátil.
- No requiere ningún adaptador externo de alimentación.



IMAGENES



Código N° Interno : DBG1238
 Descripción : COFRE PARA DISCO SSD USB 3.0 NGFF(M2)
 Categoría : COMPUTACIÓN
 Código : 4710007753811

DIMENSIONES

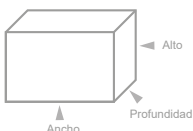

	Medidas	Peso	Cantidad
Producto	: -- x -- x -- mm	: -- Kg.	: - unidades
Caja	: --- x --- x --- mm	: --- Kg.	: - unidades
Caja Master	: --- x --- x -- mm	: -- Kg.	: 300 unidades

Medidas (Ancho x Alto x Prof.) y pesos aproximados



mAh 1000

Switch de Voltaje: 1.5 / 3 / 4.5 / 6 / 7.5 / 9 / 12V

Código N° Interno : TL102
 Descripción : ELIMINADOR DE PILAS Y BATERÍAS
 Categoría : COMPUTACION
 Código de barra : 4740007701314

DIMENSIONES

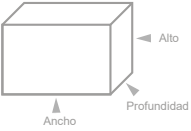

	Medidas	Peso	Cantidad
Producto	: -- x -- x -- mm	: -- Kg.	: - unidades
Caja	: --- x --- x --- mm	: --- Kg.	: --unidades
Caja Master	: -- x -- x -- mm	: -- Kg.	: 50 unidades

Medidas (Ancho x Alto x Prof.) y pesos aproximados

ESPECIFICACIONES

- Eliminador de pilas y baterías.
- Transformador Universal para adaptadores electrónicos.
- Selector de Voltaje.
- Switch de polaridad (+0-).
- 6 Tipos de plug disponibles.
- Led para indicador.
- Entrada 220V 50Hz.
- Enchufe el adaptador a un tomacorriente de 110V/220V.



IMÁGENES



mAh 500

Switch de Voltaje: 1.5 / 3 / 4.5 / 6 / 7.5 / 9 / 12V

Código N° Interno : TL103
 Descripción : ELIMINADOR DE PILAS Y BATERIAS
 Categoría : COMPUTACIÓN
 Código de barra : 4740007701321

DIMENSIONES

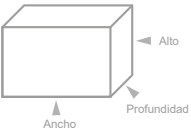

	Medidas	Peso	Cantidad
Producto	: -- x -- x -- mm	: -- Kg.	: - unidades
Caja	: --- x --- x --- mm	: --- Kg.	: --unidades
Caja Master	: -- x -- x -- mm	: -- Kg.	: 100 unidades

Medidas (Ancho x Alto x Prof.) y pesos aproximados

ESPECIFICACIONES

- Eliminador de pilas y baterías.
- Transformador Universal para adaptadores electrónicos.
- Selector de Voltaje.
- Switch de polaridad (+0-).
- 6 Tipos de plug disponibles.
- Potencia 9W.
- Entrada 220V/240v 50Hz.



IMÁGENES



PARA VIAJES INTERNACIONALES

Código N° Interno : TL104
 Descripción : CONVERTIDOR DE VOLTAJE
 Categoría : COMPUTACION
 Código de barra : 4740007701338

AGOTADO
 PRODUCTO TEMPORALMENTE SIN STOCK

DIMENSIONES

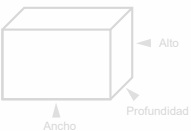

	Medidas	Peso	Cantidad
Producto	: -- x -- x -- mm	: -- Kg.	: - unidades
Caja	: --- x --- x --- mm	: --- Kg.	: --unidades
Caja Master	: -- x -- x -- mm	: -- Kg.	: 58 unidades

Medidas (Ancho x Alto x Prof.) y pesos aproximados

ESPECIFICACIONES

- Convertidor de voltajes internacionales.
- 220/240V a 110V forma estadounidense de 110/120V.
- Para aparatos de hasta 50W.
- Para aparatos de otros países, conecte sus aparatos en un país extranjero, conecte el convertidor en el tomacorriente de su país, conecte sus aparatos.



IMÁGENES



DBLUE®

Código N° Interno : DBCTBL05
 Descripción : CARGADOR PARA TABLET
 Categoría : COMPUTACIÓN
 Código de Barras : 4710007718629

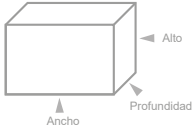
DIMENSIONES

	Medidas	Peso	Cantidad
Producto	: --- x --- x -- mm	: -- Kg.	: unidades
Caja	: --- x --- x -- mm	: -- Kg.	: unidades
Caja Master	: --- x --- x -- mm	: -- Kg.	: --- unidades

Medidas (Ancho x Alto x Prof.) y pesos aproximados

ESPECIFICACIONES

- Para usar con: Lenovo, Olidata, AOC y todas las marcas genéricas.
- Input: 100/240V AC 60/50Hz.
- Output: 5VDC.
- Current: 0-2000ma.
- Conector: 2.5*0.7mm.

**IMAGENES****DBLUE®**

Código N° Interno : DBCTBL08
 Descripción : CARGADOR PARA TABLET
 Categoría : COMPUTACIÓN
 Código de Barras : 4710007727294

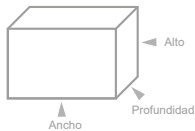
DIMENSIONES

	Medidas	Peso	Cantidad
Producto	: --- x --- x -- mm	: -- Kg.	: unidades
Caja	: --- x --- x -- mm	: -- Kg.	: unidades
Caja Master	: --- x --- x -- mm	: -- Kg.	: --- unidades

Medidas (Ancho x Alto x Prof.) y pesos aproximados

ESPECIFICACIONES

- Para usar con cualquier tablet con entrada Micro USB.
- Input: 100/240V AC 60/50Hz.
- Output: 5VDC.
- Current: 0-2000ma.

**IMAGENES****DBLUE®**

Código N° Interno : DBCTBL09
 Descripción : CARGADOR PARA TABLET
 Categoría : COMPUTACIÓN
 Código de Barras : 4710007727300

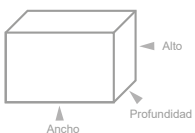
DIMENSIONES

	Medidas	Peso	Cantidad
Producto	: --- x --- x -- mm	: -- Kg.	: unidades
Caja	: --- x --- x -- mm	: -- Kg.	: unidades
Caja Master	: --- x --- x -- mm	: -- Kg.	: --- unidades

Medidas (Ancho x Alto x Prof.) y pesos aproximados

ESPECIFICACIONES

- Para usar con: Lenovo, Olidata, AOC y todas las marcas compatibles.
- Input: 100/240V AC 60/50Hz.
- Output: 5VDC.
- Current: 0-2000ma.

**IMAGENES**



- COMPATIBLE CON TABLET'S
- CAMARAS DE SEGURIDAD
- FÁCIL CONEXIÓN



Código N° Interno : DBTRC052
 Descripción : ADAPTADOR AC/DC MULTIPROPÓSITO
 Categoría : COMPUTACIÓN
 Código de barra : 4710007753910

DIMENSIONES

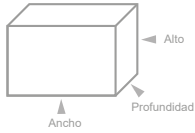

	Medidas	Peso	Cantidad
Producto	: --- x --- x --- mm	: --- Kg.	: 1 unidades
Caja	: --- x --- x --- mm	: --- Kg.	: 1 unidades
Caja Master	: --- x --- x --- mm	: -- Kg.	: 200 unidades

Medidas (Ancho x Alto x Prof.) y pesos aproximados

ESPECIFICACIONES

- Adaptador AC/DC multiproposito.
- Ideal para tablet, cámaras de seguridad, Artefactos electronicos, reproductores.
- Para trabajos de baja temperatura.
- Rendimiento estable, alta eficiencia eléctrica.



IMAGENES



- COMPATIBLE CON TABLET'S
- CAMARAS DE SEGURIDAD
- FÁCIL CONEXIÓN



Código N° Interno : DBTRC053
 Descripción : ADAPTADOR AC / DC MULTIPROPOSITO
 Categoría : COMPUTACIÓN
 Código de barra : 4710007753927

DIMENSIONES

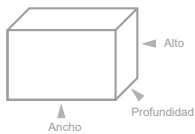

	Medidas	Peso	Cantidad
Producto	: --- x --- x --- mm	: --- Kg.	: 1 unidades
Caja	: --- x --- x --- mm	: --- Kg.	: 1 unidades
Caja Master	: --- x --- x --- mm	: -- Kg.	: 250 unidades

Medidas (Ancho x Alto x Prof.) y pesos aproximados

ESPECIFICACIONES

- Adaptados AC/DC.
- Ideal para tablet, cámaras de seguridad, artefactos electrónicos, reproductores, etc.
- Para trabajos a baja temperatura.
- Rendimiento estable.
- Alta eficiencia eléctrica.
- 12V.
- 2A
- Fácil conexión.



IMAGENES



ESPECIFICACIONES



Código N° Interno : DBG825
 Descripción : ADAPTADOR CONVERSOR 220V AC 12DC CONECTOR ENCENDEDOR DE AUTO
 Categoría : COMPUTACIÓN
 Códigos de Barra : 4710007746967

DIMENSIONES

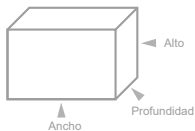

	Medidas	Peso	Cantidad
Producto	: --- x --- x --- mm	: --- Kg.	: unidades
Caja	: --- x --- x --- mm	: ---Kg.	: unidades
Caja Master	: -- x -- x -- mm	: --- Kg.	: 300 unidades

Medidas (Ancho x Alto x Prof.) y pesos aproximados

- Convertidor de adaptador de encendedor de auto de alta calidad portátil.
- Diseño ligero y compacto.
- Fácil de usar.
- TRansforma 220V AC del enchufe de pared a 12v DC para un cargador de automóvil.
- Entrada: 90-240V,50 / 60 Hz
- Salida: DC 12V, 500MA.
- Color negro.



IMAGENES





Código N° Interno : DBCUNI010
 Descripción : CARGADOR UNIVERSAL USB CON PANTALLA
 Categoría : COMPUTACIÓN
 Código de Barras : 4

DIMENSIONES

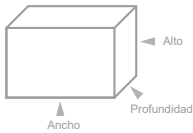

	Medidas	Peso	Cantidad
Producto	: --- x --- x -- mm	: -- Kg.	: unidades
Caja	: --- x --- x -- mm	: -- Kg.	: unidades
Caja Master	: --- x --- x -- mm	: -- Kg.	: 250 unidades

Medidas (Ancho x Alto x Prof.) y pesos aproximados

ESPECIFICACIONES

- Cargador universal con pantalla.
- Compatible con baterías de celulares.
- Con pinza tipo cocodrilo regulable.
- Con pantalla indicadora.
- Color negro.



IMAGENES

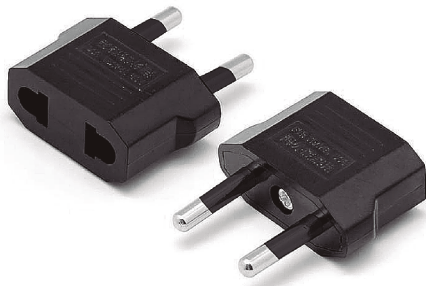

Código N° Interno : DBG737
 Descripción : ADAPTADOR DE ENCHUFE EURO AMERICANO A NACIONAL
 Categoría : COMPUTACIÓN
 Código de barra : 4710007745250

DIMENSIONES

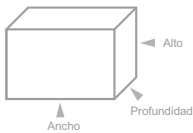

	Medidas	Peso	Cantidad
Producto	: 35 x 40 x 13 mm	: 0,06 Kg.	: unidades
Caja	: 155 x 275 x 75 mm	: 0,678 Kg.	: unidades
Caja Master	: --- x --- x -- mm	: -- Kg.	: 2500 unid.

Medidas (Ancho x Alto x Prof.) y pesos aproximados

ESPECIFICACIONES

- Adaptador de enchufe de viaje.
- Enchufe de pared.
- Ligero y fácil de usar
- Tipo de enchufe: enchufe euro americano a nacional
- Material: ABS ignífugo de metal
- Voltaje de velocidad: 2.5/ 250 V/ 10A
- 100 unidades x bolsa.
- Color: negro



VISTAS



Código N° Interno : DBG738
 Descripción : ADAPTADOR DE ENCHUFE EURO AMERICANO A NACIONAL
 Categoría : COMPUTACIÓN
 Código de barra : 4710007745267

DIMENSIONES

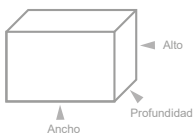

	Medidas	Peso	Cantidad
Producto	: 35 x 37 x 45 mm	: 0,24 Kg.	: unidades
Caja	: 165 x 75 x 70 mm	: 0,530 Kg.	: unidades
Caja Master	: --- x --- x -- mm	: -- Kg.	: 1.000 uni.

Medidas (Ancho x Alto x Prof.) y pesos aproximados

ESPECIFICACIONES

- Adaptador de enchufe de viaje.
- Enchufe de pared.
- Ligero y fácil de usar
- Tipo de enchufe: enchufe euro americano a nacional
- Material: ABS ignífugo de metal
- Voltaje de velocidad: 250 V
- 20 unidades x caja.
- Color: blanco



IMAGENES

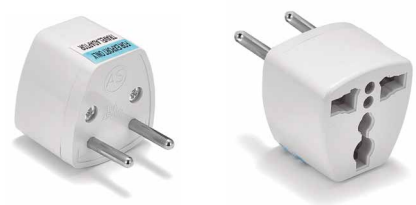

DBLUE®

Código N° Interno : DBFT010
 Descripción : FUNDA PARA TABLET 10"
 Categoría : COMPUTACIÓN
 Código de Barras : 4710007727300

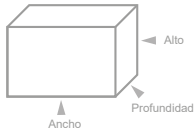
DIMENSIONES

	Medidas	Peso	Cantidad
Producto	: --- x --- x -- mm	: -- Kg.	: unidades
Caja	: --- x --- x -- mm	: -- Kg.	: unidades
Caja Master	: --- x --- x -- mm	: -- Kg.	: 40 unidades

Medidas (Ancho x Alto x Prof.) y pesos aproximados

ESPECIFICACIONES

- Para usar con: Lenovo, Olidata, AOC y todas las marcas compatibles.
- Input: 100/240V AC 60/50Hz.
- Output: 5VDC.
- Current: 0-2000ma.

**IMAGENES**

DBFT010BK



DBFT010BL

DBLUE®

Código N° Interno : DBFT007W
 Descripción : FUNDA PARA TABLET 7"
 Categoría : COMPUTACIÓN
 Código de Barras : 4710007714935

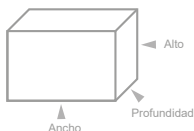
DIMENSIONES

	Medidas	Peso	Cantidad
Producto	: --- x --- x -- mm	: -- Kg.	: unidades
Caja	: --- x --- x -- mm	: -- Kg.	: unidades
Caja Master	: --- x --- x -- mm	: -- Kg.	: 100 unidades

Medidas (Ancho x Alto x Prof.) y pesos aproximados

ESPECIFICACIONES

- Eco cuero.
- Clip ajustable en las esquinas.
- Correa de cierre elástica.
- Soporte de Exhibición.
- Diseño elegante y sobrio.
- Funda protectora y ligera.
- Útil para 7 y 8 pulgadas.
- Colores: Blue, red, white, purple, black y pink

**IMAGENES****DBLUE®**

Código N° Interno : DBK910S
 Descripción : TECLADO MÓVIL PARA IPAD 2/3
 Categoría : COMPUTACIÓN
 Código de Barras : 4710007718612

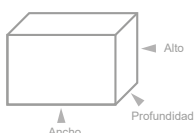
DIMENSIONES

	Medidas	Peso	Cantidad
Producto	: --- x --- x -- mm	: -- Kg.	: unidades
Caja	: --- x --- x -- mm	: -- Kg.	: unidades
Caja Master	: --- x --- x -- mm	: -- Kg.	: 25 unidades

Medidas (Ancho x Alto x Prof.) y pesos aproximados

ESPECIFICACIONES

- Teclado Bluetooth 3.0.
- Rango de frecuencia 10 mts.
- Sistema modulación GSKF.
- Voltaje en funcionamiento 3.0-5.0V.
- Tiempo de carga: 4.5 horas.
- Capacidad batería litio: 160mah.
- Tiempo trabajo continuo: 55 horas.

**IMAGENES**

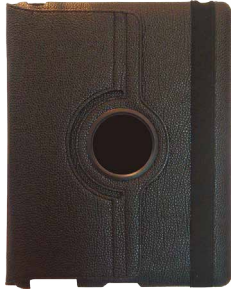
DBLUE®

Código N° Interno : DBFT008
 Descripción : FUNDA PARA TABLET 10" CON TEXTURA CUERO
 Categoría : COMPUTACIÓN
 Código de Barras :

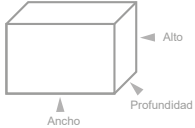
DIMENSIONES ▾

	Medidas	Peso	Cantidad
Producto	: --- x --- x -- mm	: -- Kg.	: unidades
Caja	: --- x --- x -- mm	: -- Kg.	: unidades
Caja Master	: --- x --- x -- mm	: -- Kg.	: 50 unidades

Medidas (Ancho x Alto x Prof.) y pesos aproximados

ESPECIFICACIONES ▾

- La funda del soporte es ligero, fácil de usar y ultra delgada.
- Funda de cuero giratorio para: ipad 2/3/4/5
- 360° grados.
- Protege contra rasguños, suciedad, polvo y daños.
- Ranura para dejar ver el logotipo de la marca.

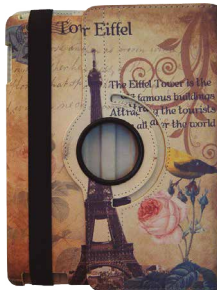
**IMAGENES** ▾**DBLUE®**

Código N° Interno : DBFT008D
 Descripción : FUNDA PARA TABLET 10" CON DISEÑO
 Categoría : COMPUTACIÓN
 Código de Barras : 4710007718643

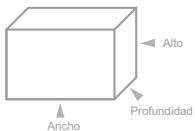
DIMENSIONES ▾

	Medidas	Peso	Cantidad
Producto	: --- x --- x -- mm	: -- Kg.	: unidades
Caja	: --- x --- x -- mm	: -- Kg.	: unidades
Caja Master	: --- x --- x -- mm	: -- Kg.	: 50 unidades

Medidas (Ancho x Alto x Prof.) y pesos aproximados

ESPECIFICACIONES ▾

- La funda del soporte es ligero, fácil de usar y ultra delgada.
- Funda de cuero giratorio para: ipad 2/3/4/5
- 360° grados.
- Protege contra rasguños, suciedad, polvo y daños.
- Ranura para dejar ver el logotipo de la marca.

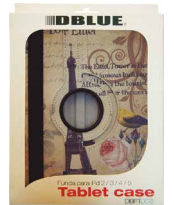
**IMAGENES** ▾**DBLUE®**

Código N° Interno : DBFCB012
 Descripción : TECLADO BLUETOOTH PARA TABLET S.GALAXY 10.1
 Categoría : COMPUTACIÓN
 Código de Barras : 4

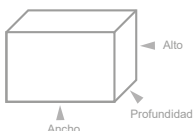
DIMENSIONES ▾

	Medidas	Peso	Cantidad
Producto	: --- x --- x -- mm	: -- Kg.	: unidades
Caja	: --- x --- x -- mm	: -- Kg.	: unidades
Caja Master	: --- x --- x -- mm	: -- Kg.	: 20 unidades

Medidas (Ancho x Alto x Prof.) y pesos aproximados

ESPECIFICACIONES ▾

- Teclado.
- Fácil de conectar.
- Estuche ligero y elegante.
- Incorpora batería.
- Carga total en 4,5 horas.
- Carador de mini USB.
- Compatible con todos los artefactos B.t

**IMAGENES** ▾



Código N° Interno : DBFCB013
 Descripción : TECLADO BLUETOOTH PARA IPAD 2/3/4/5 DE 10
 Categoría : COMPUTACIÓN
 Codigo de Barras : 4710007715314

DIMENSIONES ▾

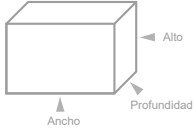

	Medidas	Peso	Cantidad
Producto	: --- x --- x -- mm	: -- Kg.	: unidades
Caja	: --- x --- x -- mm	: -- Kg.	: unidades
Caja Master	: --- x --- x -- mm	: -- Kg.	: 20 unidades

Medidas (Ancho x Alto x Prof.) y pesos aproximados

ESPECIFICACIONES ▾

- Teclado Inalámbrico Bluetooth 3.0.
- Elegante y ligera funda protectora de cuero.
- Soporte de exhibición de la tablet para una fácil visualización.
- Incorpora una batería de litio recargable.
- Teclado con modalidad de ahorro de energía.



IMAGENES ▾





Código N° Interno : DBC0021
 Descripción : BASE DE VENTILACIÓN PARA NOTEBOOK
 Categoría : COMPUTACIÓN
 Código de barra : 4710007712573

DIMENSIONES ▾

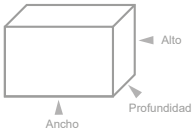

	Medidas	Peso	Cantidad
Producto	: -- x -- x -- mm	: -- Kg.	: 1 unidades
Caja	: -- x -- x -- mm	: -- Kg.	: 1 unidades
Caja Master	: -- x -- x -- mm	: -- Kg.	: 15 unidades

Medidas (Ancho x Alto x Prof.) y pesos aproximados

- Base de refrigeración para notebook.
- Interfaz USB.
- 1 ventilador 14cms.
- Con iluminación led.
- Diseño delgado.
- Silencioso.
- Soporte plegable.



IMAGENES ▾



TECNOLAB



Código N° Interno : TL155
 Descripción : VENTILADOR PARA NOTEBOOK
 Categoría : COMPUTACIÓN
 Códigos de Barra : 4740007701871

DIMENSIONES ▾

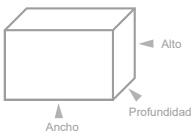

	Medidas	Peso	Cantidad
Producto	: xxx - xxx - xxx mm	: 0.000 Kg.	: - unidades
Caja	: --- x --- x --- mm	: --- Kg.	: - unidades
Caja Master	: -- x -- x -- mm	: -- Kg.	: 20 unidades

Medidas (Ancho x Alto x Prof.) y pesos aproximados

ESPECIFICACIONES ▾

- Ventilador para laptopo.
- Soporte de enfriamiento ajustable.
- Diseño único y elegante.
- Permite una buena disipación del calor en su laptop.
- Ajustable para portátiles de 9 a 17 pulgadas.
- Fácil de usar.
- Plug and play.
- Conecta fácilmente varios dispositivos USB (x2).
- Compatible con todo tipo de portátiles.
- Tamaño: 370mm x 265mm x 33-58mm.
- Tamaño ventilador: 140mm x 140mm x 15mm.
- Grado funcionamiento 6.5 45°
- Velocidad de ventilador: 700 - 1400RPM.



IMAGENES ▾



TECNOLAB



Código N° Interno : TL156
 Descripción : VENTILADOR PARA NOTEBOOK
 Categoría : COMPUTACIÓN
 Códigos de Barra : 4740007701888

DIMENSIONES ▾

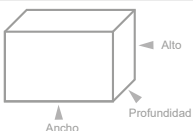

	Medidas	Peso	Cantidad
Producto	: xxx - xxx - xxx mm	: 0.000 Kg.	: - unidades
Caja	: --- x --- x --- mm	: --- Kg.	: - unidades
Caja Master	: -- x -- x -- mm	: -- Kg.	: 20 unidades

Medidas (Ancho x Alto x Prof.) y pesos aproximados

ESPECIFICACIONES ▾

- Ventilador para notebook.
- Diseño ergonómico, silencio, puertos USB x2.
- Alto rendimiento.
- Ajustable para modelos de 10" a 17" pulgadas.
- 5 configuraciones de altura.
- Rendimiento de enfriamiento optimo.
- Ventilador silencioso de 14 cm.
- Control de velocidad ajustable.
- Grado funcionamiento 6.5-45 grados.
- Velocidad del ventilador 700-1400 RPM.
- Ruido ventilador 15DBA(Min).
- Actual 0.22-0.38A.
- Voltaje 5V DC
- Entrada alimentación 1.75W.
- Tamaño compatible 17 pulgadas o menos.



IMAGENES ▾





Código N° Interno : TL169
 Descripción : BASE VENTILACION RETRACTIL (3 VENTILADORES)
 Categoría : COMPUTACIÓN
 Códigos de Barra : 4740007702045

DIMENSIONES

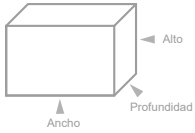

	Medidas	Peso	Cantidad
Producto	: -- x -- x -- mm	: --- Kg.	: - unidades
Caja	: 380 x 280 x 20 mm	: 0.842 Kg.	: - unidades
Caja Master	: --- x --- x --- mm	: -- Kg.	: 20 unidades

Medidas (Ancho x Alto x Prof.) y pesos aproximados

ESPECIFICACIONES

- Tamaño de Ventiladores: 110mm X 110mm X 20mm
- Grado funcionamiento: 6.5 - 45 grados
- Velocidad de ventilador: 1100 +/- 200rpm
- Flujo de aire 65CFM
- Voltaje 5V DC
- Puertos USB:2
- Incluye: Cable USB 60cm



IMAGENES



TL169R



TL169BL



Código N° Interno : TL154
 Descripción : VENTILADOR LAPTOP AJUSTABLE
 Categoría : COMPUTACIÓN
 Códigos de Barra : 4740007701864

DIMENSIONES

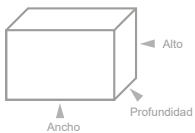

	Medidas	Peso	Cantidad
Producto	: --- x --- x --- mm	: --- Kg.	: - unidades
Caja	: --- x --- x --- mm	: --- Kg.	: - unidades
Caja Master	: -- x -- x -- mm	: -- Kg.	: 10 unidades

Medidas (Ancho x Alto x Prof.) y pesos aproximados

ESPECIFICACIONES

- Ventilador para laptop.
- Para portátiles de 9 a 17 pulgadas.
- Plug & play.
- Conexión USB x 2.



IMAGENES



ESPECIFICACIONES

- Diseño compacto, portátil, elegante e innovador.
- Proteja su computadora enfriando su calor de manera efectiva.
- Perilla para ajuste de velocidad.
- Ventilador de enfriamiento para notebook.
- Voltaje nominal 5V DC.
- Corriente nominal 0.35V
- Velocidad 1500 - 3000RPM.
- Cable de datos USB.
- Diseño silencioso, ventilador de enfriamiento de alta potencia con diseño silencioso para reducir el ruido.
- Incluye 3 fundas de silicona color azul.



IMAGENES



Código N° Interno : DBG1239
 Descripción : VENTILADOR ENFRIADOR PARA NOTEBOOK
 Categoría : COMPUTACIÓN
 Código : 4710007753828

DIMENSIONES

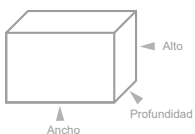

	Medidas	Peso	Cantidad
Producto	: 80 x 125 x 50 mm	: 0.155 Kg.	: - unidades
Caja	: 95 x 165 x 60 mm	: 0.227 Kg.	: - unidades
Caja Master	: --- x --- x -- mm	: -- Kg.	: 75 unidades

Medidas (Ancho x Alto x Prof.) y pesos aproximados



GAMER PRO COOLING PAD

FOR LAPTOP

RX0025 COD: 4750007700477

REPTILEX

Especificaciones:

- Dos puertos USB.
- 6 Ventiladores de alta velocidad y flujo de aire
- Tres ajustes de velocidad.
- Ángulo de trabajo de 28°.
- Soporte antideslizante.



RX0025

6 VENTILADORES
3 VELOCIDADES

LUZ LED AZUL
RETROILUMINADO

ÁNGULO 28°
MEJOR POSTURA



DUAL USB
CONECTOR



GREAT COOLING
SILENT OPERATION

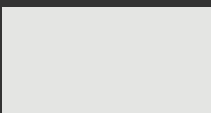

Uso

Dimensiones

	Medidas	Peso	Unidades
Producto	200 x 222 x 111 mm	0.370 Kg.	x Unidades
Caja	200 x 222 x 111 mm	0.496 Kg.	x Unidades
Caja Master	--- x --- x --- mm	--- Kg.	16 Unidades

Ancho x Alto x Profundidad / Peso Aproximado.

GAMER PRO COOLING PAD

FOR LAPTOP

RX0026

REPTILEX

Especificaciones:

- Dos puertos USB.
- 4 Ventiladores de alta velocidad y flujo de aire
- Ajustes de velocidad - Botón on/of
- Ángulo de trabajo de 28°.
- Topes de fijación.



RX0026

4 VENTILADORES
AJUSTE DE VELOCIDAD

LUZ LED AZUL
RETROILUMINADO

ÁNGULO 28°
MEJOR POSTURA



DUAL USB
CONECTOR



GREAT COOLING
SILENT OPERATION

VOLVER

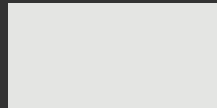

Uso

Dimensiones

	Medidas	Peso	Unidades
Producto	200 x 222 x 111 mm	0.370 Kg.	x Unidades
Caja	200 x 222 x 111 mm	0.496 Kg.	x Unidades
Caja Master	--- x --- x --- mm	--- Kg.	16 Unidades

Ancho x Alto x Profundidad / Peso Aproximado.

RX0052 GAMER PRO COOLING PAD

COD: 4750007700828

REPTILE X

Especificaciones:

- Pantalla LED y sistema retroiluminado.
- Dual USB.
- Alto poder de enfriamiento.
- 6 ventiladores de alta velocidad y flujo de aire superior.
- Interruptor de ajuste bidireccional para rotación.
- Soporte antideslizante.
- Compatible con laptops de 17 pulgadas y menores.



^ Packing

5 VENTILADORES DE ALTO PODER

LUCES LED RETROILUMINADO

ÁNGULO AJUSTABLE MEJOR POSTURA

^ Colores

Dimensiones

	Medidas	Peso	Unidades
Producto	--- x --- x --- mm	--- Kg.	x Unidades
Caja	--- x --- x --- mm	--- Kg.	x Unidades
Caja Master	--- x --- x --- mm	--- Kg.	10 Unidades

Ancho x Alto x Profundidad / Peso Aproximado.



CONECTOR USB DUAL



TOPES AJUSTABLES PARA LAPTOP



SOPORTES ANTIDESLIZANTES



RX0051 GAMER PRO COOLING PAD

COD: 4750007700811

REPTILE X

Especificaciones:

- Cooling pad gamer pro.
- Pantalla Led y sistema retroiluminado.
- Dual USB.
- 6 Ventiladores de alta velocidad y flujo de aire superior.
- Interruptor de ajuste bidireccional para rotación.
- Soporte antideslizante.
- Compatible con laptops de 17 pulgadas y menores.
- Tamaño ventilador: 60 x 60 x 15 (6 piezas).
- Velocidad de rotación: 2600 +-10% RPM.
- Flujo de aire: 73.25 CFM-



^ Packing

6 VENTILADORES DE ALTO PODER

LUCES LED RETROILUMINADO

ÁNGULO AJUSTABLE MEJOR POSTURA

GAMER PRO

^ Producto

Dimensiones

	Medidas	Peso	Unidades
Producto	--- x --- x --- mm	--- Kg.	x Unidades
Caja	--- x --- x --- mm	--- Kg.	x Unidades
Caja Master	--- x --- x --- mm	--- Kg.	16 Unidades

Ancho x Alto x Profundidad / Peso Aproximado.



VOLVER

RX0058 GAMER PRO COOLING PAD

COD: 4750007700873



Especificaciones:

- Alto poder de enfriamiento.
- 5 ventiladores de alta velocidad y flujo de aire superior.
- Interruptor de ajuste bidireccional para rotación.
- Soporte antideslizante
- Compatible con laptops de 17 pulgadas y menores.
- Tamaño del ventilador: 140 x 140 x 15mm.
- Peso del producto: 105 Kg.
- Velocidad de rotación: 700-1400 RPM.
- Temperatura de uso: 6.5~45°
- Nivel de ruido: 15dBa (Min)
- Vida útil: 20.000 Hrs
- Alimentación: 5V (USB)



^ Packing

5 VENTILADORES DE ALTO POREA

LUCEZ LED RETROILUMINADO

ÁNGULO AJUSTABLE MEJOR POSTURA

^ Opciones

Dimensiones

	Medidas	Peso	Unidades
Producto	--- x --- x --- mm	--- Kg.	x Unidades
Caja	--- x --- x --- mm	--- Kg.	--- Unidades
Caja Master	--- x --- x --- mm	--- Kg.	10 Unidades

Ancho x Alto x Profundidad / Peso Aproximado.





- ✓ Ángulo seguro
- ✓ Fácil instalación
- ✓ Material resistente

Código N° Interno : TL133
 Descripción : SOPORTE PORTÁTIL PARA NOTEBOOK
 Categoría : COMPUTACION
 Códigos de Barra : 4740007701659

DIMENSIONES

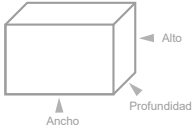

	Medidas	Peso	Cantidad
Producto	: --- x --- x --- mm	: --- Kg.	: - unidades
Caja	: 290 x 80 x 30 mm	: 257 Kg.	: 1 unidades
Caja Master	: -- x -- x -- mm	: -- Kg.	: 50 unidades

Medidas (Ancho x Alto x Prof.) y pesos aproximados

ESPECIFICACIONES

- Permite una maxima ventilación
- Soporte acolchado antideslizante
- Diseño ergonómico



IMAGENES



- ✓ Ángulo seguro
- ✓ Fácil instalación
- ✓ Material resistente

Código N° Interno : TL146
 Descripción : SOPORTE DESMONTABLE ERGONÓMICO PARA COMPUTADORA PORTÁTIL
 Categoría : COMPUTACION
 Códigos de Barra : 4740007701789

DIMENSIONES

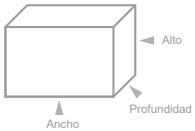

	Medidas	Peso	Cantidad
Producto	: --- x --- x --- mm	: --- Kg.	: - unidades
Caja	: 300 x 200 x 600 mm	: 1020 Kg.	: 1 unidades
Caja Master	: -- x -- x -- mm	: -- Kg.	: 16 unidades

Medidas (Ancho x Alto x Prof.) y pesos aproximados

ESPECIFICACIONES

- Diseño de aluminio abierto.
- Soporte acolchado antideslizante.
- Diseño ergonómico.
- Soporte desmontable.



IMAGENES



ESPECIFICACIONES



Código N° Interno : DBG1257
 Descripción : SOPORTE COOLING PAD PARA NOTEBOOK
 Categoría : COMPUTACION
 Códigos de Barra : 4710007754160

DIMENSIONES

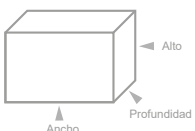

	Medidas	Peso	Cantidad
Producto	: -- x -- x --- mm	: --- Kg.	: 1 unidades
Caja	: --- x --- x --- mm	: --- Kg.	: 1 unidades
Caja Master	: --- x --- x -- mm	: -- Kg.	: 10 unidades

Medidas (Ancho x Alto x Prof.) y pesos aproximados

- Base cooling pad para notebooks.
- Se puede utilizar en la cama, sillón, etc.
- Ventilador conexión vía USB.
- Capacidad de carga máx.: 25kg.
- Material: ABS y acero.
- Rango de ángulo ajustable de 360°.
- Apto para laptops de todos los tamaños.
- Portátil, fácil de transportar.

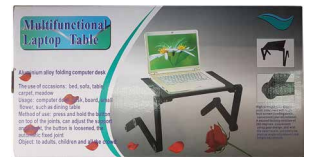

IMAGENES





15,6
PARA NOTEBOOK



Código N° Interno : TL191
 Descripción : MESA ARTICULADA PLEGABLE PARA NOTEBOOK LAPTOP TABLET
 Categoría : HOGAR
 Códigos de Barra : 4710007702328

DIMENSIONES

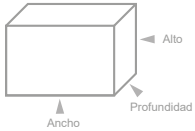

	Medidas	Peso	Cantidad
Producto	: --- x --- x --- mm	: --- Kg.	: - unidades
Caja	: 325 x 285 x 45 mm	: 1,680 Kg.	: 3 unidades
Caja Master	: -- x -- x -- mm	: -- Kg.	: 10 unidades

Medidas (Ancho x Alto x Prof.) y pesos aproximados

ESPECIFICACIONES

- Ángulo ajustable: 0-70
- Apto para pantallas de hasta 15,6".
- Dos ventiladores USB incorporados.
- Plegable y cómodo de transportar.
- Con ajustes flexibles de altura y ángulo.
- Una alfombrilla de ratón integrada
- Plataforma de taza.
- Soporte para bolígrafos.
- Plástico ABS con metal dentro de las piernas.



IMAGENES



Código N° Interno : DBG134
 Descripción : FUNDA NOTEBOOK 15"
 Categoría : COMPUTACIÓN
 Código de Barra : 4710007732724

DIMENSIONES

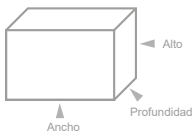

	Medidas	Peso	Cantidad
Producto	: -- x -- x -- mm	: -- Kg.	: -- unidades
Caja	: -- x -- x -- mm	: -- Kg.	: -- unidades
Caja Master	: --- x --- x -- mm	: -- Kg.	: 8 unidades

Medidas (Ancho x Alto x Prof.) y pesos aproximados

ESPECIFICACIONES

- Funda Notebook 15 pulgadas.
- Bolsillo frontal de fácil acceso.
- Interior suave para pantallas.
- Diseño moderno y práctico.



IMAGENES



Código N° Interno : DBFCB014
 Descripción : BOLSO PARA NOTEBOOK
 Categoría : COMPUTACIÓN
 Código : 4710007750391

DIMENSIONES

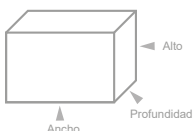

	Medidas	Peso	Cantidad
Producto	: 430 x 300 x 30 mm	: 0,6 Kg.	: - unidades
Caja	: 470 x 380 x 30 mm	: 0,6 Kg.	: - unidades
Caja Master	: --- x --- x -- mm	: -- Kg.	: 36 unidades

Medidas (Ancho x Alto x Prof.) y pesos aproximados

ESPECIFICACIONES

- Para portátiles de hasta 17 pulgadas
- Proteger de arañazos y sacudidas
- Amortiguación óptima de neopreno
- Cremallera larga para un fácil manejo
- Dimensiones internas: 430 x 300 x 30 mm



IMAGENES



DBLUE®

Código N° Interno : DBFCB015
 Descripción : FUNDA PARA NOTEBOOK
 Categoría : COMPUTACION
 Código : 4710007750407

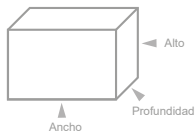
DIMENSIONES

	Medidas	Peso	Cantidad
Producto	: 390 x 297 x 10 mm	: 0,2 Kg.	: - unidades
Caja	: 400 x 380 x 10 mm	: 0,2 Kg.	: - unidades
Caja Master	: --- x --- x -- mm	: -- Kg.	: 100 unidades

Medidas (Ancho x Alto x Prof.) y pesos aproximados

ESPECIFICACIONES

- Para portátiles de hasta 15 pulgadas.
- Proteger de arañazos y sacudidas.
- Amortiguación óptima de neopreno.
- Cremallera larga para un fácil manejo.
- Dimensiones internas: 370 x 270 x 10 mm.

**IMAGENES****TECNOLAB®**

TL157BL

TL157GR

TL157BK

Código N° Interno : TL157
 Descripción : FUNDA PARA NOTEBOOK 15.6"
 Categoría : COMPUTACION
 Códigos de Barra : 474007701918(GR) - 4740007701895(BK) - 4740007701901(BL)

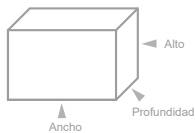
DIMENSIONES

	Medidas	Peso	Cantidad
Producto	: xxx - xxx - xxx mm	: 0.000 Kg.	: - unidades
Caja	: --- x --- x --- mm	: --- Kg.	: - unidades
Caja Master	: -- x -- x -- mm	: -- Kg.	: 100 unidades

Medidas (Ancho x Alto x Prof.) y pesos aproximados

ESPECIFICACIONES

- Funda para notebook 15.6".
- Funda tradicional con acolchado protector.
- Relleno de espuma y detalles sofisticados y elegantes.
- La funda de adapta a la forma de la computadora.
- Garantiza su ajuste preciso para pantallas de hasta 15.6".
- Proporciona una protección completa.
- Redes tejidas en cada costado añaden una sutil textura.
- Bolso delgado que protege el dispositivo por sí mismo dentro de tu bolso favorito.
- Packin Bolsa.

**IMAGENES****TECNOLAB®**

Código N° Interno : TL135
 Descripción : FUNDA PARA NOTEBOOK 13.3"
 Categoría : COMPUTACION
 Código de Barra : 474007701673

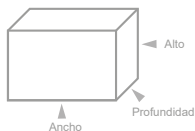
DIMENSIONES

	Medidas	Peso	Cantidad
Producto	: xxx - xxx - xxx mm	: 0.000 Kg.	: - unidades
Caja	: --- x --- x --- mm	: --- Kg.	: - unidades
Caja Master	: -- x -- x -- mm	: -- Kg.	: 100 unidades

Medidas (Ancho x Alto x Prof.) y pesos aproximados

ESPECIFICACIONES

- Funda para notebook / MacBook 13.3".
- Acolchada fácil de llevar.
- Cierre accesible.
- Protege su equipo de golpes y rallones.
- Diseño elegante.
- Compartimento para equipo y cargador.

**IMAGENES****VOLVER**

DBLUE®

Código N° Interno : DBCOF003
 Descripción : MINI VENTILADOR RECARGABLE
 Categoría : COMPUTACIÓN

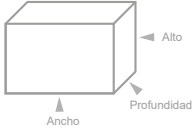
DIMENSIONES

	Medidas	Peso	Cantidad
Producto	: 105 x 140 x 40 mm	: 0,103 Kg.	: unidades
Caja	: 110 x 150 x 45 mm	: 0,167 Kg.	: unidades
Caja Master	: --- x --- x -- mm	: -- Kg.	: 100 unidades

Medidas (Ancho x Alto x Prof.) y pesos aproximados

ESPECIFICACIONES

- Ventilador portátil de apariencia y estructura simple.
- Con 4 paletas de 4 pulgadas para producir un flujo de aire de alta velocidad y bajo nivel de ruido.
- Con 3 modos de velocidad: Alta, media y baja.
- Batería de litio 18650 y cable USB.
- Recargable.
- 4.5w de potencia.
- Tiempo de carga: Cerca de 4-5 horas.
- Voltaje de entrada: DC 5V-9V.
- Corriente de entrada: DC 5V-1A.
- Salida de volumen de aire: 1.

**IMAGENES**

DBCOF003BK (Black)



DBCOF003W (White)

DBLUE®

Código N° Interno : DBL003
 Descripción : CANDADO PARA NOTEBOOK
 Categoría : COMPUTACIÓN
 Código de barra : 4710007713358

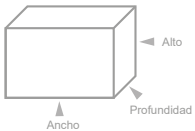
DIMENSIONES

	Medidas	Peso	Cantidad
Producto	: --- x --- x -- mm	: -- Kg.	: unidades
Caja	: 160 x 215 x 30 mm	: 0.072 Kg.	: unidades
Caja Master	: --- x --- x -- mm	: 100 Kg.	: 100 unid.

Medidas (Ancho x Alto x Prof.) y pesos aproximados

ESPECIFICACIONES

- Cable de seguridad para Notebook.
- Una sola pieza.
- 2 copias de llave.

**IMAGENES**

Código N° Interno : DBG1193
 Descripción : LÁPIZ CON RECHAZO DE
 Categoría : COMPUTACIÓN
 Código de barra : 4710007753279

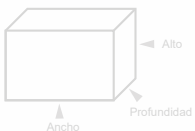
DIMENSIONES

	Medidas	Peso	Cantidad
Producto	: --- x --- x --- mm	: --- Kg.	: 1 unidades
Caja	: --- x --- x --- mm	: --- Kg.	: 1 unidades
Caja Master	: --- x --- x --- mm	: -- Kg.	: 100 unidades

Medidas (Ancho x Alto x Prof.) y pesos aproximados

PACKING

- Lápiz para tablet.
- Compatible con todos los dispositivos de pantalla táctil.
- No requiere batería.
- Fabricado en aluminio de alta calidad.
- Simulación de escritura natural.
- Ideal para aplicaciones de diseño, correo, etc.
- Pluma de cobre punta de 1,5mm.

**IMAGENES**

AGOTADO
 PRODUCTO TEMPORALMENTE SIN STOCK

ESPECIFICACIONES ▾



- Lápiz para tablet.
- Material: Aleación de aluminio.
- Función anti-mis-touch.
- Con presión de inclinación y engrosamiento, mientras mayor sea el área de inclinación de lápiz más gruesa será la línea.
- Cabezal de lápiz reemplazable.
- Entrada: 5V -0.2A
- Estilo elegante y minimalista.
- Uso continuo por hasta 8-10 horas.
- Apagado inteligente en 5 min sin usar.
- Versión de la tabletno debe ser inferior a 12.2
- Puerto de carga Tipo- C.
- Incluye cable de carga, y punta para cambiar.



Código N° Interno : DBG1411
 Descripción : LÁPIZ PARA TABLET
 Categoría : COMPUTACIÓN
 Códigos de Barra : 4710007756034

IMAGENES ▾

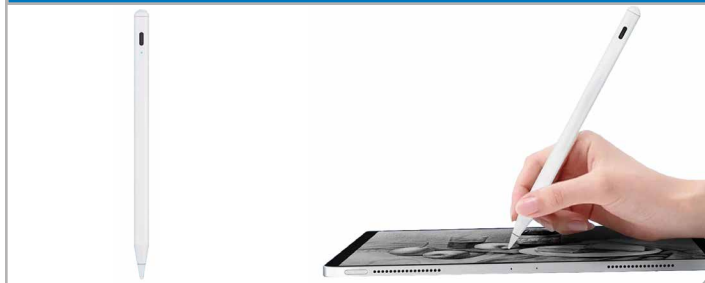

DIMENSIONES ▾

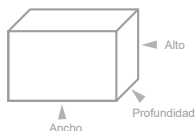

	Medidas	Peso	Cantidad
Producto	: -- x -- x -- mm	: --- Kg.	: -- unidades
Caja	: --- x --- x --- mm	: --- Kg.	: --- unidades
Caja Master	: -- x -- x -- mm	: -- Kg.	: 100 unidades

Medidas (Ancho x Alto x Prof.) y pesos aproximados

ESPECIFICACIONES ▾



- Lápiz para tablet.
- Material: Aleación de aluminio.
- Función anti-mis-touch.
- Sin presión de inclinación.
- Punta desmontable y reemplazable.
- Entrada: 5V -0.2A
- Estilo elegante y minimalista.
- Puerto de carga Tipo- C.
- Incluye cable de carga, y punta para cambiar.
- Función adsorción magnetica.
- Incluye manual de instrucciones.



Código N° Interno : DBG1412
 Descripción : LÁPIZ PARA TABLET
 Categoría : COMPUTACIÓN
 Códigos de Barra : 4710007756041

IMAGENES ▾

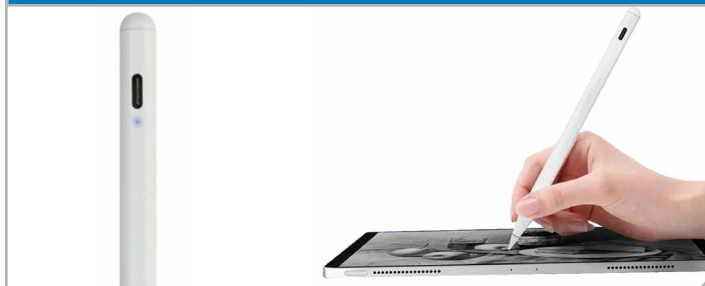

DIMENSIONES ▾

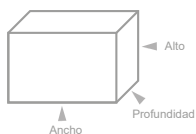

	Medidas	Peso	Cantidad
Producto	: -- x -- x -- mm	: --- Kg.	: -- unidades
Caja	: --- x --- x --- mm	: --- Kg.	: --- unidades
Caja Master	: -- x -- x -- mm	: -- Kg.	: 100 unidades

Medidas (Ancho x Alto x Prof.) y pesos aproximados

ESPECIFICACIONES ▾



- Lápiz para tablet.
- Material: Aleación de aluminio.
- Función anti-mis-touch.
- Sin presión de inclinación.
- Entrada: 5V -0.2A
- Estilo elegante y minimalista.
- Puerto de carga Tipo- C.
- Incluye cable de carga.
- Función adsorción magnetica.
- Incluye manual de instrucciones.
- Compatible con el 98% de los dispositivos.
- La punta del bolígrafo está hecha de un material conductor especial y está rectificada con precisión, crea una punta nueva para evitar daños en la pantalla.



Código N° Interno : DBG1413
 Descripción : LÁPIZ PARA TABLET
 Categoría : COMPUTACIÓN
 Códigos de Barra : 4710007756058

IMAGENES ▾



DIMENSIONES ▾

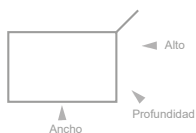

	Medidas	Peso	Cantidad
Producto	: -- x -- x -- mm	: --- Kg.	: -- unidades
Caja	: --- x --- x --- mm	: --- Kg.	: --- unidades
Caja Master	: -- x -- x -- mm	: -- Kg.	: 100 unidades

Medidas (Ancho x Alto x Prof.) y pesos aproximados



Código N° Interno : DBG1186
 Descripción : IMPRESORA DE ETIQUETAS INALÁMBRICA
 Categoría : COMPUTACIÓN
 Códigos de Barra : 4710007753040

DIMENSIONES

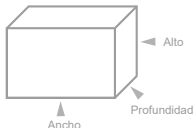

	Medidas	Peso	Cantidad
Producto	: -- x -- x ---- mm	: --- Kg.	: 1 unidades
Caja	: --- x --- x --- mm	: --- Kg.	: 1 unidades
Caja Master	: --- x --- x -- mm	: -- Kg.	: 28 unidades

Medidas (Ancho x Alto x Prof.) y pesos aproximados

ESPECIFICACIONES

- Mini impresora de etiquetas inalámbrica.
- Diseño portátil, fácil de transportar.
- Batería de 2400 mAh.
- Cabezal de impresión de alta calidad.
- Térmico directo, sin tinta, tóner o cintas.
- Batería recargable integrada.
- Conexión bluetooth 4.0.
- Resolución: 203dpi.
- Carga vía USB.
- Incluye rollo de papel.



IMAGENES



Código N° Interno : DBG1395
 Descripción : IMPRESORA TÉRMICA DE BOLETAS ELECTRONICAS
 Categoría : COMPUTACIÓN
 Códigos de Barra : 4710007755822

DIMENSIONES

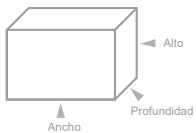

	Medidas	Peso	Cantidad
Producto	: -- x -- x -- mm	: --- Kg.	: -- unidades
Caja	: 255 x 70 x 105 mm	: 0.713 Kg.	: - unidades
Caja Master	: -- x -- x -- mm	: -- Kg.	: 10 unidades

Medidas (Ancho x Alto x Prof.) y pesos aproximados

ESPECIFICACIONES

- Máquina inalámbrica.
- Sistema operativo android 8.1
- CPU de cuatro núcleos.
- 8 GB NAND flash.
- Pantalla IPS de 5,5 pulgadas con altavoz.
- Compatible con 4G, Wifi, BT 3.0 / 4.0
- Batería recargable de 5200 mAh.
- 48 horas de funcionamiento continuo.
- 30 días de tiempo de espera.
- Impresora multifunción.
- Utiliza la cámara para leer un código de barras.
- Compatible con el 98% de app de android.
- Fácil de usar.



IMAGENES



Código N° Interno : DBG1185
 Descripción : MINI IMPRESORA TÉRMICA PORTÁTIL
 Categoría : COMPUTACIÓN
 Códigos de Barra : 4710007753033

DIMENSIONES

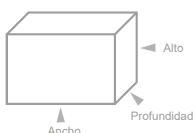

	Medidas	Peso	Cantidad
Producto	: -- x -- x -- mm	: --- Kg.	: -- unidades
Caja	: --- x --- x --- mm	: --- Kg.	: 3 unidades
Caja Master	: -- x -- x -- mm	: -- Kg.	: 50 unidades

Medidas (Ancho x Alto x Prof.) y pesos aproximados

ESPECIFICACIONES

- Mini impresora Térmica portátil.
- Resolución 203dpi.
- Conexión Bt. / PC.
- Rollos de papel: Max 56*30mm
- Ideal para impresión de etiquetas, fotografías en blanco y negro, notas, etc.
- Velocidad de impresión: max. 15mm/s
- Batería incorporada.
- Tiempo de carga: Alrededor de 2 horas, 5V / 2A.
- Interfaz de carga USB.
- Peso 160g.
- Incluye un rollo de papel.

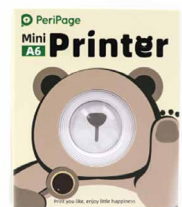

IMAGENES





ESPECIFICACIONES ▾

- Impresora térmica.
- Modelo XP-A160H.
- Uso: Boletas, facturas, guías y cualquier documento.
- Velocidad de impresión en negro: 160mm/seg.
- Tamaño de carácter: 576 puntos.
- Resolución máxima: 203DPI.
- Método de impresión: Térmica directa de línea.



Código N° Interno : DBG1296
 Descripción : IMPRESORA TÉRMICA 80MM
 Categoría : HOGAR
 Códigos de Barra : 4710007754580

IMAGENES ▾



DIMENSIONES ▾

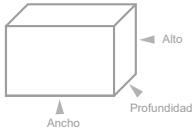

	Medidas	Peso	Cantidad
Producto	: -- x -- x -- mm	: --- Kg.	: -- unidades
Caja	: 290 x 180 x 170 mm	: 1.553 Kg.	: --- unidades
Caja Master	: -- x -- x -- mm	: -- Kg.	: 12 unidades

Medidas (Ancho x Alto x Prof.) y pesos aproximados



ESPECIFICACIONES ▾

- Impresora térmica.
- Con función BT.
- Compatible con Android, iOS, Windows.
- Imprime datos de forma inalámbrica.
- Silenciosa y rápida.
- Velocidad de impresión hasta 80 mm /s.
- Batería recargable.
- Portátil.
- Fácil de usar.
- Incluye Rollor.



Código N° Interno : DBG1184
 Descripción : IMPRESORA TERMICA INALABRICA BT CON ROLLOS
 Categoría : COMPUTACION
 Códigos de Barra : 4710007753026

IMAGENES ▾



DIMENSIONES ▾

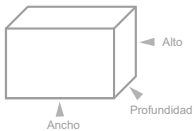

	Medidas	Peso	Cantidad
Producto	: -- x -- x -- mm	: --- Kg.	: -- unidades
Caja	: 170 x 60 x 120 mm	: 0.357 Kg.	: 3 unidades
Caja Master	: -- x -- x -- mm	: -- Kg.	: 45 unidades

Medidas (Ancho x Alto x Prof.) y pesos aproximados

DBLUE®



5 gramos

ESPECIFICACIONES ▾

- Pasta térmica disipadora de calor.
- Alta conductividad térmica.
- Incrementa la transferencia termica entre el CPU y el disipador.
- Dispensador de jeringa con tapa.
- 5 gramos.
- Fácil aplicación.



IMAGENES ▾

Código N° Interno : DBPAST05
 Descripción : PASTA TÉRMICA DISIPADORA DE CALOR CPU Y GPU. 5 GRAMOS
 Categoría : COMPUTACION
 Códigos de Barra : 4710007754139

DIMENSIONES ▾

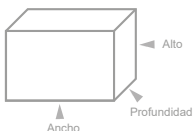

	Medidas	Peso	Cantidad
Producto	: -- x -- x -- mm	: 0.000 Kg.	: -- unidades
Caja	: 30 x 120 x 20 mm	: 0.020Kg.	: 500unidades
Caja Master	: -- x -- x -- mm	: -- Kg.	: 500 unidades

Medidas (Ancho x Alto x Prof.) y pesos aproximados

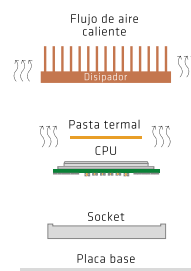

DBLUE®



25 GRAMOS

FACIL APLICACIÓN

Código N° Interno : DBPAST25
 Descripción : PASTA TÉRMICA DISIPADORA DE CALOR CPU Y GPU. 25 GRAMOS
 Categoría : COMPUTACION
 Códigos de Barra : 4710007754146

DIMENSIONES

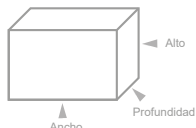

	Medidas	Peso	Cantidad
Producto	: -- x -- x -- mm	: 0.000 Kg.	: -- unidades
Caja	: 40 x 710 X x 30 mm	: 0.051Kg.	: 300 unidades
Caja Master	: -- x -- x -- mm	: -- Kg.	: 300 unidades

Medidas (Ancho x Alto x Prof.) y pesos aproximados

ESPECIFICACIONES

- Pasta térmica disipadora de calor.
- Alta conductividad térmica.
- Incrementa la transferencia termica entre el CPU y el disipador.
- Dispensador de jeringa con tapa.
- 25 gramos.
- Fácil aplicación.



IMAGENES

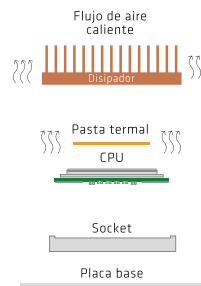

TECNOLAB®



Código N° Interno : TL192
 Descripción : GAS SPRAY LIMPIEZA ELECTRONICA
 Categoría : COMPUTACION
 Códigos de Barra : 4740007702335

DIMENSIONES

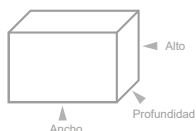

	Medidas	Peso	Cantidad
Producto	: -- x -- x -- mm	: -- Kg.	: - unidades
Caja	: -- x -- x -- mm	: -- Kg.	: - unidades
Caja Master	: -- x -- x -- mm	: -- Kg.	: - unidades

Medidas (Ancho x Alto x Prof.) y pesos aproximados

ESPECIFICACIONES

- Gas spray ecológico.
- Limpieza de dispositivos electrónicos.
- Elimina el polvo.
- Elimina la suciedad no adherida.
- Incluye tubo prolongador.
- **Precaución, manejar con cuidado, evite caídas, riesgo de explosión.**



IMAGENES



ESPECIFICACIONES



Código N° Interno : DBG1180
 Descripción : VENTILADOR ENFRIADOR DE CPU 6 TUBOS DISIPADORES DE 3 PIN
 Categoría : COMPUTACION
 Códigos de Barra : 4710007752982

DIMENSIONES

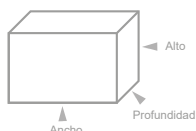

	Medidas	Peso	Cantidad
Producto	: -- x -- x -- mm	: --- Kg.	: -- unidades
Caja	: 150 x 190 x 130 mm	: 0.704 Kg.	: -- unidades
Caja Master	: -- x -- x -- mm	: -- Kg.	: 32 unidades

Medidas (Ancho x Alto x Prof.) y pesos aproximados

- Ventilador enfriador de CPU.
- CPU Compatible: Intel - AMD
- Para AMD Socket: AM4 / AM2+ / AM3 / AM3+ / FM1 / FM2 +AMD.
- Para Intel Socket: LGA1200 / 775 / 1150/ 1151 / 1155/ 1156/1356/ 1366 / 2011 / 2011 -V3.
- Velocidad de ventiladores: 800-1500RPM.
- Vida útil : 50.000 hrs.
- Tipo de RGB: Arco iris RGB (no ajustable manualmente).



IMAGENES





ESPECIFICACIONES ▾

- Ventilador enfriador de CPU 4 pin.
- CPU Compatible: Intel - AMD
- Para AMD Socket: AM4 / AM2 / AM2+ / AM3 / AM3+ / FM1 / FM2 +AMD.
- Para Intel Socket: LGA1200 / 775 / 1150/ 1151 / 1155/ 1156/1356/ 1366 / 2011 / 2011 -V3.
- Velocidad de ventiladores: 800-1500RPM.
- Vida útil : 50.000 hrs.
- Tipo de RGB: Arco iris RGB (no ajustable manualmente).



Código N° Interno : DBG1181
 Descripción : VENTILADOR ENFRIADOR DE CPU 6 TUBOS DISIPADORES DE 4 PIN
 Categoría : COMPUTACIÓN
 Códigos de Barra : 4710007752999

IMAGENES ▾



DIMENSIONES ▾

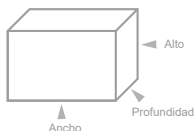

	Medidas	Peso	Cantidad
Producto	: -- x -- x -- mm	: --- Kg.	: -- unidades
Caja	: 150 x 190 x 130 mm	: 0.704 Kg.	: -- unidades
Caja Master	: -- x -- x -- mm	: -- Kg.	: 23 unidades

Medidas (Ancho x Alto x Prof.) y pesos aproximados



ESPECIFICACIONES ▾

- Disipador CPU.
- Doble ventilador.
- Base de cobre INTEL / AMD.
- Ventilador led PWM 120mm / 4 pines.
- Rodamiento hidraulico.
- Tamaño ventilador: 120 x 120 x 25 cm.
- Ruido: 20.55-37.2dBA (MAX)
- Velocidad del ventilador: 700-1800RPM (±10%)
- Compatible con la cpu:
- Para Intel LGA 775/1156/1155/1151/1150
- Para AMD/AM4/AM3+/AM3/AM2+/AM2/FM2+/FM2/FM1



Código N° Interno : DBG1179
 Descripción : DISIPADOR CPU RGB DOBLE VENTILADOR BASE DE COBRE INTEL/AMD
 Categoría : COMPUTACIÓN
 Códigos de Barra : 710007752975

IMAGENES ▾

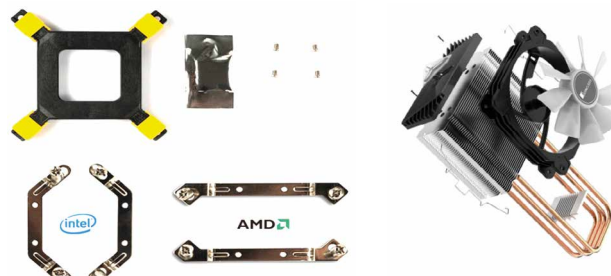

DIMENSIONES ▾

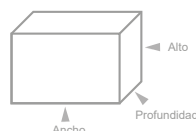

	Medidas	Peso	Cantidad
Producto	: -- x -- x -- mm	: --- Kg.	: -- unidades
Caja	: 140 x 175 x 120 mm	: 0.732 Kg.	: -- unidades
Caja Master	: -- x -- x -- mm	: -- Kg.	: 24 unidades

Medidas (Ancho x Alto x Prof.) y pesos aproximados



ESPECIFICACIONES ▾

- Fuente de poder para electrodomésticos.
- Carcasa de hierro.
- Input: AC 110-220V.
- Output: DC 12V / 5A.
- Gran fuente de alimentación conmutada para electrodomésticos.
- Protecciones: Cortocircuito, sobrecarga, sobretensión y sobretemperatura.



Código N° Interno : DBG256
 Descripción : FUENTE DE PODER O ALIMENTACIÓN (5A)
 Categoría : COMPUTACIÓN
 Códigos de Barra : 4710007737095

IMÁGENES ▾



DIMENSIONES ▾

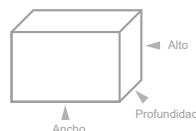

	Medidas	Peso	Cantidad
Producto	: 80 x 35 x 110 mm	: 0.194 Kg.	: - unidades
Caja	: 85 x 40 x 1150 mm	: 0.212 Kg.	: - unidades
Caja Master	: --- x --- x -- mm	: -- Kg.	: 50 unidades

Medidas (Ancho x Alto x Prof.) y pesos aproximados

ESPECIFICACIONES ▾



- Fuente de poder para electrodomésticos.
- Carcasa de hierro.
- Input: AC 100-240V / 47-63Hz.
- Output: DC 12V / 10A.
- Gran fuente de alimentación conmutada para electrodomésticos.
- Protecciones: Cortocircuito, sobrecarga, sobretensión y sobretemperatura.



IMÁGENES ▾

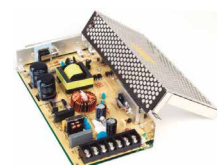

Código N° Interno : DBG257
 Descripción : FUENTE DE PODER O ALIMENTACIÓN (12A)
 Categoría : COMPUTACIÓN
 Códigos de Barra : 4710007737101

DIMENSIONES ▾

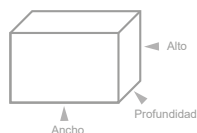

	Medidas	Peso	Cantidad
Producto	: 95 x 42 x 160 mm	: 0,358 Kg.	: - unidades
Caja	: 100 x 45 x 165 mm	: 0,388 Kg.	: - unidades
Caja Master	: --- x --- x -- mm	: -- Kg.	: 50 unidades

Medidas (Ancho x Alto x Prof.) y pesos aproximados

ESPECIFICACIONES ▾



- Mini ventilador con reloj led.
- Conexión USB.
- Visualización de la temperatura y el tiempo.
- Soporte ajustable con 360 grados de rotación.
- De uso fácil y alta calidad.
- Marco metálico y estable.
- Producto de larga duración.
- Resistente a la oxidación.
- Ideal para tener en el escritorio.



IMAGENES ▾



Código N° Interno : DBG525
 Descripción : MINI VENTILADOR CON RELOJ LED
 Categoría : COMPUTACIÓN
 Código de Barra : 4710007742167

DIMENSIONES ▾

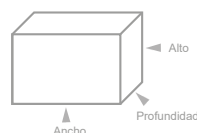

	Medidas	Peso	Cantidad
Producto	: 000 x 000 x 000 mm	: 000 Kg.	: 50 unidades
Caja	: 000 x 000 x 000 mm	: 000 Kg.	: -- unidades
Caja Master	: - x - x - mm	: -- Kg.	: 30 unidades

Medidas (Ancho x Alto x Prof.) y pesos aproximados

RX0054 FUENTE DE PODER GAMER PRO

COD: 4750007700842



Especificaciones:

- Fuente de poder silenciosa 120 cm.
- Luz verde.
- Rodamiento hidráulico.
- Protección contra sobretensión, sobrecarga y cortocircuito.
- Entrada 220V 500W.



^ Packing



 1 FAN DE 120 CM
SILENCIOSO

 LUZ LED
COLOR VERDE

 500 WATTS

^ Opciones

Dimensiones

	Medidas	Peso	Unidades
Producto	--- x --- x --- mm	--- Kg.	x Unidades
Caja	--- x --- x --- mm	--- Kg.	--- Unidades
Caja Master	--- x --- x --- mm	--- Kg.	10 Unidades

Ancho x Alto x Profundidad / Peso Aproximado.



USB ZOOM 500X

Código N° Interno : TL004
 Descripción : MICROSCOPIO USB ZOOM 500X
 Categoría : COMPUTACIÓN
 Códigos de Barra : 4740007700096

DIMENSIONES

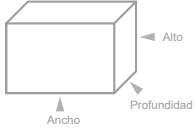

	Medidas	Peso	Cantidad
Producto	: - x - x - mm	: - Kg.	: - unidades
Caja	: - x - x - mm	: - Kg.	: - unidades
Caja Master	: - x - x - mm	: - Kg.	: 50 unidades

Medidas (Ancho x Alto x Prof.) y pesos aproximados

ESPECIFICACIONES

- Sensor de imagen: CMOS 0,3 mega píxeles (2M interpolados).
- Ampliación: 0X-50-500X | Alimentación: USB (DC 5 V).
- Resolución de captura de imagen hasta 1600x1200.
- Resolución de captura de video hasta 1600x1200.
- Formato de foto: JPEG, BMP | Formato de video: AVI.
- Gama de foco: Foco manual de 8mm.
- Velocidad de fotogramas: Max 30f/s bajo 600 Lux brillo.
- Fuente de luz: 8 Leds (ajustable con la rueda de control).
- Interfaz del ordenador: USB 2.0, USB 1.1
- Sistema de operación: Xp - Vsta - 7 - 8 - 8.1 - 10.



IMAGENES

Usos frecuentes:

Inspección industrial, inspección de componentes electrónicos y eléctricos, investigación escolar y de laboratorio, análisis médico, examen de disección de muestras biológicas, examen de piel, inspección textil, inspección de joyas, inspección de pintura, inspección de colecciones (sellos, monedas, y notas de papel), lectura

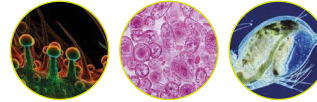

USB ZOOM 1000X

Código N° Interno : TL005
 Descripción : MICROSCOPIO USB ZOOM1000X
 Categoría : COMPUTACIÓN
 Códigos de Barra : 4740007700102

DIMENSIONES

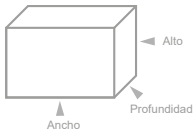

	Medidas	Peso	Cantidad
Producto	: - x - x - mm	: - Kg.	: - unidades
Caja	: - x - x - mm	: - Kg.	: - unidades
Caja Master	: - x - x - mm	: - Kg.	: 50 unidades

Medidas (Ancho x Alto x Prof.) y pesos aproximados

ESPECIFICACIONES

- Sensor de imagen: CMOS 0,3 mega píxeles (2M interpolados).
- Ampliación: 0X-1000X | Alimentación: USB (DC 5 V).
- Resolución de captura de imagen hasta 1600x1200.
- Resolución de captura de video hasta 1600x1200.
- Formato de foto: JPEG, BMP | Formato de video: AVI.
- Gama de foco: Foco manual de 8mm.
- Velocidad de fotogramas: Max 30f/s bajo 600 Lux brillo.
- Fuente de luz: 8 Leds (ajustable con la rueda de control).
- Interfaz del ordenador: USB 2.0, USB 1.1.
- Sistema de operación: Xp - Vsta - 7 - 8 - 8.1 - 10.



IMAGENES

Usos frecuentes:

Inspección industrial, inspección de componentes electrónicos y eléctricos, investigación escolar y de laboratorio, análisis médico, examen de disección de muestras biológicas, examen de piel, inspección textil, inspección de joyas, inspección de pintura, inspección de colecciones (sellos, monedas, y notas de papel), lectura de ayuda.

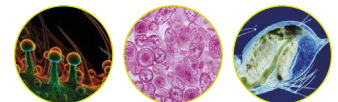



Código N° Interno : DBG985
 Descripción : CÁMARA DIGITAL WEB CAM 7200P
 Categoría : COMPUTACIÓN
 Código : 4710007749890

DIMENSIONES

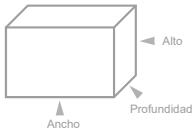

	Medidas	Peso	Cantidad
Producto	: -- x -- x -- mm	: -- Kg.	: - unidades
Caja	: 135 x 93 x 55 mm	: 0,2 Kg.	: - unidades
Caja Master	: --- x --- x -- mm	: -- Kg.	: 100 unidades

Medidas (Ancho x Alto x Prof.) y pesos aproximados

ESPECIFICACIONES

- Cámara web 720P
- Clip giratorio con cable de alimentación USB
- Micrófono digital con reducción de ruido omnidireccional
- Resolución: 1280* 720
- Alta definición: 1 millón de píxeles.



PACKING



Código N° Interno : TL183
 Descripción : WEBCAM 1080 PIXELES
 Categoría : COMPUTACIÓN
 Códigos de Barra : 4740007702243

DIMENSIONES

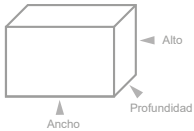

	Medidas	Peso	Cantidad
Producto	: xxx - xxx - xxx mm	: 0.000 Kg.	: - unidades
Caja	: 111 x 66 x 85 mm	: 0.106 Kg.	: - unidades
Caja Master	: -- x -- x -- mm	: -- Kg.	: 100 unidades

Medidas (Ancho x Alto x Prof.) y pesos aproximados

ESPECIFICACIONES

- Full HD 1080p (1920 x 1080).
- Full HD 1080p. Video grabación.
- Micrófono integrado.
- Plug & play: USB 2.0 de alta velocidad.
- Clip universal para instalar en monitores o laptop.



IMÁGENES



Código N° Interno : TL078
 Descripción : WEB CAM FULL HD 1080P CON MICROFONO
 Categoría : COMPUTACIÓN
 Código de barra : 4740007701017

DIMENSIONES

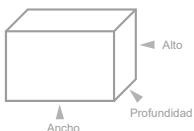

	Medidas	Peso	Cantidad
Producto	: -- x -- x -- mm	: 0.098 Kg.	: - unidades
Caja	: 85 x 11 x 65 mm	: 0.122 Kg.	: --unidades
Caja Master	: -- x -- x -- mm	: -- Kg.	: 100 unidades

Medidas (Ancho x Alto x Prof.) y pesos aproximados

ESPECIFICACIONES

- Web cam.
- Tipo: Webcam Full HD 1080p.
- Max. Resolución: 1920 x 1080.
- Micrófono incluido.
- Enfoque automático.
- Sensor: crmos.
- óptima calidad de imagen.
- Cámara pequeña, fácil de conectar a una computadora lo que lo que facilita capturar imágenes y transmitir las a través de internet, ya sea a una página web u otras computadoras de forma privada.
- USB Full HD 1080P.



IMÁGENES





Código N° Interno : TL114
 Descripción : WEBCAM ROTATING CON MICROFONO
 Categoría : COMPUTACIÓN
 Códigos de Barra : 4740007701468

DIMENSIONES

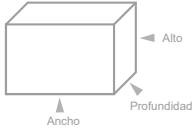

	Medidas	Peso	Cantidad
Producto	: --- x --- x --- mm	: 0.000 Kg.	: - unidades
Caja	: -- x -- x -- mm	: 0.000 Kg.	: - unidades
Caja Master	: -- x -- x -- mm	: -- Kg.	: 125 unidades

Medidas (Ancho x Alto x Prof.) y pesos aproximados

ESPECIFICACIONES

- Full HD 1080p (1920 x 1080).
- Grabación de video Full HD 1080p 30 fps.
- Microfóno integrado.
- Corrección automática de luz.
- Plug & play: USB 2.0 de alta velocidad
- Clip universal para instalar en monitores o laptop.
- Formato de grabación: AVI



IMAGENES



Código N° Interno : TL115
 Descripción : WEBCAM AUTOFOCUS
 Categoría : COMPUTACIÓN
 Códigos de Barra : 4740007701475

DIMENSIONES

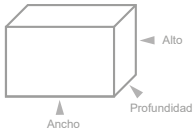

	Medidas	Peso	Cantidad
Producto	: xxx - xxx - xxx mm	: 0.000 Kg.	: - unidades
Caja	: 114 x 65 x 65 mm	: 0.161 Kg.	: - unidades
Caja Master	: -- x -- x -- mm	: -- Kg.	: 120 unidades

Medidas (Ancho x Alto x Prof.) y pesos aproximados

ESPECIFICACIONES

- Resolución: 2560 x 2048.
- 4K / 30fps.
- Microfóno integrado.
- Plug & play: USB 2.0 de alta velocidad.
- Clip universal para instalar en monitores o laptop.
- Angulo: 120°.
- Corrección de luz.
- Frecuencia: 50Hz.



IMAGENES



ESPECIFICACIONES

- WEB CAM HD 720P.
- Fácil de usar: Simplemente conéctelo al puerto USB.
- Conector 3.5mm.
- Compatibilidad universal.
- Convenientemente utilizado en cualquier lugar.
- Cable USB largo incorporado plug-and-play con cualquier PC.
- Imagen dinámica E-mail.
- Balance de blancos automático.
- Compensación automática del color.



Código N° Interno : DBG983
 Descripción : CÁMARA WEB MINI PACKING
 Categoría : COMPUTACIÓN
 Código : 4710007749876

DIMENSIONES

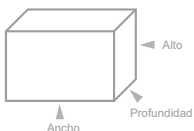

	Medidas	Peso	Cantidad
Producto	: -- x -- x -- mm	: -- Kg.	: - unidades
Caja	: 85 x 110 x 65 mm	: 0,9 Kg.	: - unidades
Caja Master	: --- x --- x -- mm	: -- Kg.	: 100 unidades

Medidas (Ancho x Alto x Prof.) y pesos aproximados

IMAGENES





Código N° Interno : DBG982
 Descripción : CÁMARA WEB MINI PACKING
 Categoría : COMPUTACIÓN
 Código : 4710007749869

DIMENSIONES ▾

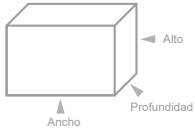

	Medidas	Peso	Cantidad
Producto	: -- x -- x -- mm	: -- Kg.	: - unidades
Caja	: 85 x 110 x 65 mm	: 0,9 Kg.	: - unidades
Caja Master	: --- x --- x -- mm	: -- Kg.	: 100 unidades

Medidas (Ancho x Alto x Prof.) y pesos aproximados

ESPECIFICACIONES ▾

- WEB CAM HD 720P.
- Fácil de usar: Simplemente conéctelo al puerto USB.
- Conector 3.5mm.
- Compatibilidad universal.
- Convenientemente utilizado en cualquier lugar.
- Cable USB largo incorporado plug-and-play con cualquier PC.
- Imagen dinámica E-mail.
- Balance de blancos automático.
- Compensación automática del color.



IMAGENES ▾



Código N° Interno : DBG984
 Descripción : CÁMARA DIGITAL WEBCAM MINI PACKING
 Categoría : COMPUTACIÓN
 Código : 4710007749883

DIMENSIONES ▾

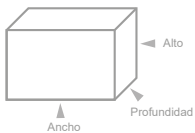

	Medidas	Peso	Cantidad
Producto	: -- x -- x -- mm	: -- Kg.	: - unidades
Caja	: 85 x 110 x 65 mm	: 0,9 Kg.	: - unidades
Caja Master	: --- x --- x -- mm	: -- Kg.	: 100 unidades

Medidas (Ancho x Alto x Prof.) y pesos aproximados

ESPECIFICACIONES ▾

- WEB CAM HD 720P.
- Fácil de usar: Simplemente conéctelo al puerto USB.
- Conector 3.5mm.
- Compatibilidad universal.
- Convenientemente utilizado en cualquier lugar.
- Cable USB largo incorporado plug-and-play con cualquier PC.
- Imagen dinámica E-mail.
- Balance de blancos automático.
- Compensación automática del color.



IMAGENES ▾



D3LUE®



Batería Móvil



DBLUE®

Código N° Interno : DBPR010
 Descripción : BATERÍA MÓVIL PORTÁTIL 2800 mAh
 Categoría : BATERÍA MÓVIL
 Código de Barra : 4710007721544 (G) - 4710007733036 (BL) - 4710007721551 (W) - 4710007721568 (O)

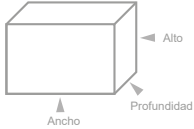
DIMENSIONES

	Medidas	Peso	Cantidad
Producto	: -- x -- x -- mm	: ---Kg.	: -- unidades
Caja	: -- x -- x -- mm	: ---Kg.	: -- unidades
Caja Master	: -- x -- x -- mm	: -- Kg.	: 60 unidades

Medidas (Ancho x Alto x Prof.) y pesos aproximados

ESPECIFICACIONES

- Batería móvil portátil.
- 2800 mAh.
- Incluye argolla tipo llavero.
- Entrada: DC 5V-1A (max).
- Salida: DC 5V-1A (max).
- Disponible para todos los tipos de productos electrónicos que se puedan cargar con USB, como celulares, tablets, consolas portátiles. Incluye cable de carga.
- 4 colores diferentes.

**IMAGENES****DBLUE®**

Código N° Interno : DBPR015
 Descripción : BATERÍA MÓVIL PORTÁTIL 5600 mAh
 Categoría : BATERÍA MÓVIL
 Código de Barra : 4710007722312 (Gi - 4710007722305 (BL)

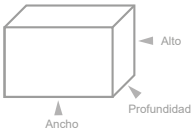
DIMENSIONES

	Medidas	Peso	Cantidad
Producto	: 72 x 145 x 12 mm	: 0,121 Kg.	: 1 unidades
Caja	: 140 x 195 x 25 mm	: 0,160 Kg.	: 1 unidades
Caja Master	: --- x --- x -- mm	: -- Kg.	: -- unidades

Medidas (Ancho x Alto x Prof.) y pesos aproximados

ESPECIFICACIONES

- Carga diversos dispositivos como celulares, tablets, y cámaras digitales.
- 5600 mAh, capacidad de batería.
- Panel solar 5V. 200mAh.
- Entrada DC 5V / 1A.
- Salida DC 5V / 1A *2.
- Temperatura de funcionamiento -10°C / 45°C.

**IMAGENES****DBLUE®**

Código N° Interno : DBPR017
 Descripción : BATERÍA MÓVIL PORTÁTIL 8800 mAh
 Categoría : BATERÍA MÓVIL
 Código de Barra : 4710007723289

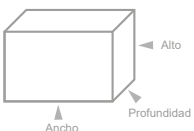
DIMENSIONES

	Medidas	Peso	Cantidad
Producto	: --- x --- x --- mm	: --- Kg.	: 1 unidades
Caja	: --- x --- x --- mm	: --- Kg.	: 1 unidades
Caja Master	: --- x --- x -- mm	: -- Kg.	: -- unidades

Medidas (Ancho x Alto x Prof.) y pesos aproximados

ESPECIFICACIONES

- Batería móvil portátil.
- 8800 mAh.
- Carga diversos dispositivos como celulares, tablets, y cámaras digitales..
- Entrada DC 5V / 1A.
- Salida doble usb DC 5.0V - 1A +2.1A (máx).
- Temperatura de funcionamiento -10°C / 45°C.

**IMAGENES**

DBLUE®**15000mAh**

Linterna



3 puertos USB

Código N° Interno : DBPR026
 Descripción : BATERÍA MÓVIL PORTÁTIL 15000mAh
 Categoría : BATERÍA MÓVIL
 Códigos de Barra : 4710007734186 (W) / 4710007734179 (BK)

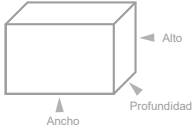
DIMENSIONES

	Medidas	Peso	Cantidad
Producto	: -- x -- x -- mm	: -- Kg.	: -- unidades
Caja	: -- x -- x -- mm	: -- Kg.	: -- unidades
Caja Master	: -- x -- x -- mm	: -- Kg.	: -- unidades

Medidas (Ancho x Alto x Prof.) y pesos aproximados

ESPECIFICACIONES

- Cargador Portátil 15000 mAh.
- Linterna.
- 3 puertos USB.
- Carga Smartphones, Mp3, Mp4 y otros.
- Recargable.
- De carga rápida.
- Incluye cable USB a Micro USB para cargar tu Power Bank.
- Input: 5V/1A (max).
- Output 1: 5V/1A (max). Output 2: 5V/2A (max).

**IMAGENES**

DBPR026W (White)



DBPR026BK (Black)

DBLUE®**15000mAh**

Linterna



2 puertos USB

Código N° Interno : DBPR027
 Descripción : BATERÍA MÓVIL PORTÁTIL 15000mAh
 Categoría : BATERÍA MÓVIL
 Códigos de Barra : 4710007734193 (BK) / 4710007734209 (BL)

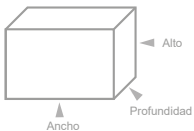
DIMENSIONES

	Medidas	Peso	Cantidad
Producto	: -- x -- x -- mm	: -- Kg.	: -- unidades
Caja	: -- x -- x -- mm	: -- Kg.	: -- unidades
Caja Master	: -- x -- x -- mm	: -- Kg.	: -- unidades

Medidas (Ancho x Alto x Prof.) y pesos aproximados

ESPECIFICACIONES

- Cargador Portátil 15000 mAh.
- Linterna. (3 led)
- 2 puertos USB.
- Carga Smartphones, Mp3, Mp4 y otros.
- Recargable.
- De carga rápida.
- Incluye cable USB a Micro Usb para cargar tu Power Bank.
- Input : 5V/1A (max).
- Output 1: 5V/1A (max). Output 2: 5V/2A (max).

**IMAGENES**

DBPR027BL (Blue)



DBPR027BK (Black)

DBLUE®**15000mAh**

Linterna



Panel Solar



3 puertos USB

Código N° Interno : DBPR028
 Descripción : BATERÍA MÓVIL PORTÁTIL 15000mAh
 Categoría : BATERÍA MÓVIL
 Códigos de Barra : 4710007734216 (Orange)

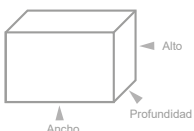
DIMENSIONES

	Medidas	Peso	Cantidad
Producto	: -- x -- x -- mm	: -- Kg.	: -- unidades
Caja	: -- x -- x -- mm	: -- Kg.	: -- unidades
Caja Master	: -- x -- x -- mm	: -- Kg.	: -- unidades

Medidas (Ancho x Alto x Prof.) y pesos aproximados

ESPECIFICACIONES

- Cargador Portátil 15000 mAh.
- Linterna.
- 3 puertos USB.
- Panel solar.
- Carga Smartphones, Mp3, Mp4 y otros.
- Recargable.
- De carga rápida.
- Incluye cable USB a Micro Usb para cargar tu Power Bank.
- Input: 5V/1A (max).
- Output 1: 5V/1A (max). Output 2: 5V/2A (max).

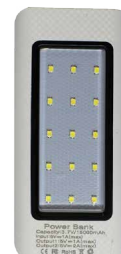
**IMAGENES**

DBLUE®

Linterna



2 puertos USB

12000mAh

Código N° Interno : DBPR032P
 Descripción : BATERÍA MÓVIL PORTÁTIL 12000mAh
 Categoría : BATERÍA MÓVIL
 Códigos de Barra : 4710007734377 (Pink)

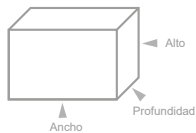
DIMENSIONES

	Medidas	Peso	Cantidad
Producto	: -- x -- x -- mm	: -- Kg.	: -- unidades
Caja	: -- x -- x -- mm	: -- Kg.	: -- unidades
Caja Master	: -- x -- x -- mm	: -- Kg.	: -- unidades

Medidas (Ancho x Alto x Prof.) y pesos aproximados

ESPECIFICACIONES

- Cargador portátil.
- 12000 mAh.
- Para Smartphones, Mp3 y Mp4.
- De carga rápida.
- Linterna.
- 2 puertos USB.
- Recargable.
- Input: DC 5V/1A.
- Output DC 5V/1A. DC 5V/2A.
- Incluye cable USB de carga.

**IMAGENES****DBLUE®**

Linterna



Pantalla



3 puertos USB

15000mAh

Código N° Interno : DBPR033
 Descripción : BATERÍA MÓVIL PORTÁTIL 15000mAh
 Categoría : BATERÍA MÓVIL
 Códigos de Barra : 4710007734391 (White)

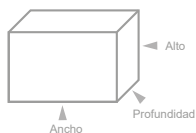
DIMENSIONES

	Medidas	Peso	Cantidad
Producto	: -- x -- x -- mm	: -- Kg.	: -- unidades
Caja	: -- x -- x -- mm	: -- Kg.	: -- unidades
Caja Master	: -- x -- x -- mm	: -- Kg.	: -- unidades

Medidas (Ancho x Alto x Prof.) y pesos aproximados

ESPECIFICACIONES

- Cargador Portátil 15000 mAh.
- Carga Smartphones, Mp3 y Mp4.
- De carga rápida.
- 3 Puertos USB.
- Recargable.
- Linterna.
- Pantalla.
- Incluye cable USB a Micro Usb para cargar tu Power Bank.
- Input: DC 5V/1A. Output: DC 5V/2A.

**IMAGENES****DBLUE®**

Linterna



Pantalla



Panel Solar



2 puertos USB

15000mAh

Código N° Interno : DBPR035
 Descripción : BATERÍA MÓVIL PORTÁTIL 15000mAh
 Categoría : BATERÍA MÓVIL
 Códigos de Barra : 4710007734438 (Red)

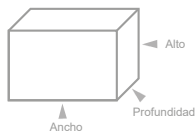
DIMENSIONES

	Medidas	Peso	Cantidad
Producto	: -- x -- x -- mm	: -- Kg.	: -- unidades
Caja	: -- x -- x -- mm	: -- Kg.	: -- unidades
Caja Master	: -- x -- x -- mm	: -- Kg.	: -- unidades

Medidas (Ancho x Alto x Prof.) y pesos aproximados

ESPECIFICACIONES

- Cargador portátil 15000 mAh.
- Para Smartphones, Mp3 y Mp4.
- De carga rápida.
- Linterna.
- Pantalla.
- Panel solar.
- 2 puertos USB.
- Brújula.
- Recargable.
- Incluye cable USB de carga.
- Input: DC 5V/1A. Output: DC 5V/1A. Output: DC 5V/2A.

**IMAGENES****VOLVER**



- Batería portátil.
- Luz indicador de poder.
- Entrada Micro USB: DC 5V - 2.1A
- Entrada Tipo C: DC 5V - 2.1A
- Salida USB1: DC 5V - 2.1A
- Salida USB2: DC 5V - 2.1A
- Capacidad de la batería: 20000mAh 3.7V / 74Wh.
- Dispositivo rápido y seguro.
- Fácil modo de carga.
- 2 entrada y 2 salidas.
- Salida dual USB, cargador para múltiples dispositivos.
- Tiempo de carga: Alrededor de 6.5 horas (use el adaptador 2.1A).
- Con múltiple sistema de protección incluido.
- Incluye cable de carga.



AGOTADO
PRODUCTO TEMPORALMENTE SIN STOCK

Código N° Interno : TL107
 Descripción : POWER BANK 20000 mAh
 Categoría : BATERÍA PORTÁTIL
 Código de barra : 474000701383 (W) - 4740007701390 (BK)



TL107W



TL107BK

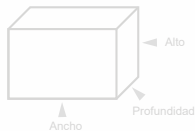

	Medidas	Peso	Cantidad
Producto	: - x - - mm	: - Kg.	: - unidades
Caja	: - x - - mm	: - Kg.	: - unidades
Caja Master	: - x - - mm	: - Kg.	: 28 unidades

Medidas (Ancho x Alto x Prof.) y pesos aproximados



- Luz indicador de poder.
- Entrada Micro USB: DC 5V - 2.1A
- Entrada Tipo C: DC 5V - 2.1A
- Salida USB1: DC 5V - 2.1A
- Salida USB2: DC 5V - 2.1A
- Capacidad de la Batería: 20000mAh 3.7V / 74Wh.
- Dispositivo rápido y seguro.
- Fácil modo de carga.
- 2 entrada y 2 salidas.
- Salida dual USB, cargador para múltiples dispositivos.
- Tiempo de carga: Alrededor de 6.5 horas (use el adaptador 2.1A).
- Con múltiple sistema de protección incluido.
- Incluye cable de carga.



Código N° Interno : TL108
 Descripción : POWER BANK 20000 mAh
 Categoría : BATERÍA PORTÁTIL
 Código de barra : 4740007701406 (W) - 4740007701390 (BK)



TL108W



TL108BK

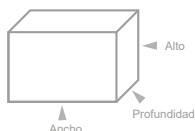

	Medidas	Peso	Cantidad
Producto	: - x - - mm	: - Kg.	: - unidades
Caja	: - x - - mm	: - Kg.	: - unidades
Caja Master	: - x - - mm	: - Kg.	: 28 unidades

Medidas (Ancho x Alto x Prof.) y pesos aproximados



- Batería móvil 20.000mAh.
- Entrada Micro USB/Tipo C. DC 5V- 2A/9V-2A
- Salida USB: 5V - 3A.
- Salida tipo C DC 5V- 2A/9V-2A
- Capacidad de la batería: 20.000mAh.
- Tiempo de carga: 6.5 hrs aprox.



TL182W



TL182BK

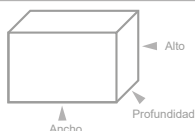

	Medidas	Peso	Cantidad
Producto	: - x - - mm	: - Kg.	: - unidades
Caja	: 100 x 190 x 40 mm	: 0.445 Kg.	: 1 : unidades
Caja Master	: - x - - mm	: - Kg.	: 20 unidades

Medidas (Ancho x Alto x Prof.) y pesos aproximados



Código N° Interno : TL179
 Descripción : BATERIA MOVIL 10.000 MAH
 Categoría : BATERIA MOVIL
 Códigos de Barra : 4740007702168

DIMENSIONES

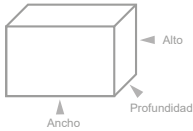

	Medidas	Peso	Cantidad
Producto	: -- x -- x -- mm	: --- Kg.	: - unidades
Caja	: 100 x 190 x 30 mm	: 0.234 Kg.	: 1 unidades
Caja Master	: -- x -- x -- mm	: -- Kg.	: 40 unidades

Medidas (Ancho x Alto x Prof.) y pesos aproximados

ESPECIFICACIONES

- Luz indicador de poder.
- Entrada Micro USB/ Tipo C.
- Salida Dual USB: 5V - 2.1A.
- Capacidad de la batería: 10.000mAh.
- Tiempo de carga: 6.5 hrs aprox.



IMAGENES



TL179G



TL179BK



TL179W



Código N° Interno : TL181
 Descripción : BATERIA MOVIL TURBO 10.000 MAH WHITE
 Categoría : BATERIA MOVIL
 Códigos de Barra : 4740007702212

DIMENSIONES

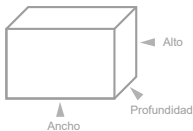

	Medidas	Peso	Cantidad
Producto	: -- x -- x -- mm	: --- Kg.	: - unidades
Caja	: 100 x 190 x 30 mm	: 0.235 Kg.	: 1 unidades
Caja Master	: -- x -- x -- mm	: -- Kg.	: 20 unidades

Medidas (Ancho x Alto x Prof.) y pesos aproximados

ESPECIFICACIONES

- Luz indicador de poder.
- Entrada Micro USB/ Tipo C.
- Salida Dual USB: 5V - 2.1A.
- Capacidad de la batería: 10.000mAh.
- Tiempo de carga: 6.5 hrs aprox.



IMAGENES



TL181BK



TL181W



Código N° Interno : TL180
 Descripción : POWERBANK 2000MAH
 Categoría : BATERIA MOVIL
 Códigos de Barra : 4740007702182(BK), 4740007702199(W)

DIMENSIONES

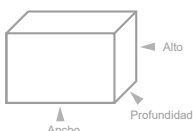

	Medidas	Peso	Cantidad
Producto	: 35 x 75 x 35 mm	: 0.029 Kg.	: - unidades
Caja	: 70 x 135 x 40 mm	: 0.050 Kg.	: - unidades
Caja Master	: -- x -- x -- mm	: -- Kg.	: 120 unidades

Medidas (Ancho x Alto x Prof.) y pesos aproximados

ESPECIFICACIONES

- Power bank.
- 2000Mah.
- Portátil.
- 2 colores.
- Entrada micro usb tipo c.
- Pantalla Display.
- Incluye cable de carga.



IMAGENES



TL180BK



TL180W



Código N° Interno : DLP8006Q
 Descripción : BATERIA PORTATIL 8000 Mah FAST CHARGER PHILIPS
 Categoría : BATERIA PORTATIL
 Códigos de Barra : 6959033841880

DIMENSIONES

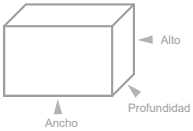

	Medidas	Peso	Cantidad
Producto	: --- x --- x --- mm	: --- Kg.	: 1 unidades
Caja	: --- x --- x --- mm	: --- Kg.	: 1 unidades
Caja Master	: --- x --- x -- mm	: -- Kg.	: 12 unidades

Medidas (Ancho x Alto x Prof.) y pesos aproximados

ESPECIFICACIONES

- Batería portátil 8000 mah.
- Carga rápida 3.0
- Universal USB.
- Carga tus dispositivos móviles de forma rápida y segura.
- Carga 2 dispositivos de forma simultanea.
- Luz indicadora de encendido para confirmar el estado rápidamente.
- Cable micro USB incluido para conectar y cargar.
- El cable micro-USB a USB 2.0 incluido se utiliza con teléfonos móviles, cámaras digitales y otros dispositivos portátiles con una conexión micro-USB.



IMÁGENES



4000mAh

Código N° Interno : DLP5206YL
 Descripción : BATERIA PORTATIL 4000 Mah PHILIPS
 Categoría : BATERIA PORTATIL
 Códigos de Barra : 6951613990407 (WH)- 6951613980101 (RD)

DIMENSIONES

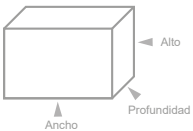

	Medidas	Peso	Cantidad
Producto	: --- x --- x --- mm	: --- Kg.	: 1 unidades
Caja	: --- x --- x --- mm	: --- Kg.	: 1 unidades
Caja Master	: --- x --- x -- mm	: -- Kg.	: 12 unidades

Medidas (Ancho x Alto x Prof.) y pesos aproximados

ESPECIFICACIONES

- Batería portátil 4000mah.
- Pequeña y portátil, es ideal para llevar en el bolsillo.
- Luz indicadora de encendido para confirmar el estado rápidamente.
- Funciona en cualquier parte: ideal si no tienes fuentes de alimentación cerca.
- Cable micro USB incluido para conectar y cargar
- El cable micro-USB a USB 2.0 incluido se utiliza con teléfonos móviles, cámaras digitales y otros dispositivos portátiles con una conexión micro-USB.
- Llévalo contigo, ponlo en tu escritorio o sustituye el que perdiste de manera que siempre puedas conectarlo y cargarlo cuando lo necesites.



IMÁGENES





Cargador de Notebook



DBLUE®

18.5V/3.5A
4.8* 1.7mm

Código N° Interno : DBEKC-103
 Descripción : ADAPTADOR DE NOTEBOOK
 Categoría : CARGADOR DE NOTEBOOK, COMPATIBLE CON HP
 Códigos de Barra : 4710007711675

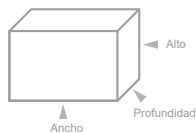
DIMENSIONES

	Medidas	Peso	Cantidad
Producto	: --- x --- x -- mm	: --- Kg.	: - unidades
Caja	: --- x --- x --- mm	: --- Kg.	: - unidades
Caja Master	: -- x -- x -- mm	: --- Kg.	: 50 unidades

Medidas (Ancho x Alto x Prof.) y pesos aproximados

ESPECIFICACIONES

- Entrada de voltage: AC 100V - 240V.
- Salida Voltage: DC 18.5V - 3.5A 65W.
- Cable de poder incluido.
- Protección contra cortocircuito.
- Conector 4.8mm * 1.7mm
- Largo conector 12mm



* Ver compatibilidades en el catálogo del producto.

IMAGENES**DBLUE®**

18.5V/3.5A
7.4* 5.0* 0.6* mm

Código N° Interno : DBEKC-104
 Descripción : ADAPTADOR DE NOTEBOOK
 Categoría : CARGADOR DE NOTEBOOK, COMPATIBLE CON HP
 Códigos de Barra : 4710007711682

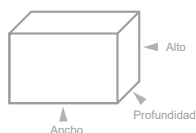
DIMENSIONES

	Medidas	Peso	Cantidad
Producto	: --- x --- x -- mm	: --- Kg.	: - unidades
Caja	: --- x --- x --- mm	: --- Kg.	: - unidades
Caja Master	: -- x -- x -- mm	: --- Kg.	: 50 unidades

Medidas (Ancho x Alto x Prof.) y pesos aproximados

ESPECIFICACIONES

- Entrada de Voltage: AC 100V-240V.
- Salida Voltage DC 18.5V 3.5A 65W
- Cable de poder incluido.
- Portección contra cortocircuito.
- Tamaño conectores:
 Punta de pin central: 7.4mm
 5.0mm
 0.6mm



* Ver compatibilidades en el catálogo del producto.

IMAGENES**DBLUE®**

19V / 3.42A / 65W
5.5* 1.7mm

Código N° Interno : DBEKC-105
 Descripción : ADAPTADOR DE NOTEBOOK
 Categoría : CARGADOR DE NOTEBOOK, COMPATIBLE CON ACER
 Códigos de Barra : 4710007711668

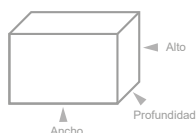
DIMENSIONES

	Medidas	Peso	Cantidad
Producto	: --- x --- x -- mm	: --- Kg.	: - unidades
Caja	: --- x --- x --- mm	: --- Kg.	: - unidades
Caja Master	: -- x -- x -- mm	: --- Kg.	: 50 unidades

Medidas (Ancho x Alto x Prof.) y pesos aproximados

ESPECIFICACIONES

- Entrada de Voltage: AC 100V - 240V.
- Salida Voltage: 19V. 3.42A 65W.
- Cable de poder incluido.
- Diámetro Plug: 5.5mm*1.7mm
- Largo del cable: 110cm.



* Ver compatibilidades en el catálogo del producto.

IMAGENES



19.5V / 3.34A
7.4*5.0*0.6mm



Código N° Interno : DBEKC-106
 Descripción : ADAPTADOR DE NOTEBOOK
 Categoría : CARGADOR DE NOTEBOOK, COMPATIBLE CON DELL
 Códigos de Barra : 4710007711958

DIMENSIONES

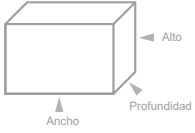

	Medidas	Peso	Cantidad
Producto	: --- x --- x --- mm	: --- Kg.	: - unidades
Caja	: --- x --- x --- mm	: --- Kg.	: - unidades
Caja Master	: -- x -- x -- mm	: --- Kg.	: 50 unidades

Medidas (Ancho x Alto x Prof.) y pesos aproximados

ESPECIFICACIONES

- Entrada de Voltage: AC 100V-240V.
- Salida Voltage DC 19.5V 3.34A 65W
- Cable de poder incluido.
- Protección contra cortocircuito.
- Tamaño conectores:
 Punta de pin central: 7.4mm
 5.0mm
 0.6mm



* Ver compatibilidades en el catálogo del producto.

IMAGENES



20V / 3.25A
5.5*2.5mm



Código N° Interno : DBEKC-107
 Descripción : ADAPTADOR DE NOTEBOOK
 Categoría : CARGADOR DE NOTEBOOK
 Códigos de Barra : 4710007711965

DIMENSIONES

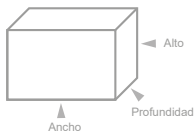

	Medidas	Peso	Cantidad
Producto	: --- x --- x --- mm	: --- Kg.	: - unidades
Caja	: --- x --- x --- mm	: --- Kg.	: - unidades
Caja Master	: -- x -- x -- mm	: --- Kg.	: 50 unidades

Medidas (Ancho x Alto x Prof.) y pesos aproximados

ESPECIFICACIONES

- Entrada de Voltage: AC 100V-240V.
- Salida Voltage DC 19.5V 3.34A 65W
- Cable de poder incluido.
- Protección contra cortocircuito.
- Tamaño conectores:
 Punta de pin central: 7.4mm
 5.0mm
 0.6mm



* Ver compatibilidades en el catálogo del producto.

IMAGENES



Código N° Interno : DBEKC-108
 Descripción : ADAPTADOR DE NOTEBOOK, COMPATIBLE CON PACKARD BELL- ACER - TOSHIBA
 Categoría : CARGADOR DE NOTEBOOK
 Códigos de Barra : 4710007711972

DIMENSIONES

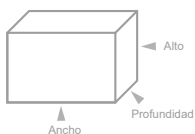

	Medidas	Peso	Cantidad
Producto	: --- x --- x --- mm	: --- Kg.	: - unidades
Caja	: --- x --- x --- mm	: --- Kg.	: - unidades
Caja Master	: -- x -- x -- mm	: --- Kg.	: 50 unidades

Medidas (Ancho x Alto x Prof.) y pesos aproximados

ESPECIFICACIONES

- Entrada de Voltage: AC 100V-240V.
- Salida Voltage DC 19.5V 3.42A 65W
- Cable de poder incluido.
- Protección contra cortocircuito.
- Tamaño conectores:
 Punta de pin central: 5.5mm
 2.5mm



* Ver compatibilidades en el catálogo del producto.

IMAGENES



DBLUE®

19.5V / 4.7A
6.0*4.4*1.4mm

Código N° Interno : DBEKC-109
 Descripción : ADAPTADOR DE NOTEBOOK, COMPATIBLE CON SONY VAIO
 Categoría : CARGADOR DE NOTEBOOK
 Códigos de Barra : 4710007711989

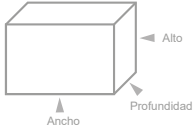
DIMENSIONES

	Medidas	Peso	Cantidad
Producto	: --- x --- x --- mm	: --- Kg.	: - unidades
Caja	: --- x --- x --- mm	: --- Kg.	: - unidades
Caja Master	: --- x --- x --- mm	: --- Kg.	: 50 unidades

Medidas (Ancho x Alto x Prof.) y pesos aproximados

ESPECIFICACIONES

- Entrada de Voltage: AC 100V-240V.
- Salida Voltage DC 19.5V 4.7A 65W
- Cable de poder incluido.
- Protección contra cortocircuito.
- Tamaño conectores:
 Punta de pin central: 6.0mm
 4.4mm
 1.4mm

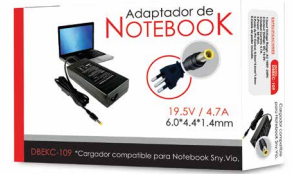

* Ver compatibilidades en el catálogo del producto.

IMAGENES**DBLUE®**

19V / 2.1A
5.5*3.0mm

Código N° Interno : DBEKC-111
 Descripción : ADAPTADOR DE NOTEBOOK, COMPATIBLE CON SAMSUNG
 Categoría : CARGADOR DE NOTEBOOK
 Códigos de Barra : 4710007712009

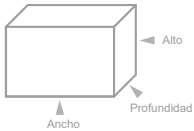
DIMENSIONES

	Medidas	Peso	Cantidad
Producto	: --- x --- x --- mm	: --- Kg.	: - unidades
Caja	: --- x --- x --- mm	: --- Kg.	: - unidades
Caja Master	: --- x --- x --- mm	: --- Kg.	: 50 unidades

Medidas (Ancho x Alto x Prof.) y pesos aproximados

ESPECIFICACIONES

- Entrada de Voltage: AC 100V-240V.
- Salida Voltage DC 19V 2.1A 40W
- Cable de poder incluido.
- Protección contra cortocircuito.
- Tamaño conectores:
 Punta de pin central: 5.5mm
 3.0mm



* Ver compatibilidades en el catálogo del producto.

IMAGENES**DBLUE®**

19.5V / 3.34A
7.4*5.0*0.6mm

Código N° Interno : DBEKC-112
 Descripción : ADAPTADOR DE NOTEBOOK, COMPATIBLE CON DELL
 Categoría : CARGADOR DE NOTEBOOK
 Códigos de Barra : 4710007712351

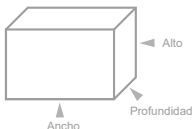
DIMENSIONES

	Medidas	Peso	Cantidad
Producto	: --- x --- x --- mm	: --- Kg.	: - unidades
Caja	: --- x --- x --- mm	: --- Kg.	: - unidades
Caja Master	: --- x --- x --- mm	: --- Kg.	: 50 unidades

Medidas (Ancho x Alto x Prof.) y pesos aproximados

ESPECIFICACIONES

- Entrada de Voltage: AC 100V-240V.
- Salida Voltage DC 19.5V 3.34A 65W
- Cable de poder incluido.
- Protección contra cortocircuito.
- Tamaño conectores: 7.4mm
 5.0mm
 Punta de pin central: 0.6mm



* Ver compatibilidades en el catálogo del producto.

IMAGENES

DBLUE®

19V / 3.15A
5.5*3.0mm

Código N° Interno : DBEKC-114
 Descripción : ADAPTADOR DE NOTEBOOK, COMPATIBLE CON SAMSUNG
 Categoría : CARGADOR DE NOTEBOOK
 Códigos de Barra : 4710007712375

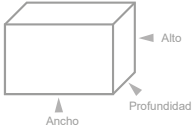
DIMENSIONES ▾

	Medidas	Peso	Cantidad
Producto	: --- x --- x --- mm	: --- Kg.	: - unidades
Caja	: --- x --- x --- mm	: --- Kg.	: - unidades
Caja Master	: --- x --- x --- mm	: --- Kg.	: 50 unidades

Medidas (Ancho x Alto x Prof.) y pesos aproximados

ESPECIFICACIONES ▾

- Entrada de Voltage: AC 100V-240V.
- Salida Voltage DC 19V 3.15A 60W
- Cable de poder incluido.
- Portección contra cortocircuito.
- Tamaño conectores:
Punta de pin central: 5.5mm
3.0mm

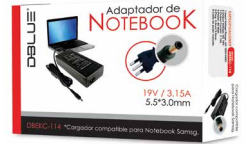

* Ver compatibilidades en el catálogo del producto.

IMAGENES ▾**DBLUE®**

Código N° Interno : DBEKC-115
 Descripción : ADAPTADOR DE NOTEBOOK, COMPATIBLE CON SONY VAIO
 Categoría : CARGADOR DE NOTEBOOK
 Códigos de Barra : 4

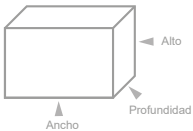
DIMENSIONES ▾

	Medidas	Peso	Cantidad
Producto	: --- x --- x --- mm	: --- Kg.	: - unidades
Caja	: --- x --- x --- mm	: --- Kg.	: - unidades
Caja Master	: --- x --- x --- mm	: --- Kg.	: 50 unidades

Medidas (Ancho x Alto x Prof.) y pesos aproximados

ESPECIFICACIONES ▾

- Entrada de Voltage: AC 100V-240V.
- Salida Voltage DC 19.5V A 3.9A 76W.
- Cable de poder incluido.
- Portección contra cortocircuito.
- Tamaño conectores:6.0MM- 4.4MM-1.4MM

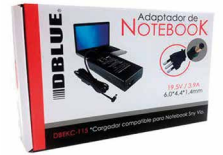

* Ver compatibilidades en el catálogo del producto.

IMAGENES ▾**DBLUE®**

19V / 3.95A
5.5*2.5mm

Código N° Interno : DBEKC-116
 Descripción : ADAPTADOR DE NOTEBOOK, COMPATIBLE CON TOSHIBA
 Categoría : CARGADOR DE NOTEBOOK
 Códigos de Barra : 4710007712399

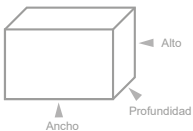
DIMENSIONES ▾

	Medidas	Peso	Cantidad
Producto	: --- x --- x --- mm	: --- Kg.	: - unidades
Caja	: --- x --- x --- mm	: --- Kg.	: - unidades
Caja Master	: --- x --- x --- mm	: --- Kg.	: 50 unidades

Medidas (Ancho x Alto x Prof.) y pesos aproximados

ESPECIFICACIONES ▾

- Entrada de Voltage: AC 100V - 240V.
- Salida Voltage DC 19V 3.95A 75W
- Cable de poder incluido.
- Portección contra cortocircuito.
- Tamaño conectores:
Punta de pin central: 5.5 mm
2.5 mm

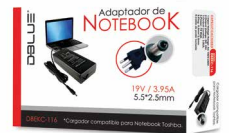

* Ver compatibilidades en el catálogo del producto.

IMAGENES ▾



19V / 1.58A
5.5* 1.7

Código N° Interno : DBEKC-117
 Descripción : ADAPTADOR DE NOTEBOOK, COMPATIBLE CON ACER
 Categoría : CARGADOR DE NOTEBOOK
 Códigos de Barra : 4710007712405

DIMENSIONES

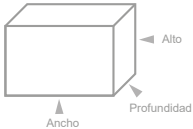

	Medidas	Peso	Cantidad
Producto	: --- x --- x -- mm	: --- Kg.	: - unidades
Caja	: --- x --- x --- mm	: --- Kg.	: - unidades
Caja Master	: -- x -- x -- mm	: --- Kg.	: 50 unidades

Medidas (Ancho x Alto x Prof.) y pesos aproximados

ESPECIFICACIONES

- Entrada de Voltage: AC 100V - 240V.
- Salida Voltage DC 19 V 1.58A 30W
- Cable de poder incluido.
- Protección contra cortocircuito.
- Tamaño conectores:
Punta de pin central: 5.5mm
1.7mm



* Ver compatibilidades en el catálogo del p

IMAGENES



12V / 3A
4.8 * 1.7

Código N° Interno : DBEKC-119
 Descripción : ADAPTADOR DE NETBOOK, COMPATIBLE CON OLIDATA
 Categoría : CARGADOR DE NOTEBOOK
 Códigos de Barra : 4710007712429

DIMENSIONES

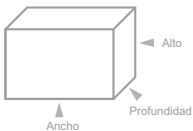

	Medidas	Peso	Cantidad
Producto	: --- x --- x -- mm	: --- Kg.	: - unidades
Caja	: --- x --- x --- mm	: --- Kg.	: - unidades
Caja Master	: -- x -- x -- mm	: --- Kg.	: 50 unidades

Medidas (Ancho x Alto x Prof.) y pesos aproximados

ESPECIFICACIONES

- Entrada de Voltage: AC 100V - 240V.
- Salida Voltage DC 12V 3A 36W
- Cable de poder incluido.
- Protección contra cortocircuito.
- Tamaño conectores:
Punta de pin central: 4.8mm
1.7mm



* Ver compatibilidades en el catálogo del pr

IMAGENES



19V / 4.74A
5.5 * 3.0

Código N° Interno : DBEKC-120
 Descripción : ADAPTADOR DE NOTEBOOK, COMPATIBLE CON SAMSUNG
 Categoría : CARGADOR DE NOTEBOOK
 Códigos de Barra : 410007712948

DIMENSIONES

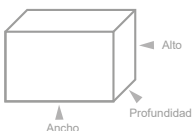

	Medidas	Peso	Cantidad
Producto	: --- x --- x -- mm	: --- Kg.	: - unidades
Caja	: --- x --- x --- mm	: --- Kg.	: - unidades
Caja Master	: -- x - x -- mm	: --- Kg.	: 50 unidades

Medidas (Ancho x Alto x Prof.) y pesos aproximados

ESPECIFICACIONES

- Entrada de Voltage: AC 100V - 240V.
- Salida Voltage DC 19V 4.7A 90W
- Cable de poder incluido.
- Protección contra cortocircuito.
- Tamaño conectores:
Punta de pin central: 5.5 mm
3.0 mm



* Ver compatibilidades en el catálogo del producto.

IMAGENES



DBLUE®

AGOTADO
 PRODUCTO TEMPORALMENTE SIN STOCK

PACKING ▾

- Cargador para notebook, scanner, impresoras, cámaras, entre otros.
- Versatilidad para adaptarse a diferentes dispositivos.
- Voltajes de salida: 18.5V-19V-19.5V-20V-22V



IMAGENES ▾

Código N° Interno : DBEKC-121
 Descripción : ADAPTADOR UNIVERSAL VO
 Categoría : CARGADORES DE NOTEBOOK
 Código de barra : 4710007712740

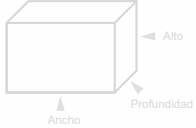

	Medidas		Cantidad
Producto	:-- x -- x -- mm	: -- Kg.	: 1 unidades
Caja	:-- x -- x -- mm	: -- Kg.	: 1 unidades
Caja Master	:-- x -- x -- mm	: -- Kg.	: 50 unidades

Medidas (Ancho x Alto x Prof.) y pesos aproximados

**DBLUE®**

20V / 3.25A
 5.5 * 7.9

Código N° Interno : DBEKC-122
 Descripción : ADAPTADOR DE NOTEBOOK, COMPATIBLE CON LENOVO
 Categoría : CARGADOR DE NOTEBOOK
 Códigos de Barra : 4710007714607

DIMENSIONES ▾

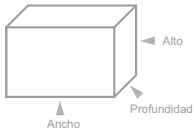

	Medidas	Peso	Cantidad
Producto	: --- x --- x --- mm	: --- Kg.	: - unidades
Caja	: --- x --- x --- mm	: --- Kg.	: - unidades
Caja Master	: --- x --- x --- mm	: --- Kg.	: 50 unidades

Medidas (Ancho x Alto x Prof.) y pesos aproximados

ESPECIFICACIONES ▾

- Entrada de Voltage: AC 100V - 240V.
- Salida Voltage DC 20V 3.25A 65W
- Cable de poder incluido.
- Protección contra cortocircuito.
- Tamaño conectores:
 Punta de pin central: 5.5 mm
 7.9 mm



* Ver compatibilidades en el catálogo del producto.

IMAGENES ▾

**DBLUE®**

16.5V -3.65A
 60W

Código N° Interno : DBEKC-127
 Descripción : ADAPTADOR MACBOOK
 Categoría : CARGADOR DE NOTEBOOK
 Códigos de Barra : 4710007712894

DIMENSIONES ▾

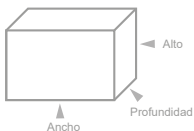

	Medidas	Peso	Cantidad
Producto	: --- x --- x --- mm	: --- Kg.	: - unidades
Caja	: --- x --- x --- mm	: --- Kg.	: - unidades
Caja Master	: --- x --- x --- mm	: --- Kg.	: 50 unidades

Medidas (Ancho x Alto x Prof.) y pesos aproximados

ESPECIFICACIONES ▾

- Entrada de Voltage: AC 100V - 240V 50/60Hz.
- Salida Voltage DC 16.5V - 3.65A 60W
- Cable de poder incluido.
- Protección contra cortocircuito.



* Ver compatibilidades en el catálogo del producto.

IMAGENES ▾



VOLVER

DBLUE®

14.5V / 3.1A / 45W

Código N° Interno : DBEKC-128
 Descripción : ADAPTADOR DE MCBOOK
 Categoría : CARGADOR DE NOTEBOOK
 Códigos de Barra : 4710007712917

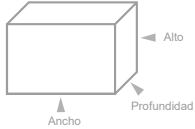
DIMENSIONES

	Medidas	Peso	Cantidad
Producto	: --- x --- x -- mm	: --- Kg.	: - unidades
Caja	: --- x --- x --- mm	: --- Kg.	: - unidades
Caja Master	: -- x -- x -- mm	: --- Kg.	: 50 unidades

Medidas (Ancho x Alto x Prof.) y pesos aproximados

ESPECIFICACIONES

- Entrada de Voltage: AC 100 - 240V , 50/60Hz
- Salida Voltage DC 14.5V 3.1A 45W
- Cable de poder incluido.
- Portección contra cortocircuito.



* Ver compatibilidades en el catálogo del producto.

IMAGENES**DBLUE®**19V / 2.1 A
30 * 1.1MM

Código N° Interno : DBEKC-129
 Descripción : ADAPTADOR DE NOTEBOOK, SAMSUNG
 Categoría : CARGADOR DE NOTEBOOK
 Códigos de Barra : 4710007715680

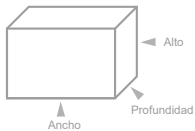
DIMENSIONES

	Medidas	Peso	Cantidad
Producto	: --- x --- x -- mm	: --- Kg.	: - unidades
Caja	: --- x --- x --- mm	: --- Kg.	: - unidades
Caja Master	: -- x -- x -- mm	: --- Kg.	: 50 unidades

Medidas (Ancho x Alto x Prof.) y pesos aproximados

ESPECIFICACIONES

- Entrada de Voltage: AC 100V - 240V.
- Salida Voltage DC 19V 2.1A 40W
- Cable de poder incluido.
- Portección contra cortocircuito.
- Conector: 3.0mm * 11mm



* Ver compatibilidades en el catálogo del producto.

IMAGENES**DBLUE®**19V-19.5 / 2.05 A
4.0*1.7MM

Código N° Interno : DBEKC-130
 Descripción : ADAPTADOR DE NETEBOOK, COMPATIBLE CON HP COMPAQ
 Categoría : CARGADOR DE NOTEBOOK
 Códigos de Barra : 47

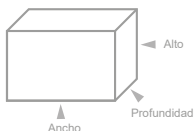
DIMENSIONES

	Medidas	Peso	Cantidad
Producto	: --- x --- x -- mm	: --- Kg.	: - unidades
Caja	: --- x --- x --- mm	: --- Kg.	: - unidades
Caja Master	: -- x -- x -- mm	: --- Kg.	: 50 unidades

Medidas (Ancho x Alto x Prof.) y pesos aproximados

ESPECIFICACIONES

- Entrada de Voltage: AC 100V - 240V.
- Salida Voltage DC 19.0V 19.5A 40W
- Cable de poder incluido.
- Portección contra cortocircuito.
- Tamaño conectores: 4.0MM * 1.7MM



* Ver compatibilidades en el catálogo del producto.

IMAGENES

DBLUE®19V / 4.74A
7.4 * 5.0 MM

Código N° Interno : DBEKC-131
 Descripción : ADAPTADOR DE NOTEBOOK, COMPATIBLE CON HP
 Categoría : CARGADOR DE NOTEBOOK
 Códigos de Barra : 4710007715703

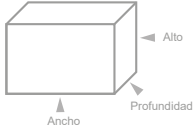
DIMENSIONES

	Medidas	Peso	Cantidad
Producto	: --- x --- x -- mm	: --- Kg.	: - unidades
Caja	: --- x --- x --- mm	: --- Kg.	: - unidades
Caja Master	: -- x -- x -- mm	: --- Kg.	: 50 unidades

Medidas (Ancho x Alto x Prof.) y pesos aproximados

ESPECIFICACIONES

- Entrada de Voltage: AC100 - 240V.
- Salida Voltage DC 19V 4.74A 90W
- Cable de poder incluido.
- Portección contra cortocircuito.
- Conector: 5.0mm * 7.4mm



* Ver compatibilidades en el catálogo del producto.

IMAGENES**DBLUE®**19.5V / 3.33A
4.8 * 1.7 MM

Código N° Interno : DBEKC-133
 Descripción : ADAPTADOR DE NOTEBOOK, COMPATIBLE CON HP
 Categoría : CARGADOR DE NOTEBO
 Codigo de Barra : 4710007716854

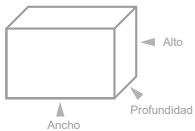
DIMENSIONES

	Medidas	Peso	Cantidad
Producto	: --- x --- x -- mm	: --- Kg.	: - unidades
Caja	: --- x --- x --- mm	: --- Kg.	: - unidades
Caja Master	: -- x -- x -- mm	: --- Kg.	: 50 unidades

Medidas (Ancho x Alto x Prof.) y pesos aproximados

ESPECIFICACIONES

- Entrada de Voltage: AC 100V - 240V.
- Salida Voltage DC 19.5V 3.33A 65W
- Cable de poder incluido.
- Portección contra cortocircuito.
- Conector: 4.8mm * 1.7mm



* Ver compatibilidades en el catálogo del producto.

IMAGENES**DBLUE®**18.5V / 4.6A
85W

Código N° Interno : DBEKC-134
 Descripción : ADAPTADOR MACBOOK
 Categoría : CARGADOR DE NOTEBOOK
 Códigos de Barra : 4710007719237

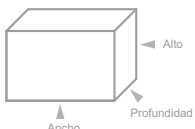
DIMENSIONES

	Medidas	Peso	Cantidad
Producto	: --- x --- x -- mm	: --- Kg.	: - unidades
Caja	: --- x --- x --- mm	: --- Kg.	: - unidades
Caja Master	: -- x -- x -- mm	: --- Kg.	: 50 unidades

Medidas (Ancho x Alto x Prof.) y pesos aproximados

ESPECIFICACIONES

- Entrada de Voltage: AC 100V - 240V.
- Salida Voltage DC 18.5V - 4.6A 85W
- Cable de poder incluido.
- Portección contra cortocircuito.
- Compatible con MacBook Pro 15" y 17", A122; A1290; A1343



* Ver compatibilidades en el catálogo del producto.

IMAGENES



19.5V/3.33A
4.5mm* 3.0mm

Código N° Interno : DBEKC-135
 Descripción : ADAPTADOR DE NOTEBOOK, COMPATIBLE CON HP
 Categoría : CARGADOR DE NOTEBOOK
 Códigos de Barra : 4710007721414

DIMENSIONES

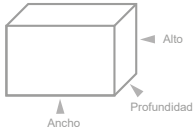

	Medidas	Peso	Cantidad
Producto	: 105 x 40 x 30 mm	: 0,297 Kg.	: - unidades
Caja	: 190 x 125 x 45 mm	: 0,355 Kg.	: - unidades
Caja Master	: -- x -- x -- mm	: --- Kg.	: 50 unidades

Medidas (Ancho x Alto x Prof.) y pesos aproximados

ESPECIFICACIONES

- Entrada de Voltage: AC 100V-240V.
- Salida Voltage: DC 19.5V. 3.33A 65W
- Cable de poder incluido.
- Protección contra cortocircuito.
- Conector: 4.5mm*3.0mm.



* Ver compatibilidades en el catálogo del producto.

IMAGENES



20V / 3.25A

Código N° Interno : DBEKC-137
 Descripción : ADAPTADOR DE NOTEBOOK, COMPATIBLE CON LENOVO X1 YOGA
 Categoría : CARGADOR DE NOTEBOOK
 Código de Barra : 4710007723142

DIMENSIONES

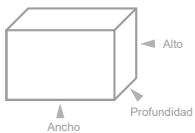

	Medidas	Peso	Cantidad
Producto	: --- x --- x -- mm	: --- Kg.	: - unidades
Caja	: --- x --- x --- mm	: --- Kg.	: - unidades
Caja Master	: -- x -- x -- mm	: --- Kg.	: 50 unidades

Medidas (Ancho x Alto x Prof.) y pesos aproximados

ESPECIFICACIONES

- Entrada de Voltage: AC 100V - 240V.
- Salida Voltage DC 20V 3.25A 65W
- Cable de poder incluido.
- Portección contra cortocircuito.



* Ver compatibilidades en el catálogo del producto.

IMAGENES



20V / 4.5A

Código N° Interno : DBEKC-138
 Descripción : ADAPTADOR DE NOTEBOOK, COMPATIBLE CON LENOVO X1 EDGE
 Categoría : CARGADOR DE NOTEBOOK
 Código de Barra : 4710007713150

DIMENSIONES

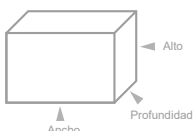

	Medidas	Peso	Cantidad
Producto	: --- x --- x -- mm	: --- Kg.	: - unidades
Caja	: --- x --- x --- mm	: --- Kg.	: - unidades
Caja Master	: -- x -- x -- mm	: --- Kg.	: 50 unidades

Medidas (Ancho x Alto x Prof.) y pesos aproximados

ESPECIFICACIONES

- Entrada de Voltage: AC 100V - 240V.
- Salida Voltage DC 20V 4.5A 90W
- Cable de poder incluido.
- Portección contra cortocircuito.



* Ver compatibilidades en el catálogo del producto.

IMAGENES

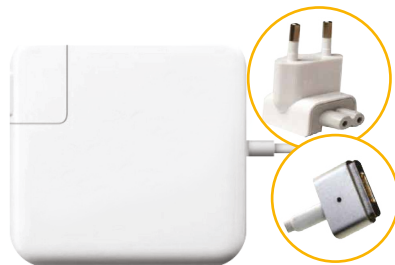

DBLUE®

14.85V / 3.05A / 45W

Código N° Interno : DBEKC-139
 Descripción : ADAPTADOR DE COMPATIBLE CON MACBOOK
 Categoría : CARGADOR DE NOTEBOOK
 Código de Barra : 4710007723166

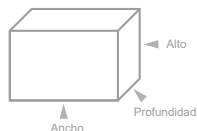
DIMENSIONES

	Medidas	Peso	Cantidad
Producto	: --- x --- x -- mm	: --- Kg.	: - unidades
Caja	: --- x --- x --- mm	: --- Kg.	: - unidades
Caja Master	: -- x -- x -- mm	: --- Kg.	: 50 unidades

Medidas (Ancho x Alto x Prof.) y pesos aproximados

ESPECIFICACIONES

- Entrada de Voltage: AC 100V - 240V , 50/60Hz.
- Salida Voltage DC 14.85V 3.05A 45W
- Cable de poder incluido.
- Protección contra cortocircuito.
- Compatible con Magsafe 2 A1435 / A1436 / A1465 / A1466.
- MacBook Air 2012 - MacBook Air MD223 / MD224 11 y 13.

* Ver compatibilidades en el catálogo del producto.

IMAGENES**DBLUE®**

5.5 * 2.5 mm

Código N° Interno : DBEKC-142
 Descripción : ADAPTADOR DE NOTEBOOK, COMPATIBLE CON ASUS - TOSHIBA
 Categoría : CARGADOR DE NOTEBOOK
 Códigos de Barra : 4710007727096

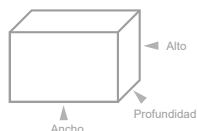
DIMENSIONES

	Medidas	Peso	Cantidad
Producto	: --- x --- x -- mm	: --- Kg.	: - unidades
Caja	: --- x --- x --- mm	: --- Kg.	: - unidades
Caja Master	: -- x -- x -- mm	: --- Kg.	: 50 unidades

Medidas (Ancho x Alto x Prof.) y pesos aproximados

ESPECIFICACIONES

- Entrada de Voltage: AC 100V - 240 V.
- Salida Voltage DC 19V - 4.7A 90W
- Cable de poder incluido.
- Plug: 5.5 * 2.5mm

* Ver compatibilidades en el catálogo del producto.

IMAGENES**DBLUE®**

5.5 * 2.5 mm

Código N° Interno : DBEKC-143
 Descripción : ADAPTADOR DE NOTEBOOK, COMPATIBLE CON TOSHIBA MINI
 Categoría : CARGADOR DE NOTEBOOK
 Códigos de Barra : 4710007727102

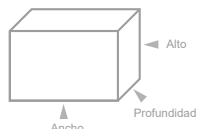
DIMENSIONES

	Medidas	Peso	Cantidad
Producto	: --- x --- x -- mm	: --- Kg.	: - unidades
Caja	: --- x --- x --- mm	: --- Kg.	: - unidades
Caja Master	: -- x -- x -- mm	: --- Kg.	: 50 unidades

Medidas (Ancho x Alto x Prof.) y pesos aproximados

ESPECIFICACIONES

- Entrada de Voltage: AC 100V - 240V.
- Salida Voltage DC 19V - 1.58A 30W
- Cable de poder incluido.
- Plug: 5.5 * 2.5 mm

* Ver compatibilidades en el catálogo del producto.

IMAGENES

DBLUE®

5.5 * 1.7 mm

Código N° Interno : DBEKC-144
 Descripción : ADAPTADOR DE NOTEBOOK, COMPATIBLE CON ACER ONE
 Categoría : CARGADOR DE NOTEBOOK
 Códigos de Barra : 4710007727119

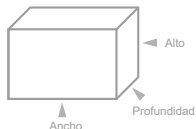
DIMENSIONES

	Medidas	Peso	Cantidad
Producto	: --- x --- x --- mm	: --- Kg.	: - unidades
Caja	: --- x --- x --- mm	: --- Kg.	: - unidades
Caja Master	: -- x -- x -- mm	: --- Kg.	: 50 unidades

Medidas (Ancho x Alto x Prof.) y pesos aproximados

ESPECIFICACIONES

- Entrada de Voltage: AC 110V - 220V.
- Salida Voltage DC 19V - 2.15A 40W
- Cable de poder incluido 110 cm.
- Plug: 5.5 * 1.7 mm



* Ver compatibilidades en el catálogo del producto.

IMAGENES**DBLUE®**19.5V / 4.62A / 90W
4.5 * 3.0 mm

Código N° Interno : DBEKC-145
 Descripción : ADAPTADOR DE NOTEBOOK, COMPATIBLE CON HP
 Categoría : CARGADOR DE NOTEBOOK
 Códigos de Barra : 4710007727126

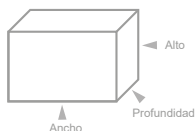
DIMENSIONES

	Medidas	Peso	Cantidad
Producto	: 123 x 50 x 30 mm	: 0.336 Kg.	: - unidades
Caja	: 190 x 45 x 125 mm	: 0.390 Kg.	: - unidades
Caja Master	: -- x -- x -- mm	: --- Kg.	: - unidades

Medidas (Ancho x Alto x Prof.) y pesos aproximados

ESPECIFICACIONES

- Entrada de Voltage: AC 100V-240V.
- Salida Voltage:19.5V /4.62A / 90W.
- Protección contra cortocircuito.
- Plug: 4.5 * 3.0mm (Azul). Punta de pin central.



* Ver compatibilidades en el catálogo del producto.

IMAGENES**DBLUE®**20V / 2.25A / 45W
CONECTOR RECTANGULAR

Código N° Interno : DBEKC-146
 Descripción : ADAPTADOR DE NOTEBOOK, COMPATIBLE CON LENOVO
 Categoría : CARGADOR DE NOTEBOOK
 Códigos de Barra : 4710007727133

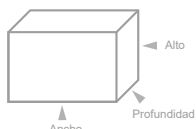
DIMENSIONES

	Medidas	Peso	Cantidad
Producto	: 100 x 50 x 30 mm	: 0.275 Kg.	: - unidades
Caja	: 190 x 45 x 125 mm	: 0.335 Kg.	: - unidades
Caja Master	: -- x -- x -- mm	: --- Kg.	: 50 unidades

Medidas (Ancho x Alto x Prof.) y pesos aproximados

ESPECIFICACIONES

- Entrada de Voltage: AC 100V-240V.
- Salida Voltage: 20V / 2.25A / 45W.
- Protección contra cortocircuito.
- Conector Rectangular.



* Ver compatibilidades en el catálogo del producto.

IMAGENES

DBLUE®19V / 2.37A
5.5*2.5mm

Código N° Interno : DBEKC-148
 Descripción : ADAPTADOR DE COMPATIBLE CON TOSHIBA
 Categoría : CARGADOR DE NOTEBOOK
 Código de Barra : 4710007727089

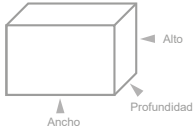
DIMENSIONES

	Medidas	Peso	Cantidad
Producto	: --- x --- x --- mm	: --- Kg.	: - unidades
Caja	: --- x --- x --- mm	: --- Kg.	: - unidades
Caja Master	: -- x -- x -- mm	: --- Kg.	: 50 unidades

Medidas (Ancho x Alto x Prof.) y pesos aproximados

ESPECIFICACIONES

- Entrada de Voltage: AC 100V - 240V
- Salida Voltage DC 19V 2.37A 45W
- Cable de poder incluido.
- Protección contra cortocircuito.
- Plug: 5.5mm * 2.5mm



* Ver compatibilidades en el catálogo del producto.

IMAGENES**DBLUE®**20V / 2.25A / 45W
4.0mm * 1.7mm

Código N° Interno : DBEKC-154
 Descripción : ADAPTADOR DE NOTEBOOK, COMPATIBLE CON LENOVO, IDEAPAD
 Categoría : CARGADOR DE NOTEBOOK
 Códigos de Barra : 4710007736203

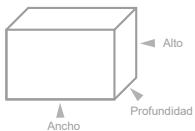
DIMENSIONES

	Medidas	Peso	Cantidad
Producto	: 95 x 30 x 40 mm	: 0,263 Kg.	: - unidades
Caja	: 190 x 125 x 45 mm	: 0,335 Kg.	: - unidades
Caja Master	: -- x -- x -- mm	: --- Kg.	: 50 unidades

Medidas (Ancho x Alto x Prof.) y pesos aproximados

ESPECIFICACIONES

- Entrada de Voltage: AC 110 a 220V.
- Salida Voltage: 20V / 2.25A / 45W.
- Protección contra cortocircuito.
- Conector: 4.0mm * 1.7mm.
- Cable de poder incluido.



* Ver compatibilidades en el catálogo del producto.

IMAGENES**DBLUE®**19V / 2.37A / 45W
3.0mm * 1.0mm

Código N° Interno : DBEKC-155
 Descripción : ADAPTADOR DE NOTEBOOK, COMPATIBLE CON SAMSUNG
 Categoría : CARGADOR DE NOTEBOOK
 Códigos de Barra : 4710007736210

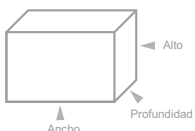
DIMENSIONES

	Medidas	Peso	Cantidad
Producto	: 95 x 45 x 30 mm	: 0,264 Kg.	: - unidades
Caja	: 190 x 125 x 45 mm	: 0,330 Kg.	: - unidades
Caja Master	: -- x -- x -- mm	: --- Kg.	: 50 unidades

Medidas (Ancho x Alto x Prof.) y pesos aproximados

ESPECIFICACIONES

- Entrada de Voltage: AC 100-240V.
- Salida Voltage: 19V / 2.37A / 45 W.
- Protección contra cortocircuito.
- Conector: 3.0mm * 1.0mm.



* Ver compatibilidades en el catálogo del producto.

IMAGENES

DBLUE®

Código N° Interno : DBEKC-157
 Descripción : ADAPTADOR DE MCBOOK, MCBOOK 13" CON THUNDERBOLT 3 (USB-C)
 Categoría : CARGADOR DE NOTEBOOK
 Códigos de Barra : 4710007737941

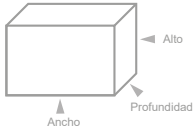
DIMENSIONES

	Medidas	Peso	Cantidad
Producto	: 80 x 110 x 30 mm	: 0.173 Kg.	: - unidades
Caja	: 190 x 130 x 45 mm	: 0.259 Kg.	: - unidades
Caja Master	: -- x -- x -- mm	: --- Kg.	: 50 unidades

Medidas (Ancho x Alto x Prof.) y pesos aproximados

ESPECIFICACIONES

- Adaptador de Mcbook.
- Entrada de Voltage: AC 100V-240V.
- Voltaje: 61W.
- Puerto USB Tipo C.
- Cable USB Tipo C ambos conectores.
- Compatible con Mcbook Pro 13" Thunderbolt 3 (USB-C) para un rendimiento óptimo.

**PACKING****ACCESORIOS**

Cable USB Tipo C

DBLUE®

Código N° Interno : DBEKC-159
 Descripción : CARGADOR DE NOTEBOOK COMPATIBLE CON DELL
 Categoría : CARGADORES DE NOTEBOOK
 Códigos de Barra : 4710007752272

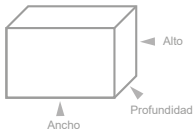
DIMENSIONES

	Medidas	Peso	Cantidad
Producto	: --- x --- x --- mm	: --- Kg.	: - unidades
Caja	: --- x -- x --- mm	: 0,330 Kg.	: - unidades
Caja Master	: -- x -- x -- mm	: --- Kg.	:50 unidades

Medidas (Ancho x Alto x Prof.) y pesos aproximados

ESPECIFICACIONES

- Entrada de voltaje: AC 100-240V.
- Salida Voltaje: 19V / 2.37A / 45W.
- Protección contra cortocircuito.
- Conector: 3.0mm*1.0mm.

* Ver compatibilidad en el catalogo del producto.

**IMAGENES****DBLUE®**

Código N° Interno : DBEKC-161
 Descripción : CARGADOR DE NOTEBOOK COMPATIBLE CON ACER
 Categoría : CARGADORES DE NOTEBOOK
 Códigos de Barra : 4710007752296

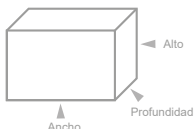
DIMENSIONES

	Medidas	Peso	Cantidad
Producto	: --- x --- x --- mm	: --- Kg.	: - unidades
Caja	: --- x -- x --- mm	: --- Kg.	: - unidades
Caja Master	: -- x -- x -- mm	: --- Kg.	:50 unidades

Medidas (Ancho x Alto x Prof.) y pesos aproximados

ESPECIFICACIONES

- Entrada de voltaje: AC 100-240V.
- Salida Voltaje: 19V / 4.72A / 90W.
- Protección contra cortocircuito.
- Conector: 5.5mm*1.7mm.

* Ver compatibilidad en el catalogo del producto.

**IMAGENES**

DBLUE®

Código N° Interno : DBEKC-162
 Descripción : CARGADOR DE NOTEBOOK COMPATIBLE CON DELL
 Categoría : CARGADORES DE NOTEBOOK
 Códigos de Barra : 4710007752302

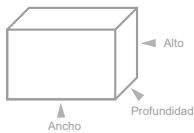
DIMENSIONES

	Medidas	Peso	Cantidad
Producto	: --- x --- x --- mm	: --- Kg.	: - unidades
Caja	: --- x -- x --- mm	: --- Kg.	: - unidades
Caja Master	: -- x -- x -- mm	: --- Kg.	: 50 unidades

Medidas (Ancho x Alto x Prof.) y pesos aproximados

ESPECIFICACIONES

- Entrada de voltaje: AC 100-240V.
- Salida Voltaje: 19.5V / 4.62A / 90W.
- Protección contra cortocircuito.
- Conector: 7.4mm*5.0mm.



* Ver compatibilidad en el catalogo del producto.

IMAGENES**DBLUE®**

Código N° Interno : DBEKC-164
 Descripción : CARGADOR DE NOTEBOOK COMPATIBLE CON MSI ASUS
 Categoría : CARGADORES DE NOTEBOOK
 Códigos de Barra : 4710007752326

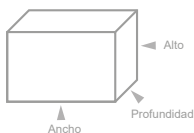
DIMENSIONES

	Medidas	Peso	Cantidad
Producto	: --- x --- x --- mm	: --- Kg.	: - unidades
Caja	: --- x -- x --- mm	: --- Kg.	: - unidades
Caja Master	: -- x -- x -- mm	: --- Kg.	: 50 unidades

Medidas (Ancho x Alto x Prof.) y pesos aproximados

ESPECIFICACIONES

- Entrada de voltaje: AC 100-240V.
- Salida Voltaje: 19.5V / 9.23A / 180W.
- Protección contra cortocircuito.
- Conector: 5.5mm*2.5mm.



* Ver compatibilidad en el catalogo del producto.

IMAGENES**DBLUE®**

Código N° Interno : DBEKC-165
 Descripción : CARGADOR DE NOTEBOOK COMPATIBLE CON DELL
 Categoría : CARGADORES DE NOTEBOOK
 Códigos de Barra : 4710007752333

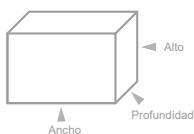
DIMENSIONES

	Medidas	Peso	Cantidad
Producto	: --- x --- x --- mm	: --- Kg.	: - unidades
Caja	: --- x -- x --- mm	: --- Kg.	: - unidades
Caja Master	: -- x -- x -- mm	: --- Kg.	: 50 unidades

Medidas (Ancho x Alto x Prof.) y pesos aproximados

ESPECIFICACIONES

- Entrada de voltaje: AC 100-240V.
- Salida Voltaje: 19.5V / 9.23A / 180W.
- Protección contra cortocircuito.
- Conector: 7.4mm*5.0mm.



* Ver compatibilidad en el catalogo del producto.

IMAGENES

DBLUE®

Código N° Interno : DBEKC-166
 Descripción : CARGADOR DE NOTEBOOK COMPATIBLE CON LENOVO
 Categoría : CARGADORES DE NOTEBOOK
 Códigos de Barra : 4710007752340

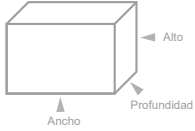
DIMENSIONES

	Medidas	Peso	Cantidad
Producto	: --- x --- x --- mm	: --- Kg.	: - unidades
Caja	: --- x --- x --- mm	: --- Kg.	: - unidades
Caja Master	: -- x -- x -- mm	: --- Kg.	: 50 unidades

Medidas (Ancho x Alto x Prof.) y pesos aproximados

ESPECIFICACIONES

- Entrada de voltaje: AC 100-240V.
- Salida Voltaje: 20V / 8.5A / 170W.
- Protección contra cortocircuito.
- Conector: USB PIN SLIM.



* Ver compatibilidad en el catalogo del producto.

IMAGENES**DBLUE®**

Código N° Interno : DBEKC-169
 Descripción : COMPATIBLE CON SURFACE PRO3 - PRO4 12V
 Categoría : CARGADORES DE NOTEBOOK
 Códigos de Barra : 4710007752418

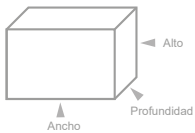
DIMENSIONES

	Medidas	Peso	Cantidad
Producto	: --- x --- x --- mm	: --- Kg.	: - unidades
Caja	: --- x -- x --- mm	: --- Kg.	: - unidades
Caja Master	: -- x -- x -- mm	: --- Kg.	: 50 unidades

Medidas (Ancho x Alto x Prof.) y pesos aproximados

ESPECIFICACIONES

- Entrada de voltaje: AC 100-240V.
- Salida Voltaje: 30W
- Protección contra cortocircuito.
- 12V - 2.58V



* Ver compatibilidad en el catalogo del producto.

IMAGENES**DBLUE®**

Código N° Interno : DBEKC-170
 Descripción : COMPATIBLE CON SURFACE PRO5- PRO6 15v
 Categoría : CARGADORES DE NOTEBOOK
 Códigos de Barra : 4710007752425

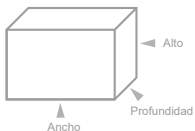
DIMENSIONES

	Medidas	Peso	Cantidad
Producto	: --- x --- x --- mm	: --- Kg.	: - unidades
Caja	: --- x -- x --- mm	: --- Kg.	: - unidades
Caja Master	: -- x -- x -- mm	: --- Kg.	: 50 unidades

Medidas (Ancho x Alto x Prof.) y pesos aproximados

ESPECIFICACIONES

- Entrada de voltaje: AC 100-240V.
- Salida Voltaje: 60W
- Protección contra cortocircuito.
- 15V - 4V



* Ver compatibilidad en el catalogo del producto.

IMAGENES





DBSCA37

Soporte de Smartphone para vehículo universal.

Unidades X Caja: **100**



- Apto para teléfono móvil /PDA/ GPS/ Mp4 para fijar al vehículo.
- Diseño a prueba de movimientos fuertes, los 2 brazos en la unidad principal pueden extenderse para el largo que necesites.
- Soporte rota en 360° grados.
- Conveniente y confiable de usar.



Fijar Despegar Lavar



DBSCA40

Soporte de Smartphone para vehículo universal.

Unidades X Caja: **100**



- Fácil de instalar en el parabrisas del vehículo.
- Superficie giratoria que permite mover el celular en 360°.
- Brazo flexible y movimientos de precisión.
- Gran calidad de agarre, ventosa de montaje duradera.

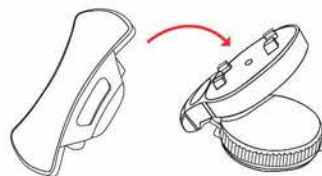



DBSC045

Soporte Magnético 360° para dispositivos móviles

Unidades X Caja: -

- Ideal para Smartphone y dispositivos portátiles.
- Con el holder magnético podrás mantener tu smartphone fijo y sin riesgo de caídas. Gracias a su sistema imantado permite mantener tu smaphone de forma vertical horizontal y en movimientos de 360°, puedes recibir llamadas y visualizar el GPS mientras conduces.



DBSCUSB02

Soporte de Smartphone para vehículo con USB

Unidades X Caja: 100

- Compatible con iphone, Samsung
- Nokia, HTC y más smartphones (teléfonos inteligentes).
- Funciona en cualquier automóvil.
- Rotación en 360° ajustable.
- Se conecta al cargador del auto y contiene 2 entradas USB (5V,2°). Alta calidad material ABS.



DBSUSB01

Soporte de Smartphone para vehículo con USB

Unidades X Caja: 50

- Compatible con iphone, Samsung
- Nokia, HTC y más smartphones (teléfonos inteligentes).
- Funciona en cualquier automóvil.
- Rotación en 360° ajustable.
- Se conecta al cargador del auto y contiene 2 entradas USB (5V,2°).
- Alta calidad material ABS.





LOGRA
DIFERENTES
ÁNGULOS
DE VISIÓN

360°

ROTACIÓN



COMPATIBILIDAD



FLEXIBLE Y CÓMODO

- Soporte flexible.
- Logra diferentes ángulos de visión.
- Fácil de transportar, adaptable a diferentes espacios.
- Con bola giratoria para dar mejor movilidad al smartphone.
- Rotación en 360°, lo que permite una visión horizontal y vertical.
- Incluye soporte Clip, que se engancha en distintas superficies.
- Duradero y transportable.



Código N° Interno : DBSC051
 Descripción : SOPORTE PORTA CELULAR LARGO FLEXIBLE.
 Categoría : TELEFONIA
 Código de Barra : 4710007747858

DIMENSIONES ▾

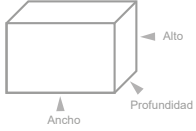

	Medidas	Peso	Cantidad
Producto	: 110 x 600 x 75 mm	: 0.115 Kg.	: -- unidades
Caja	: 145 x 165 x 80 mm	: 0.152 Kg.	: -- unidades
Caja Master	: --- x --- x -- mm	: -- Kg.	: 100 unidades

Medidas (Ancho x Alto x Prof.) y pesos aproximados

IMAGENES ▾



DBLUE®

Adaptable a la mayoría de los Retrovisores.



ROTACIÓN 360°



GRAN COMPATIBILIDAD



SEGURO Y ESTABLE

Código N° Interno : DBSC052
 Descripción : SOPORTE SMARTPHONE ESPEJO RETROVISOR.
 Categoría : TELEFONIA
 Código de Barra : 4710007747865

DIMENSIONES ▾

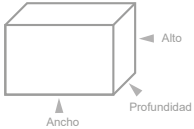

	Medidas	Peso	Cantidad
Producto	: 110 x 600 x 75 mm	: 0.115 Kg.	: -- unidades
Caja	: 145 x 165 x 80 mm	: 0.152 Kg.	: -- unidades
Caja Master	: --- x --- x -- mm	: -- Kg.	: 80 unidades

Medidas (Ancho x Alto x Prof.) y pesos aproximados

ESPECIFICACIONES ▾

- Fácil de instalar.
- Rotación de 360°.
- Mejor visibilidad (a nivel de vista)
- Gran compatibilidad (smartphones).
- Material ABS, más repetable con el medio ambiente.
- Gran agarre.
- Seguro y estable
- Esponja protectora.
- Adaptable a distintos espejos retrovisores.



IMAGENES ▾



Gran Fijación



Rotación 360°



Partes de goma



Ajustable a smartphones

**DBLUE®**

LOGRA DIFERENTES ANGULOS DE VISIÓN



ROTACIÓN



COMPATIBILIDAD



FÁCIL ACCESO

Código N° Interno : DBSC053
 Descripción : SOPORTE UNIVERSAL PARA SMARTPHONES.
 Categoría : TELEFONIA
 Código de Barra : 4710007747872

DIMENSIONES ▾

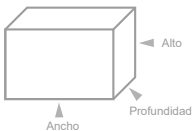

	Medidas	Peso	Cantidad
Producto	: 100 x 20 x 30 mm	: 0.31 Kg.	: -- unidades
Caja	: 83 x 110 x 33 mm	: 0.43 Kg.	: -- unidades
Caja Master	: --- x --- x -- mm	: -- Kg.	: 600 unidades

Medidas (Ancho x Alto x Prof.) y pesos aproximados

ESPECIFICACIONES ▾

- Soporte universal para vehículo instalable en cualquier rejilla de aire.
- Con espuma para un enganche suave y seguro al dispositivo.
- Giro en 360°.
- Fácil acceso a puerto de carga, entrada de audio y sistema touch.
- Se puede montar vertical u horizontalmente.
- Compatible con todos los smartphones, gps y reproductores de música.
- Diseñado para adaptarse a la estética del vehículo.
- Listo para recibir llamadas, ver videos y escuchar música.



IMAGENES ▾



DBLUE®

Código N° Interno : DBSC059
 Descripción : SOPORTE SMARTPHONES PARA VEHICULO.
 Categoría : TELEFONIA
 Código : 4740007750292

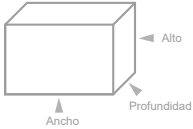
DIMENSIONES

	Medidas	Peso	Cantidad
Producto	: -- x -- x -- mm	: -- Kg.	: - unidades
Caja	: 125 x 85 x 50 mm	: 0,7 Kg.	: - unidades
Caja Master	: --- x --- x -- mm	: -- Kg.	: 200 unidades

Medidas (Ancho x Alto x Prof.) y pesos aproximados

ESPECIFICACIONES

- Soporte universal para smartphones.
- Diseño de soporte 5 puntos de gravedad.
- Clip de agarre para rejillas horizontales y verticales.
- Giro en 360°.
- Fácil acceso a puerto de carga.
- Una sola mano, ajuste automático.
- Compatible con smartphones de 4.7 - 6.5" pulgadas.
- Diseñado para adaptarse a la estética del vehículo.
- Listo para recibir llamadas, ver videos y escuchar música.

**PACKING****DBLUE®**

INSTALACIÓN SIN HERRAMIENTAS

CUELLO FLEXIBLE

ROTACIÓN 360°

Código N° Interno : DBSC064
 Descripción : SOPORTE SMARTPHONES PARA VEHICULOS
 Categoría : TELEFONIA
 Código de barra : 4710007753743

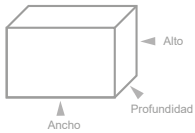
DIMENSIONES

	Medidas	Peso	Cantidad
Producto	: --- x --- x --- mm	: --- Kg.	: 1 unidades
Caja	: 80 x 111 x 40 mm	: 0.059 Kg.	: 1 unidades
Caja Master	: --- x --- x -- mm	: -- Kg.	: 300 unidades

Medidas (Ancho x Alto x Prof.) y pesos aproximados

ESPECIFICACIONES

- Soporte para teléfono móvil de rejilla para ventilación del auto.
- Tipo de sujeción, no se cae fácilmente, estable para su uso.
- Tamaño compacto, flexible y portátil.
- Material: ABS, respetuoso con el medio ambiente.
- Compatible con todo tipo de teléfonos móviles.
- Celulares de 5.2' a 6.7'

**IMAGENES**

DBLUE®

IDEAL PARA BICICLETAS

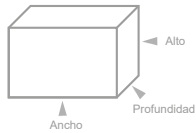

Código N° Interno : DBSC065
 Descripción : SOPORTE DE CELULAR PARA BICICLETA
 Categoría : TELEFONÍA
 Códigos de Barra : 4740007755112

DIMENSIONES

	Medidas	Peso	Cantidad
Producto	: -- x -- x -- mm	: --- Kg.	: -- unidades
Caja	: 120 x 110 x 65 mm	: 0.144 Kg.	: -- unidades
Caja Master	: -- x -- x -- mm	: -- Kg.	: 100 unidades

Medidas (Ancho x Alto x Prof.) y pesos aproximados

ESPECIFICACIONES

- Soporte de celular para bicicleta.
- Soporte universal de silicona.
- Flexible de 360 grados.
- Perilla de bloqueo.
- Perilla de ajuste de tamaño.

**IMAGENES****DBLUE®**

IDEAL PARA AUTOMOVILES

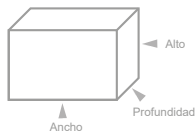

Código N° Interno : DBSC067
 Descripción : SOPORTE DE SMARTPHONE PARA AUTOMOVIL
 Categoría : AUTOMOVIL
 Códigos de Barra : 4710007755136

DIMENSIONES

	Medidas	Peso	Cantidad
Producto	: -- x -- x -- mm	: 0.000 Kg.	: -- unidades
Caja	: 70 x 130 x 79 mm	: 0.079Kg.	: 3 unidades
Caja Master	: -- x -- x -- mm	: -- Kg.	: 200 unidades

Medidas (Ancho x Alto x Prof.) y pesos aproximados

ESPECIFICACIONES

- Soporte smartphone para automóvil.
- Rotación libre 360°.
- Rótula giratoria ajustable.
- Super stick fuerte, adhesivo para adherir el soporte al tablero.
- Material, aleación de zinc ABS.

**IMAGENES****DBLUE®**

IDEAL PARA MOTOS Y BICICLETAS

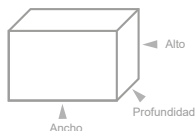

Código N° Interno : DBSC068
 Descripción : SOPORTE DE SMARTPHONE PARA MANILLA DE MOTOCICLETA
 Categoría : TELEFONÍA
 Códigos de Barra : 4740007701789

DIMENSIONES

	Medidas	Peso	Cantidad
Producto	: --- x --- x --- mm	: --- Kg.	: - unidades
Caja	: 130 x 95 x 60 mm	: 160 Kg.	: 3 unidades
Caja Master	: -- x -- x -- mm	: -- Kg.	: 100 unidades

Medidas (Ancho x Alto x Prof.) y pesos aproximados

ESPECIFICACIONES

- Soporte para smartphone.
- Para manillar de motocicleta.
- Rotación de 360°
- Accesorios de bloqueo.
- Para celulares de 4 - 6.5 pulgadas.
- Material: carcaza: PVC, agarres metálicos.

**IMAGENES****VOLVER**

DBLUE®

Código N° Interno : DBSC066
 Descripción : SOPORTE MAGNÉTICO SMARTPHONES
 Categoría : TELEFONÍA
 Códigos de Barra : 4710007755129

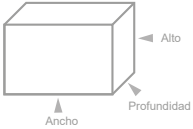
DIMENSIONES

	Medidas	Peso	Cantidad
Producto	: --- x --- x --- mm	: -- Kg.	: 1 unidades
Caja	: --- x --- x --- mm	: ---Kg.	: 1 unidades
Caja Master	: --- x --- x -- mm	: -- Kg.	: 300 unidades

Medidas (Ancho x Alto x Prof.) y pesos aproximados

ESPECIFICACIONES

- Soporte universal magnético.
- Flexible de 360 grados.
- Almohadilla de silicona.
- Ideal para teléfonos de 4-7 pulgadas.

**IMÁGENES****DBLUE®**

Código N° Interno : DBSC072
 Descripción : SOPORTE DE CELULAR MAGNETICO PARA AUTOMOVIL
 Categoría : TELEFONÍA
 Códigos de Barra : 4710007755440

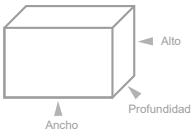
DIMENSIONES

	Medidas	Peso	Cantidad
Producto	: -- x -- x -- mm	: 0.000 Kg.	: -- unidades
Caja	: 65 x 140 x 45 mm	: 0.044 Kg.	: --- unidades
Caja Master	: -- x -- x -- mm	: -- Kg.	: 200 unidades

Medidas (Ancho x Alto x Prof.) y pesos aproximados

ESPECIFICACIONES

- Soporte universal magnético para celulares.
- Pinza resistente.
- Imán potente.
- Compacto y elegante.
- Rotación de 360 grados.
- Flexible.
- Almohadilla de silicona.
- Usado en telefonos de 4-7 pulgadas.

**IMÁGENES****DBLUE®**

Código N° Interno : DBSC069
 Descripción : SOPORTE SMARTPHONE BICICLETA
 Categoría : TELEFONÍA
 Códigos de Barra : 4710007755419

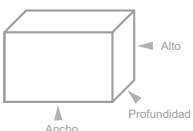
DIMENSIONES

	Medidas	Peso	Cantidad
Producto	: -- x -- x -- mm	: 0.000 Kg.	: -- unidades
Caja	: --- x --- x --- mm	: --- Kg.	: --- unidades
Caja Master	: -- x -- x -- mm	: -- Kg.	: 100 unidades

Medidas (Ancho x Alto x Prof.) y pesos aproximados

ESPECIFICACIONES

- Soporte para smartphone.
- Soporte universal de silicona.
- Flexible de 360 grados.

**IMÁGENES**



Código N° Interno : DBSC070
 Descripción : SOPORTE SMARTPHONE PARA BICICLETA CON CONEXIÓN USB
 Categoría : TELEFONÍA
 Códigos de Barra : 4710007755426

DIMENSIONES

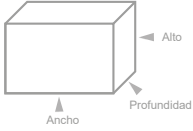

	Medidas	Peso	Cantidad
Producto	: -- x -- x -- mm	: 0.000 Kg.	: -- unidades
Caja	: --- x --- x --- mm	: --- Kg.	: --- unidades
Caja Master	: -- x -- x -- mm	: -- Kg.	: --- unidades

Medidas (Ancho x Alto x Prof.) y pesos aproximados

ESPECIFICACIONES

- Soporte para smartphone.
- Se conecta a dispositivos vía USB.
- Soporte universal de silicona.
- Flexible de 360 grados.



IMAGENES



Código N° Interno : DBSC071
 Descripción : SOPORTE SMARTPHONE UNIVERSAL PARA BICICLETAS
 Categoría : TELEFONÍA
 Códigos de Barra : 4710007755433

DIMENSIONES

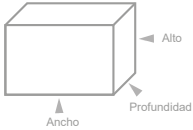

	Medidas	Peso	Cantidad
Producto	: -- x -- x -- mm	: 0.000 Kg.	: -- unidades
Caja	: --- x --- x --- mm	: --- Kg.	: --- unidades
Caja Master	: -- x -- x -- mm	: -- Kg.	: 100 unidades

Medidas (Ancho x Alto x Prof.) y pesos aproximados

ESPECIFICACIONES

- Soporte smartphone universal.
- Para bicicletas.
- Metálico.
- Rotación de 360°.
- Para celulares de 3.5 a 6.2 pulgadas.



IMAGENES



* IMAGENES REFERENCIALES



Código N° Interno : TL197
 Descripción : SOPORTE DE ESCRITORIO PARA SMARTPHONES Y TABLETS
 Categoría : TELEFONÍA
 Códigos de Barra : 4710007702380

DIMENSIONES

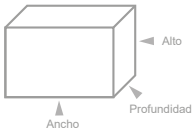

	Medidas	Peso	Cantidad
Producto	: -- x -- x -- mm	: --- Kg.	: - unidades
Caja	: --- x --- x --- mm	: --- Kg.	: - unidades
Caja Master	: -- x -- x -- mm	: -- Kg.	: 100 unidades

Medidas (Ancho x Alto x Prof.) y pesos aproximados

ESPECIFICACIONES

- Diseño único y elegante.
- Almacenamiento plegable, fácil de transportar.
- Compatible con smartphones y tablets de 4-12.9."
- Soporte mejorado, de material de alta calidad.
- Diseño triangular ergonómico antideslizante.
- Ajuste de ángulo de hasta 120°.



IMAGENES





ESPECIFICACIONES ▾

- Hecho de aleación de aluminio de alta resistencia
- Varilla de tornillo de acero inoxidable, más duradera
- Rotación horizontal de 360 grados, que le da la mejor vista
- Alfombrilla antideslizante de alta calidad, la mejor protección para teléfonos móviles.



Código N° Interno : DBG1338
 Descripción : SOPORTE PARA CELULAR DE ALUMINIO PARA MOTO
 Categoría : TELEFONÍA
 Códigos de Barra : 4710007755006

IMAGENES ▾



DIMENSIONES ▾

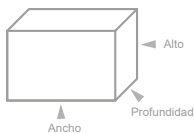

	Medidas	Peso	Cantidad
Producto	: -- x -- x -- mm	: -- Kg.	: -- unidades
Caja	: 120 x 110 x 100 mm	: 0.307 Kg.	: -- unidades
Caja Master	: -- x -- x -- mm	: -- Kg.	: 50 unidades

Medidas (Ancho x Alto x Prof.) y pesos aproximados

DBLUE®



ESPECIFICACIONES ▾

- Soporte universal para automóvil.
- Flexible de 360 grados.
- Almohadilla de silicona.
- Ideal para dispositivos entre 55-88mm.
- Clip ajustable.



Código N° Interno : DBSC073
 Descripción : SOPORTE MAGNÉTICO SMARTPHONES
 Categoría : TELEFONÍA
 Códigos de Barra : 4710007755990

IMÁGENES ▾



DIMENSIONES ▾

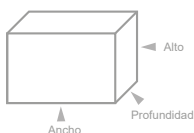

	Medidas	Peso	Cantidad
Producto	: --- x --- x -- mm	: -- Kg.	: 1 unidades
Caja	: --- x --- x -- mm	: -- Kg.	: 1 unidades
Caja Master	: --- x --- x -- mm	: -- Kg.	: 100 unidades

Medidas (Ancho x Alto x Prof.) y pesos aproximados

DBLUE®



Código N° Interno : DBTL300
 Descripción : SLIM PHONE, TELÉFONO DE MESA O PARED
 Categoría : HOGAR
 Códigos de Barra : 4710007714720(BK) - 4710007714669(W)

DIMENSIONES ▾

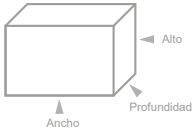

	Medidas	Peso	Cantidad
Producto	: --- x --- x --- mm	: ---Kg.	: unidades
Caja	: --- x --- x --- mm	: --- Kg.	: unidades
Caja Master	: -- x -- x -- mm	: --- Kg.	: 60unidades

Medidas (Ancho x Alto x Prof.) y pesos aproximados

ESPECIFICACIONES ▾

- Teléfono delgado de pared.
- Función de pausa.
- Función silencio.
- Último número (rediscado).
- Especial para escritorios / oficinas.
- Luz nocturna.
- Indicador de uso.
- Colores negro y blanco.
- Con teclas de fácil acceso: Mute - Pause - Redial
- Compacto, práctico y ligero.
- Fácil de usar.



COLORES ▾



DBTL300BK



DBTL300W

DBLUE®



Código N° Interno : DBTL301
 Descripción : Desk Phone, Teléfono de mesa o pared
 Categoría : HOGAR
 Códigos de Barra : 4710007714676 (W) - 4710007714737 (BK)

DIMENSIONES ▾

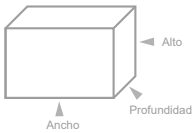

	Medidas	Peso	Cantidad
Producto	: --- x --- x --- mm	: ---Kg.	: unidades
Caja	: --- x --- x --- mm	: --- Kg.	: unidades
Caja Master	: -- x -- x -- mm	: --- Kg.	: 40 unidades

Medidas (Ancho x Alto x Prof.) y pesos aproximados

ESPECIFICACIONES ▾

- Teléfono de escritorio o instalable en pared.
- P/T interruptor.
- Tono / pulso.
- Función flash.
- Función pausa.
- Función mute.
- Timbre entrante.
- Último número discado(rediscado).
- Diseño simple, funcional, fácil de utilizar y práctico.
- Colores: Negro y Blanco.



COLORES ▾



DBTL301BK



DBTL301W

DBLUE®



INDICADOR LED ROJO

FUNCION SILENCIO

FUNCION PAUSA

Código N° Interno : DBTL299
 Descripción : TELÉFONO SOBREMESA
 Categoría : TELEFONÍA
 Código de barra : 4710007714713(BK) - 4710007714652 (W)

DIMENSIONES ▾

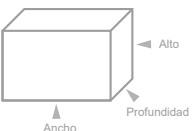

	Medidas	Peso	Cantidad
Producto	: 200 x 230 x 200 mm	: 1,945Kg.	: - unidades
Caja	: 260 x 240 x 260 mm	: 2,325 Kg.	: - unidades
Caja Master	: --- x --- x -- mm	: -- Kg.	: 20 unidades

Medidas (Ancho x Alto x Prof.) y pesos aproximados

ESPECIFICACIONES ▾

- Teléfono sobremesa.
- Botones grandes.
- Indicador luminoso.
- 3 teclas de discado rápido.
- Memoria de teclas.
- Función de pausa.
- Función de silencio.
- Último número rediscado.
- Ideal para el hogar- oficinas.
- **Últimas Unidades, Confirmar Stock.**



IMAGENES ▾



DBTL299W (WHITE)



DBTL299W (WHITE)



Código N° Interno : TL089BK
 Descripción : TELEFONO SOBREMESA
 Categoría : TELEFONIA
 Códigos de Barra : 4740007701154

DIMENSIONES

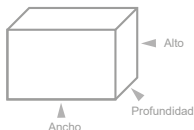

	Medidas	Peso	Cantidad
Producto	: --- x --- x --- mm	: --- Kg.	: - unidades
Caja	: --- x --- x --- mm	: --- Kg.	: - unidades
Caja Master	: -- x -- x -- mm	: -- Kg.	: 20 unidades

Medidas (Ancho x Alto x Prof.) y pesos aproximados

ESPECIFICACIONES

- Telefono sobremesa.
- 3 teclas de discado rápido.
- Memoria de teclas.
- Indicador luminoso.
- Función de pausa.
- Función de silencio.
- Último número rediscado.
- Botones grandes.
- Último número discado.



IMAGENES



Código N° Interno : TL090BK
 Descripción : TELEFONO DE SOBREMESA CON VISOR LCD
 Categoría : TELEFONIA
 Códigos de Barra : 4740007701178

DIMENSIONES

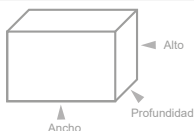

	Medidas	Peso	Cantidad
Producto	: --- x --- x --- mm	: 0.000 Kg.	: - unidades
Caja	: -- x -- x -- mm	: 0.000 Kg.	: - unidades
Caja Master	: -- x -- x -- mm	: -- Kg.	: 40 unidades

Medidas (Ancho x Alto x Prof.) y pesos aproximados

ESPECIFICACIONES

- Teléfono sobremesa.
- Con visor LCD 12 dígitos.
- 50 llamadas entrantes.
- Función silencio.
- Función pausa.
- Con configuración de código de área local.
- 16 ringtones.
- 3 grupos de alarma.
- Tono de espera.



IMAGENES





DBLOP31 KIT DE LENTES 3 EN 1 PARA CÁMARA DE CELULAR

Unidades X Caja: **100**

- **Lente ojo de pez.**
Ángulo: 175°-180° / Ampliación: 0.33x.
Construcción de la lente: 3 Elementos 3 Grupos.
Diámetro máximo: 25mm / Longitud: 15 mm.
- **Lente Gran Angular:**
Ángulo: 130° / Ampliación: 0.67X.
Construcción de la lente: 2 Elemento 2 Grupo.
Longitud: 11mm.
- **Lente Macro:**
Ampliación: 10X / Distancia mínima del objeto: 10 - 15 mm.
Construcción de la lente: 1 Elemento 1 Grupo.
Diámetro Máx: 20mm / Longitud: 15 mm.

PACK x3



DBSC037

Brazalete Deportivo para Smartphones.

Unidades X Caja: **100**

- Enfunda plenamente tu iPh4, iPd o Glx. y lo mantiene seguro mientras estás fuera caminando, de excursión, corriendo, en marcha o en el gimnasio.



- Soporte anillo universal para teléfonos con diseño.
- Cómodo y seguro.
- Rotación 360°
- Diseños juveniles



Código N° Interno : DBG214 / DBG215
 Descripción : Soporte anillo universal para teléfonos con diseño
 Categoría : Telefonía



DBG214 DBG215

DIMENSIONES ▾

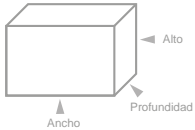

	Medidas	Peso	Cantidad
Producto	: 35 x 40 x 05 mm	: 0,007 Kg.	: -- unidades
Caja	: 70 x 110 x 10 mm	: 0,013 Kg.	: -- unidades
Caja Master	: --- x --- x -- mm	: -- Kg.	: -- unidades

Medidas (Ancho x Alto x Prof.) y pesos aproximados

ESPECIFICACIONES ▾

- Convierte tu tarjeta NANO SIM en una tarjeta MICRO SIM o en una tarjeta SIM ESTANDAR para que pueda usar su SIM en cualquier dispositivo móvil.
- Incluye llave para tapa de tarjeta SIM.



PACKING ▶

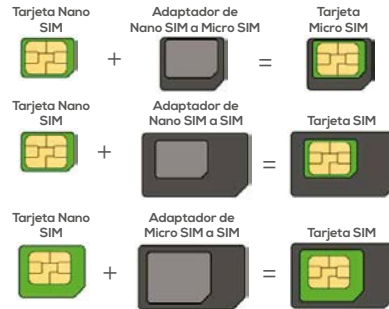

Código N° Interno : DBSIM12
 Descripción : Adaptador de tarjeta SIM
 Código de Barra : 4710007725894

DIMENSIONES ▾

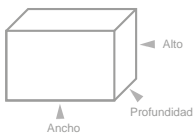

	Medidas	Peso	Cantidad
Producto	: --- mm	: --- Kg.	: -- unidades
Caja	: ----mm	: --- Kg.	: -- unidades
Caja Master	: --- x --- x -- mm	: -- Kg.	: unidades

Medidas (Ancho x Alto x Prof.) y pesos aproximados



DBTLS09 Teléfono Senior para Adulto Mayor

Unidades X Caja: **20**



- Incluye Botón S.O.S.
- Receptor de Radio FM (no necesita auriculares).
- Botonera más grande.
- Interfaz Sencilla.
- Linterna y cámara Incorporada.
- Ranura para Tarjeta TF Card (memoria máxima 32 gb).
- Dual SIM.
- Cuatribanda.
- Función Bluetooth.
- Batería: 800 mah.
- Función MP3.
- Idioma: Español - Inglés.
- Calculadora, calendario y reloj alarma.

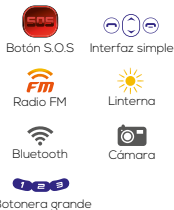

DBLUE®

Código N° Interno : DBTLS12.
 Descripción : Teléfono Senior para Adulto Mayor.
 Categoría : Telefonía.
 Códigos de Barra : 4710007736067(Black))

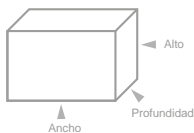
DIMENSIONES

	Medidas	Peso	Cantidad
Producto	: 130 x 10 x 65 mm	: 89 Kg.	: - unidades
Caja	: 140 x 60 x 80 mm	: 202 Kg.	: - unidades
Caja Master	: -- x -- x -- mm	: --- Kg.	: 20 unidades

Medidas (Ancho x Alto x Prof.) y pesos aproximados

ESPECIFICACIONES

- Botón S.O.S para llamadas de emergencias.
- Pantalla a Color de 2.4" (320 x 240).
- Linterna y Cámara incorporada.
- Reproductor de Audio y Video.
- Grabadora de sonido.
- Radio FM.
- Teclado grande para fácil uso.
- Ideal para personas de edad avanzada.
- Calculadora, Calendario y alarma.
- Función Bluetooth.
- Memoria compatible con Micro SD (Max. 32GB.)
- Incluye Batería y cargador.
- Cuatribanda.
- Dual SIM (Capacidad 2 tarjetas SIM)

**COLORES**

DBTLS12BK (Black)

ACCESORIOS

Manual

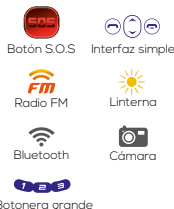
DBLUE®

Código N° Interno : DBTLS14.
 Descripción : Teléfono Senior para Adulto Mayor.
 Categoría : Telefonía.
 Códigos de Barra : 4710007736128 (Black) / 4710007736142 (Red) / 4710007736104 (Blue).

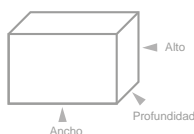
DIMENSIONES

	Medidas	Peso	Cantidad
Producto	: 105 x 10 x 50 mm	: 59 Kg.	: - unidades
Caja	: 115 x 60 x 70 mm	: 159 Kg.	: - unidades
Caja Master	: -- x -- x -- mm	: --- Kg.	: 20 unidades

Medidas (Ancho x Alto x Prof.) y pesos aproximados

ESPECIFICACIONES

- Botón S.O.S para llamadas de emergencias.
- Pantalla a Color de 1.7" (160 x 128).
- Linterna y Cámara incorporada.
- Reproductor de Audio y Video, Radio FM.
- Grabadora de sonido.
- Teclado grande para fácil uso.
- Ideal para personas de edad avanzada.
- Calculadora, Calendario y alarma.
- Función Bluetooth.
- Memoria compatible con Micro SD (Max. 32GB.)
- Incluye Batería y cargador.
- Cuatribanda.
- Dual SIM (Capacidad 2 tarjetas SIM).

**COLORES**

DBTLS14BK (Black)



DBTLS14R (Red)



DBTLS14BL (Blue)

ACCESORIOS

Manual

TECNOLAB®

Código N° Interno : TL038
 Descripción : TELÉFONO MÓVIL PARA ADULTO MAYOR
 Categoría : TELEFONIA
 Códigos de Barra : 4740007700522 (BK) - 4740007700546 (BL)

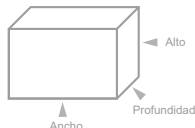
DIMENSIONES

	Medidas	Peso	Cantidad
Producto	: -- x -- x -- mm	: 0.080 Kg.	: - unidades
Caja	: 115 x 60 x 70 mm	: 0.173 Kg.	: - unidades
Caja Master	: -- x -- x -- mm	: -- Kg.	: 20 unidades

Medidas (Ancho x Alto x Prof.) y pesos aproximados

ESPECIFICACIONES

- Teléfono móvil para adulto mayor.
- Linterna y cámara incorporada.
- Reproductor de audio y video.
- Grabadora de sonido. SMS y MMS.
- Radio FM, GPRS.
- Calculadora, calendario y alarma.
- Batería 600mAh.
- Idioma Inglés y Español.
- Pantalla color de 1.77" (128x160).
- Conexión 2G-3G
- Memoria 128MB +64MB.
- Memoria externa: Hata 32GB.
- Botón S.O.S
- Incluye cargador de batería con certificación SEC.

**COLORES**

TL038BK



TL038BL

VOLVER



Código N° Interno : TL117
 Descripción : SMARTWATCH BRACELET
 Categoría : TELEFONÍA
 Códigos de Barra : 4740007701499

DIMENSIONES

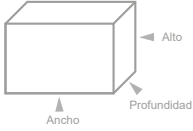

	Medidas	Peso	Cantidad
Producto	: xxx - xxx - xxx mm	: 0.000 Kg.	: - unidades
Caja	: 70 x 120 x 25 mm	: 0.041 Kg.	: - unidades
Caja Master	: -- x -- x -- mm	: -- Kg.	: 100 unidades

Medidas (Ancho x Alto x Prof.) y pesos aproximados

ESPECIFICACIONES

- Conexión Wireless BT 4.0 BLE.
- Entrada de energía: 5V 1A.
- Pantalla: 0.96" TFT. HD.
- Nivel impermeable IP67.
- Medidor de oxígeno y presión sanguínea.
- Tiempo de trabajo: 4 a 7 días.
- Tiempo en espera: 45 días.
- Método de carga: clip de carga.
- Diseño ergonómico, liviano y fácil de utilizar.
- Compatibilidad.
- * Dispositivos requieren y 4.4 o superior.
- * i-OS sobre 8.5-iphne 5-s.



IMAGENES



Código N° Interno : DBG1172
 Descripción : SMART WATCH
 Categoría : TELEFONÍA
 Código : 4710007752852

DIMENSIONES

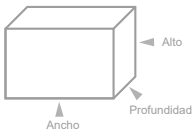

	Medidas	Peso	Cantidad
Producto	: -- x -- x -- mm	: -- Kg.	: - unidades
Caja	: --- x --- x --- mm	: --- Kg.	: - unidades
Caja Master	: --- x --- x -- mm	: -- Kg.	: 100 unidades

Medidas (Ancho x Alto x Prof.) y pesos aproximados

ESPECIFICACIONES

- Reloj Smart Watch.
- Recordatorio de mensajes, pasos diarios, Modo deportivo, calorías, modo de salud, entre otras.
- Pantalla personalizada: pantalla digital de 0,96 pulgadas de alto, experiencia visual intuitiva.
- Simplemente levanta la mano y la pantalla se iluminará.
- Múltiples modos deportivos.



IMAGENES



- Pantalla táctil
- Wireless BT
- Monitoreo

Código N° Interno : TL082
 Descripción : RELOJ SMARTWATCH TOUCH
 Categoría : TELEFONÍA
 Códigos de Barra : 4740007701062(BK)- 4740007701086(R)- 4740007701079(BL)

DIMENSIONES

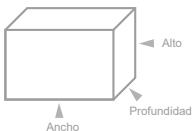

	Medidas	Peso	Cantidad
Producto	: 40 x 10 x 50 mm	: 0.027 Kg.	: - unidades
Caja	: 90 x 130 x 40 mm	: 0.049 Kg.	: - unidades
Caja Master	: -- x -- x -- mm	: -- Kg.	: 100 unidades

Medidas (Ancho x Alto x Prof.) y pesos aproximados

ESPECIFICACIONES

- Reloj smartwatch touch.
- Pantalla curva táctil de 1.3 pulgadas, 240 X 240
- Conexión Wireless BT.
- Mide:
 - . Frecuencia cardíaca y presión arterial .
 - . Conteo de paso, calorías, distancia.
 - . Monitoreo del sueño, localización.
- Recordatorio de llamada y alarma.



IMAGENES



TL082BL (BLUE)

TL082R (RED)

TL082BK (BLACK)



SOS
PANTALLA TOUCH

WIRELESS BT
Transferencia de datos y música



Código N° Interno : TL106
Descripción : SMART SENIOR PHONE
Categoría : TELEFONÍA
Código de barra : 4740007701369

DIMENSIONES

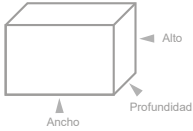

	Medidas	Peso	Cantidad
Producto	: 65 x 150 x 10 mm	: 0.156 Kg.	: - unidades
Caja	: 85 x 160 x 45 mm	: 0.298 Kg.	: --unidades
Caja Master	: -- x -- x -- mm	: -- Kg.	: 20 unidades

Medidas (Ancho x Alto x Prof.) y pesos aproximados

ESPECIFICACIONES

- Telefono senior Smart.
- Móvil avanzado con Andr 5.1
- Sencillo, de fácil uso y muy cómodo.
- Tecnología multimedia, acceso aplicaciones y redes sociales.
- Botón SOS.
- Linterna, Radio, Cámara, Dual sim, Entrada micro USB.
- Pantalla 5.0 pulgadas.
- Conexión inalámbrica BT.
- Salida de audio: Plug 3.5mm
- Formatos: Mp3, 3GP, MP4.
- Pantalla Touch.



IMÁGENES



Código N° Interno : DBG200 / DBG201 / DBG202 / DBG203 / DBG206
Descripción : Correa Silicona Apple Watch
Categoría : Telefonía

DIMENSIONES

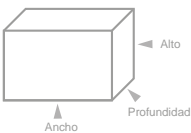

	Medidas	Peso	Cantidad
Producto	: 30 x 180 x 03 mm	: 0,014 Kg.	: -- unidades
Caja	: 55 x 215 x 04 mm	: 0,20 Kg.	: -- unidades
Caja Master	: --- x --- x -- mm	: -- Kg.	: -- unidades

Medidas (Ancho x Alto x Prof.) y pesos aproximados

ESPECIFICACIONES

- Correa de Silicona para Apple Watch.
- Material Flexible.
- Sistema de cierre cómodo y seguro.
- Varias combinaciones de colores.

MATERIAL FLEXIBLE



COLORES



Código N° Interno : DBSMB14
Descripción : SMART BRACELET FITNESS TRACKER
Categoría : TELEFONÍA
Códigos de Barra : 4710007747605 (R)

DIMENSIONES

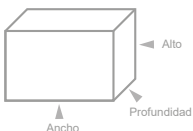

	Medidas	Peso	Cantidad
Producto	: --- x --- x --- mm	: 0.017 Kg.	: -- unidades
Caja	: 85 x 130 x 25 mm	: 0.041 Kg.	: 1 unidades
Caja Master	: --- x --- x -- mm	: -- Kg.	: 100 unidades

Medidas (Ancho x Alto x Prof.) y pesos aproximados

ESPECIFICACIONES

- Pulsera inteligente fitness.
- Diseño simple, ergonómico y liviano.
- Correa desmontable, monitor ritmo cardiaco, presión sanguínea, podómetro, registro de calorías.
- Pantalla IP65 0,66"
- Reloj + alarma.
- Conexión Wireless BT.
- Monitor de kilómetros.
- Recordatorio redes sociales.
- Registro de llamada, recordación de mensajes.
- Resistente al agua (no sumergible).
- Compatible con Android - ios.
- Batería recargable de 90mAh.
- Disponible solo color rojo.



COLORES



DBSMB14R (RED)

ESPECIFICACIONES ▾

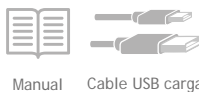

Manual Cable USB carga

- CPU: MTK6261D.
- RAM: 32M + 32M.
- Cámara: 0.3M.
- Wireless BT 3.0.
- Pantalla LCD alta definición IPS de 1.54".
- Pantalla táctil capacitiva OGS / 2.5D arc TP.
- Batería de polímero de 380 mah.
- Resolución: 240 x 240.
- Múltiples idiomas. Wireless BT.
- Tarjeta SIM.
- Marcación.
- Agenda.
- Mensajes.
- Registro de llamadas.
- Música y fotografía remota.



Código N° Interno : DBSM091W
 Descripción :
 Categoría : Telefonía.
 Códigos de Barra : 4710007741641 (black) / 4710007741658 (white)

DIMENSIONES ▾

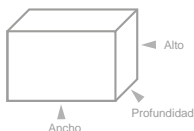

	Medidas	Peso	Cantidad
Producto	: --- x --- x -- mm	: --- Kg.	: 1 unidades
Caja	: --- x --- x -- mm	: --- Kg.	: 1 unidades
Caja Master	: --- x --- x -- mm	: --- Kg.	: 100 unidades

Medidas (Ancho x Alto x Prof.) y pesos aproximados

IMÁGENES ▾



DBLUE®



Código N° Interno : DBSMB03
 Descripción : SmartWatch Inalámbrico BT
 Categoría : Telefonía

ESPECIFICACIONES ▾

- Reloj inteligente bluetooth.
- Con aplicaciones y redes sociales.
- Alarma.
- Cámara.
- Podómetro.
- Cronómetro.
- Calculadora.
- Contactos.
- Pantalla touch.
- Tiempo de llamadas 3 horas.
- Capacidad de batería 350mAh.
- USB para carga.



PACKING ▸



DBSMB03S (Silver)

DIMENSIONES ▾

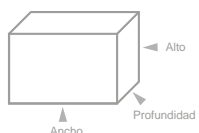

	Medidas	Peso	Cantidad
Producto	: 40 x 250 x 13 mm	: 0,057 Kg.	: - unidades
Caja	: 80 x 80 x 58 mm	: 0,106 Kg.	: - unidades
Caja Master	: --- x --- x -- mm	: -- Kg.	: 100 unidades

Medidas (Ancho x Alto x Prof.) y pesos aproximados

ACCESORIOS ▾



Cable USB



Manual

DBLUE®



Código N° Interno : DBSMB12BL (blue) / DBSMB12G (green) / DBSMB12R (red)
 Descripción : Smartwatch Touch Screen.
 Categoría : Telefonía.
 Códigos de Barra : 4710007746486 (blue) / 4710007746493 (green) / 4710007746479 (red)

ESPECIFICACIONES ▾

- Pantalla lcd 1.54 pulgadas, alta definición.
- Pantalla 240 x 240 pixeles.
- Pantalla táctil capacitiva OGS.
- Conexión Wireless BT.
- Podómetro.
- Capacidad 32 + 32 MB.
- Soporta 32 GB máximo. Tarjeta TF. Cámara 1.3 MP.
- Aviso de llamadas y sincronización de mensajes.
- Sistema GSM 850 / 900 / 1800 / 1900. ---
- Batería polímero 380 mAh.
- Más de 12 horas de uso continuo. Modelos coloridos y con estilo.
- **Últimas Unidades, Confirmar Stock.**



COLORES Y ACCESORIOS ▾

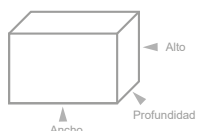

	Medidas	Peso	Cantidad
Producto	: -- x -- x -- mm	: --- Kg.	: unidades
Caja	: -- x -- x -- mm	: --- Kg.	: unidades
Caja Master	: --- x --- x -- mm	: --- Kg.	: 100 unidades

Medidas (Ancho x Alto x Prof.) y pesos aproximados



DBSMB12BL (blue)

DBSMB12G (green)

DBSMB12R (red)



Cable USB carga



Batería Manual



Código N° Interno : DBSMB07
 Descripción : RELOJ SMARTWATCH
 Categoría : TELFONIA
 Códigos de Barra : 4710007741603 (GREEN) - 4710007741580 (RED) - 4710007741597

DIMENSIONES

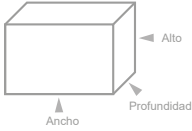

	Medidas	Peso	Cantidad
Producto	: --- x --- x --- mm	: --- Kg.	: unidades
Caja	: -- x -- x --- mm	: --- Kg.	: unidades
Caja Master	: --- x --- x -- mm	: -- Kg.	: 88 unidades

Medidas (Ancho x Alto x Prof.) y pesos aproximados

ESPECIFICACIONES

- Smartwatch.
- Pantalla 0.96 OLED.
- Frecuencia cardíaca: Sensor Altek, alta precisión.
- Wireless BT: Versión 4.0.
- Impermeable: IP67.
- Batería de litio de polímero 200mAh.
- Modo de carga: Carga por absorción magnética.
- Sistemas compatibles: Andrd e iOs.
- QQ, Wechat, SMS.
- Recordatorio de llamada entrante.
- Palming pantalla brillante.
- Impermeable y antipolvo.
- Monitor de ritmo cardíaco y presión arterial.
- Distancia de ejercicio, calorías.
- Fotografía remota.
- Monitor de sueño.



COLORES



DBSMB07G (GREEN)

DBSMB07R (RED)

DBSMB07BL (BLUE)



DBG826W

DBG826BK

Código N° Interno : DBG826
 Descripción : RELOJ SMARTWATCH (COLOR BLANCO Y COLOR NEGRO)
 Categoría : TELFONIA
 Códigos de Barra :

DIMENSIONES

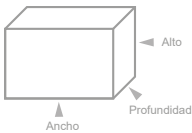

	Medidas	Peso	Cantidad
Producto	: --- x --- x --- mm	: --- Kg.	: unidades
Caja	: -- x -- x --- mm	: --- Kg.	: unidades
Caja Master	: --- x --- x -- mm	: -- Kg.	: 50 unidades

Medidas (Ancho x Alto x Prof.) y pesos aproximados

ESPECIFICACIONES

- Reloj inteligente con pantalla táctil.
- Resistente al agua.
- Sincroniza con tu celular a través de la aplicación " WearFit2.0 "
- Características; Ritmo cardíaco, Presión sanguínea, Oxígeno en la sange, Pasos al correr, Ciclismo, alpinismo, mensajes, cronómetro, Iluminación de pantalla, Controlador de música, Encuentra tu teléfono, Apagar.
- Duración de Batería mas de 8 horas.
- **Últimas Unidades, Confirmar Stock.**



IMAGENES



- Pantalla táctil
- Wireless BT
- Monitoreo

Código N° Interno : DBSMB13BK (black) / DBSMB13R (red) / DBSMB13BL (blue)
 Descripción : Smartwatch Healt.
 Categoría : Telefonía.
 Códigos de Barra : 4710007746585 (black)

DIMENSIONES

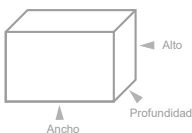

	Medidas	Peso	Cantidad
Producto	: -- x -- x -- mm	: --- Kg.	: unidades
Caja	: -- x -- x -- mm	: --- Kg.	: unidades
Caja Master	: --- x --- x -- mm	: --- Kg.	: 100 unidades

Medidas (Ancho x Alto x Prof.) y pesos aproximados

ESPECIFICACIONES

- Pantalla curva táctil de 1.3 pulgadas, 240 x 240 pixeles.
- Conexión wireless BT.
- Manos libres.
- Mide frecuencia cardíaca, presión arterial, conteo de pasos, calorías, distancia, monitoreo del sueño, localización.
- Recordatorio de llamada y alarma.
- Redes sociales.
- Sistema compatible con Andrd 4.4 y superior. i-OS 8.2 y superior.
- Batería 150 mAh li-polímero. Carga usb.
- Diferentes idiomas.
- Modelos coloridos y con estilo.



COLORES Y ACCESORIOS



DBSMB13BK (black)



Manual



Código N° Interno : TL125
 Descripción : RELOJ INTELIGENTE SMARTWATCH BLUETOOTH 4.0
 Categoría : TELEFONIA
 Códigos de Barra : 4740007701574

DIMENSIONES ▼

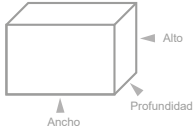

	Medidas	Peso	Cantidad
Producto	: -- x -- x -- mm	: --- Kg.	: - unidades
Caja	: 120 x 180 x 50 mm	: 0.162 Kg.	: - unidades
Caja Master	: -- x -- x -- mm	: -- Kg.	: 50 unidades

Medidas (Ancho x Alto x Prof.) y pesos aproximados

ESPECIFICACIONES ▼

- Reloj Smartwatch.
- Modo deportivo.
- Fb, Tw, WaP, calendario, recordatorio de mensaje.
- Frecuencia cardíaca, monitoreo del sueño, conteo de pasos, presión arterial, oxígeno en sangre.
- Libreta de direcciones, búsqueda de teléfono móvil, etc.
- Tamaño de pantalla: 1.75 pulgadas 320 * 385 pantalla táctil colorida.
- Waterproof.
- BT 4.0
- Soporte Multilenguajes.
- Dimensiones 44,5 mm * 38,5 mm * 14 mm.



IMAGENES ▼





Código N° Interno : TL126
 Descripción : RELOJ INTELIGENTE SMARTWATCH BLUETOOTH 4.0
 Categoría : TELEFONIA
 Códigos de Barra : 4740007701581

DIMENSIONES

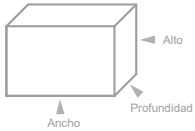

	Medidas	Peso	Cantidad
Producto	: -- x -- x -- mm	: --- Kg.	: - unidades
Caja	: 120 x 180 x 50 mm	: 0.157 Kg.	: - unidades
Caja Master	: -- x -- x -- mm	: -- Kg.	: 60 unidades

Medidas (Ancho x Alto x Prof.) y pesos aproximados

ESPECIFICACIONES

- Reloj Smartwatch.
- 7 modos de entrenamiento.
- Cuenta pasos, distancia y calorías quemadas.
- Vigilancia de la salud.
- Monitor de sueño.
- Frecuencia cardiaca y presión arterial.
- Tamaño de pantalla: 1.4 pulgadas.
- Soporte multilingüe.
- BT 4.0
- Impermeable.
- Waterproof.
- Salud femenina.



IMAGENES



Código N° Interno : TL128
 Descripción : RELOJ INTELIGENTE TIPO ANALOGO SMARTWATCH
 Categoría : TELEFONIA
 Códigos de Barra : 4740007701604

DIMENSIONES

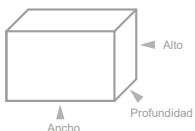

	Medidas	Peso	Cantidad
Producto	: -- x -- x -- mm	: -- Kg.	: - unidades
Caja	: 120 x 180 x 50 mm	: 0.083 Kg.	: - unidades
Caja Master	: -- x -- x -- mm	: -- Kg.	: 60 unidades

Medidas (Ancho x Alto x Prof.) y pesos aproximados

ESPECIFICACIONES

- Reloj Smartwatch.
- Tamaño de pantalla 1.3"
- Batería 300mAH
- BT 4.2 + 3.0
- Seguimiento de modo multideportivo.
- Presión arterial, oxigenación en sangre y sueño.
- Buscador de telefono móvil.
- Monitorización de frecuencia cardíaca.
- Monitoreo de sueño.
- Búsqueda de teléfono móvil.
- Waterproof.



IMAGENES



Código N° Interno : TL129
 Descripción : RELOJ INTELIGENTE TIPO ANALOGO SMARTWATCH
 Categoría : TELEFONIA
 Códigos de Barra : 4740007701611

DIMENSIONES

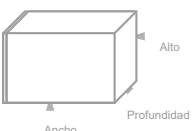

	Medidas	Peso	Cantidad
Producto	: -- x -- x -- mm	: --- Kg.	: - unidades
Caja	: 120 x 180 x 50 mm	: 0.151 Kg.	: - unidades
Caja Master	: -- x -- x -- mm	: -- Kg.	: 50 unidades

Medidas (Ancho x Alto x Prof.) y pesos aproximados

ESPECIFICACIONES

- Reloj Smartwatch.
- 7 modos de entrenamiento.
- Cuenta pasos, distancia y calorías quemadas.
- Vigilancia de la salud.
- Monitor de sueño.
- Frecuencia cardiaca y presión arterial.
- Tamaño de pantalla: 1.28 pulgadas.
- Soporte multilingüe.
- BT 4.0.
- Peso: 40g.
- Waterproof.
- Sensor PPG Bio ritmo, G-sensor.
- Duración de la batería ; hasta 10 días.



IMAGENES





Código N° Interno : TL130
 Descripción : RELOJ INTELIGENTE SMARTWATCH
 Categoría : TELEFONIA
 Códigos de Barra : 4740007701628

DIMENSIONES ▼

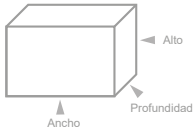

	Medidas	Peso	Cantidad
Producto	: -- x -- x -- mm	: --- Kg.	: - unidades
Caja	: 120 x 180 x 50 mm	: 0.149 Kg.	: 1 unidades
Caja Master	: -- x -- x -- mm	: -- Kg.	: 86 unidades

Medidas (Ancho x Alto x Prof.) y pesos aproximados

- Reloj Smatwatch.
- Cuenta pasos, distancia y calorías quemadas.
- Vigilancia de la salud.
- Podómetro - Visualización de temperatura
- Monitor de sueño.
- Frecuencia cardíaca y presión arterial.
- Tamaño de pantalla: 1.3 pulgadas.
- Soporte multilinguaje.
- BT 3.0 /4.0
- Controla la música desde tu telefono.
- Waterproof.



IMAGENES ▼



Código N° Interno : TL127
 Descripción : RELOJ INTELIGENTE SMARTWATCH BLUETOOTH 4.0 /BLACK
 Categoría : TELEFONIA
 Códigos de Barra : 4740007701598

DIMENSIONES ▼

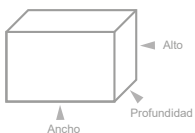

	Medidas	Peso	Cantidad
Producto	: -- x -- x -- mm	: 0.062 Kg.	: - unidades
Caja	: 110 x 170 x 40 mm	: 0.140 Kg.	: -- unidades
Caja Master	: -- x -- x -- mm	: -- Kg.	: 50 unidades

Medidas (Ancho x Alto x Prof.) y pesos aproximados

- Reloj inteligente.
- Cuenta pasos, distancia y calorías quemadas.
- Vigilancia de la salud.
- Monitor de sueño.
- Frecuencia cardíaca y presión arterial.
- Tamaño de pantalla: 1.4 pulgadas.
- Soporte multibilingue.
- BT 4.0
- Resistencia al agua de 50 mts.



IMAGENES ▼



ESPECIFICACIONES ▼

- Smartwatch monitoreo salud.
- Monitor pulso cardíaco.
- Monitor de sueño.
- Podómetro.
- Multilinguaje.
- Tamaño pantalla 1.3 pulgadas.
- Bluetooth 3.0/4.0.
- Resistente al agua.
- Batería 300mAh.



IMAGENES ▼



Código N° Interno : TL124
 Descripción : SMARTWATCH HEALTH MONITORING.
 Categoría : TELEFONIA
 Códigos de Barra : 4740007701567

DIMENSIONES ▼

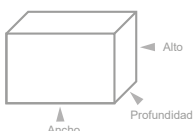

	Medidas	Peso	Cantidad
Producto	: --- x --- x --- mm	: --- Kg.	: - unidades
Caja	: --- x --- x --- mm	: --- Kg.	: - unidades
Caja Master	: -- x -- x -- mm	: -- Kg.	: 120 unidades

Medidas (Ancho x Alto x Prof.) y pesos aproximados

ESPECIFICACIONES ▾



Código N° Interno : DBG1251
 Descripción : PROTECTOR DE APPLE WATCH 40MM
 Categoría : TELEFONIA
 Código : 471000754030

- Protector de pantalla para Apple watch .
- 40mm.
- Color negro.
- Fácil de instalar.
- Cubre completamente la pantalla y los bordes.
- Protege de arañazos, golpes y caídas accidentales.
- Toque de alta sensibilidad.
- Alta transparencia.



IMAGENES ▾



DIMENSIONES ▾

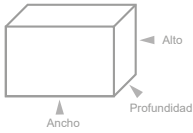

	Medidas	Peso	Cantidad
Producto	: --- x --- x --- mm	: --- Kg.	: - unidades
Caja	: --- x --- x --- mm	: --- Kg.	: - unidades
Caja Master	: --- x --- x -- mm	: -- Kg.	: 75 unidades

Medidas (Ancho x Alto x Prof.) y pesos aproximados

ESPECIFICACIONES ▾



Código N° Interno : DBG1252
 Descripción : PROTECTOR DE APPLE WATCH 42MM
 Categoría : TELEFONIA
 Código : 4710007754047

- Protector de pantalla para Apple watch .
- 42mm.
- Color negro.
- Fácil de instalar.
- Cubre completamente la pantalla y los bordes.
- Protege de arañazos, golpes y caídas accidentales.
- Toque de alta sensibilidad.
- Alta transparencia.
- **Últimas Unidades, Confirmar Stock.**



IMAGENES ▾



DIMENSIONES ▾

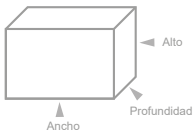

	Medidas	Peso	Cantidad
Producto	: --- x --- x --- mm	: --- Kg.	: - unidades
Caja	: --- x --- x --- mm	: --- Kg.	: - unidades
Caja Master	: --- x --- x -- mm	: -- Kg.	: 100 unidades

Medidas (Ancho x Alto x Prof.) y pesos aproximados

ESPECIFICACIONES ▾



Código N° Interno : DBG1253
 Descripción : PROTECTOR DE APPLE WATCH 44MM
 Categoría : TELEFONIA
 Código : 4710007754054

- Protector de pantalla para Apple watch .
- 44|mm.
- Color negro.
- Fácil de instalar.
- Cubre completamente la pantalla y los bordes.
- Protege de arañazos, golpes y caídas accidentales.
- Toque de alta sensibilidad.
- Alta transparencia.



IMAGENES ▾



DIMENSIONES ▾

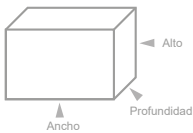

	Medidas	Peso	Cantidad
Producto	: --- x --- x --- mm	: --- Kg.	: - unidades
Caja	: --- x --- x --- mm	: --- Kg.	: - unidades
Caja Master	: --- x --- x -- mm	: -- Kg.	: 150 unidades

Medidas (Ancho x Alto x Prof.) y pesos aproximados

DBLUE®
PANTALLA LED

Código N° Interno : DBRDP01
 Descripción : RELOJ LED DE SILICONA ULTRA SLIM
 Categoría : TELEFONÍA
 Códigos de Barra : 4710007738740(R) - 4710007738757(GR) - 4710007738733(BL) - 4710007738726(BK)

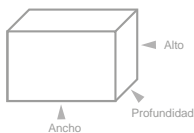
DIMENSIONES ▾

	Medidas	Peso	Cantidad
Producto	: --- x --- x --- mm	: --- Kg.	: 1 unidades
Caja	: --- x --- x --- mm	: --- Kg.	: 1 unidades
Caja Master	: --- x --- x --- mm	: -- Kg.	: 400 unidades

Medidas (Ancho x Alto x Prof.) y pesos aproximados

ESPECIFICACIONES ▾

- Pantalla led digital.
- Material de silicona.
- Cierre imantado ajustable.
- Fácil configuración.
- Visibilidad en zonas oscuras.
- Estilo deportivo.
- Unisex.
- Resistente a salpicaduras.

COLORES ▾

DBRDP01R (RED)

DBRDP01GR (GREY)

DBRDP01BL (BLUE)

DBRDP01BK (BLACK)

IMAGENES ▾

(IMAGENES REFERENCIALES)

DBLUE®

Código N° Interno : DBCQJ
 Descripción : CARGADOR INALÁMBRICO SMARTPHONES CON TECNOLOGÍA QI
 Categoría : CABLES.
 Códigos de Barra : 4710007736425 (BLACK) - 4710007736432 (WHITE)

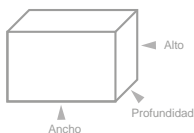
DIMENSIONES ▾

	Medidas	Peso	Cantidad
Producto	: 100 x 100 x 10 mm	: 0.66 Kg.	: 1 unidades
Caja	: 130 x 150 x 25 mm	: 0.103 Kg.	: 1 unidades
Caja Master	: -- x -- x -- mm	: --- Kg.	: 40 unidades

Medidas (Ancho x Alto x Prof.) y pesos aproximados

ESPECIFICACIONES ▾

- Compatible con Smartphones que soportan la tecnología de carga inalámbrica Qi.
- Entrada 5V / 2A.
- Salida 5V / 1.5V.
- Distancia carga <8mm.
- Eficiencia carga >73%.
- Indicador de luz de carga.
- Temperatura de uso ambiente 0 - 45°.
- Para Smartphones de Alta Gama.

COLORES ▾

DBCQJW (WHITE)

DBCQJBK (BLACK)

ACCESORIOS ▾

Cable USB

TECNOLAB®

Código N° Interno : TL019
 Descripción : Cargador Inalámbrico Smartphone (con Teconologia Qi)
 Categoría : Batería Móvil
 Códigos de Barra : 4740007700294(Black) / 4740007700300 (White)

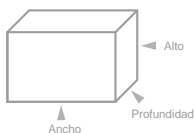
DIMENSIONES ▾

	Medidas	Peso	Cantidad
Producto	: -- x -- x -- mm	: -- Kg.	: - unidades
Caja	: -- x -- x -- mm	: -- Kg.	: - unidades
Caja Master	: -- x -- x -- mm	: -- Kg.	: - unidades

Medidas (Ancho x Alto x Prof.) y pesos aproximados

ESPECIFICACIONES ▾

- Almohadilla de carga inalámbrica.
- Carga de forma rápida el smartphone.
- Compatible con dispositivos con tecnología Qi.
- No requiere cables.
- Adaptador de corriente compatible con QC.
- Muy compacto y fácil de transportar.
- Ultra ligero y delgado.
- Entrada DC 5V / 2A, DC 9V / 1.67A.
- Salida 10 Watts.
- Distancia de transmisión 10 metros.

IMAGENES ▾



DBG007

Lámina de vidrio Templado Iphone 6

Unidades X Caja: -

- Protege la pantalla de su celular contra caídas, golpes y rayas.
- Fácil de aplicar.
- Altamente resistente.
- Vidrio templado.
- Repete la grositud de las manos.
- Tiene una película anti-astillas.
- Dureza 9H+.
- Alta adherencia al celular.
- Alta transparencia.



DBG009

Lámina de vidrio Templado samsung S6

Unidades X Caja: -

- Protege la pantalla de su celular contra caídas, golpes y rayas.
- Fácil de aplicar.
- Altamente resistente.
- Vidrio templado.
- Repete la grositud de las manos.
- Tiene una película anti-astillas.
- Dureza 9H+.
- Alta adherencia al celular.
- Alta transparencia.



DBG010

Lámina de vidrio Templado Samsung S6 plus

Unidades X Caja: -

- Protege la pantalla de su celular contra caídas, golpes y rayas.
- Fácil de aplicar.
- Altamente resistente.
- Vidrio templado.
- Repete la grositud de las manos.
- Tiene una película anti-astillas.
- Dureza 9H+.
- Alta adherencia al celular.
- Alta transparencia.



DBLMT11

Lámina de vidrio Templado Iphone 6 Plus

Unidades X Caja: 200

- Protege la pantalla de su celular contra caídas, golpes y rayas.
- Fácil de aplicar.
- Altamente resistente.
- Vidrio templado.
- Repete la grositud de las manos.
- Tiene una película anti-astillas.
- Dureza 9H+.
- Alta adherencia al celular.
- Alta transparencia.



DBLMT13

Lámina de vidrio Templado Samsung S6

Unidades X Caja: 200

- Protege la pantalla de su celular contra caídas, golpes y rayas.
- Fácil de aplicar.
- Altamente resistente.
- Vidrio templado.
- Repete la grositud de las manos.
- Tiene una película anti-astillas.
- Dureza 9H+.
- Alta adherencia al celular.
- Alta transparencia.



DBPRCS16 Power Case para Samsung Galaxy S3

Unidades X Caja: 100

- Carcasa batería con batería interna para Galaxy S3
- Diseño ultra delgado, ligero y de bajo perfil.
- Capacidad de la batería: 3200mAh
- Tiempo de carga: 4 horas.
- Entrada: DC 5v 500mAh.
- Salida: DC 5v 500mAh.
- Peso: 80 gr.
- Dimensiones: 143*75*15mm





DBIPDC16

Base Dock Para iPhone 5/5c/5s

Unidades X Caja: **100**



- Fácil ajuste.
- Permite cargar y sincronizar tu dispositivo.
- Mantiene el dispositivo en posición vertical.
- Compatible con iPh 5, 5C, 5S, iPad Nano7, iPad Mini, iPad4.
- Cable de carga no incluido.



DBIPDC11

Base Dock iPhone 4

Unidades X Caja: **250**



- Base universal para cargar tu iPhone.
- Conexión Dock en su cavidad inferior.
- Entrada posterior para cargar la base y transferencia de datos directamente desde el PC.
- Este dock tiene salida de audio que permite sincronizar tu música mientras se carga.



DBIPDC12

Base Dock iPhone 5

Unidades X Caja: **100**



- Base universal para cargar tu iPhone 5.
- Con conexión Dock en su cavidad inferior.
- Carga tu iPhone o iPad y sincroniza datos desde la parte posterior de la base dock.
- Este dock tiene salida de audio que permite sincronizar tu música mientras se carga.
- Además tiene conector 3.5mm para reproducir tu música desde tu iPhone.



DBIPDC13

Base Samsung Glx.4

Unidades X Caja: **192**



- Base universal para cargar tu Samsung Glx. 4
- Con conexión micro USB para terminales Samsung Galaxy 4.
- Carga y sincroniza datos desde la parte posterior de la base.
- Esta base tiene salida de audio que permite sincronizar tu música mientras se carga.



DBIPDC14

Base Dock iPhone 5/iP5/iPmini

Unidades X Caja: **100**

- Dock especialmente diseñado para iP5 o iP Mini.
- Por la parte trasera tiene un conector Lightning para que lo conecte a sus computadoras de escritorio o portátiles.
- Además, sirve de soporte ya que deja la iP en el ángulo preciso para que pueda utilizarla sin problemas.



DBG020

Control Bluetooth VR BOX

Unidades X Caja: -

- CONTROL BLUETOOTH VR BOX
- Batería: 2 *(No incluidas).
- Corriente de trabajo: 0.5-8mA.
- Corriente de espera: 0.5-1mA.
- Tiempo de juego: Cerca de 40 hrs.
- Tiempo en espera: 300 horas.
- Distancia: 10m.
- CPU: ARM968E-S Cono
- Soporte del juego: NES / GB / GBC / N64 / MAME.
- Tamaño del producto: 130 * 33 * 44mm.
- Compatible con: todos los teléfonos Samsung, teléfonos HTC y la mayoría de los teléfonos Android;
- iPhone 4 / 4S / 5 / 5S / 6/6 Plus / 6S / 6S Plus.



DBSCM12

Selfie Monopod

Bastón para autorretratos

Unidades X Caja: **105**

- Alta calidad.
- Correa para la muñeca.
- Se extiende de 22 a 108 cms app.
- Se adapta a muchos smartphones.
- Liviano y fácil de usar.
- Hecho de aluminio, (Peso: 180 g.).
- Peso máximo de carga: 500 grs.
- Contenido de caja: Bastón Telescópico, - Un adaptador para Smartphones. - Una correa para la muñeca.

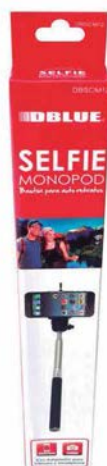

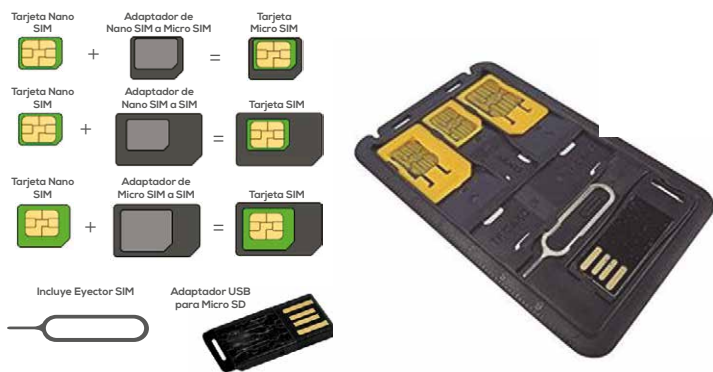

Código N° Interno : DBSIM11
 Descripción : Adaptador de tarjeta SIM
 Código de Barra : 4710007725894

DIMENSIONES

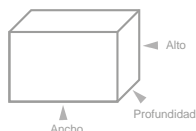

	Medidas	Peso	Cantidad
Producto	: --- mm	: --- Kg.	: -- unidades
Caja	: ---mm	: --- Kg.	: -- unidades
Caja Master	: --- x --- x -- mm	: -- Kg.	: unidades

Medidas (Ancho x Alto x Prof.) y pesos aproximados

ESPECIFICACIONES

- Convierte tu tarjeta NANO SIM en una tarjeta MICRO SIM o en una tarjeta SIM ESTANDAR para que pueda usar su SIM en cualquier dispositivo móvil.
- Incluye llave para tapa de tarjeta SIM.
- Adaptador USB para tarjetas MICRO SD.

PACKING



ACCESORIOS

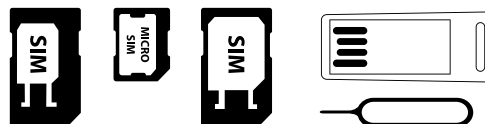

Código N° Interno : DBSC046
 Descripción : Soporte magnético para smartphones.
 Categoría : Telefonía.
 Código de Barra : 4710007743669

DIMENSIONES

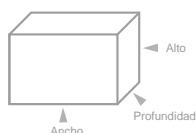

	Medidas	Peso	Cantidad
Producto	: --- x --- x -- mm	: -- Kg.	: -- unidades
Caja	: --- x --- x -- mm	: -- Kg.	: -- unidades
Caja Master	: --- x --- x -- mm	: -- Kg.	: -- unidades

Medidas (Ancho x Alto x Prof.) y pesos aproximados

ESPECIFICACIONES

Con el holder magnético podrás mantener tu smartphone fijo y sin riesgo de caídas. Gracias a su sistema imantado permite colocar tu smartphone de forma vertical u horizontal, además mantiene frío tu smartphone al colocarlo en la rejilla de ventilación de tu automóvil, puedes recibir llamadas y visualizar el gps mientras conduces.
 Color negro.



IMÁGENES



Código N° Interno : DBSC047
 Descripción : Soporte magnético para smartphones.
 Categoría : Telefonía.
 Código de Barra : 4710007743676

DIMENSIONES

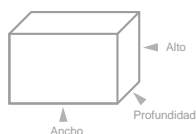

	Medidas	Peso	Cantidad
Producto	: --- x --- x -- mm	: -- Kg.	: -- unidades
Caja	: --- x --- x -- mm	: -- Kg.	: -- unidades
Caja Master	: --- x --- x -- mm	: -- Kg.	: -- unidades

Medidas (Ancho x Alto x Prof.) y pesos aproximados

ESPECIFICACIONES

Con el holder magnético podrás mantener tu smartphone fijo y sin riesgo de caídas. Gracias a su sistema imantado permite colocar tu smartphone de forma vertical u horizontal, además mantiene frío tu smartphone al colocarlo en la rejilla de ventilación de tu automóvil, puedes recibir llamadas y visualizar el gps mientras conduces.
 Color metálico.



IMÁGENES





Código N° Interno : DBG322
 Descripción : Soporte anillo universal para teléfonos con diseño
 Categoría : Telefonía

DIMENSIONES ▾

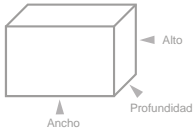

	Medidas	Peso	Cantidad
Producto	: 35 x 40 x 05 mm	: 0,007 Kg.	: -- unidades
Caja	: 70 x 110 x 10 mm	: 0,013 Kg.	: -- unidades
Caja Master	: --- x --- x -- mm	: -- Kg.	: -- unidades

Medidas (Ancho x Alto x Prof.) y pesos aproximados

ESPECIFICACIONES ▾

- Soporte anillo universal para teléfonos con diseño.
- Cómodo y seguro.
- Rotación 360°
- Diseños juveniles

MODO DE USO ▾



MODELOS ▾



DBG322



Código N° Interno : DBG1183
 Descripción : TRIPODE PROFESIONAL DE ALUMINIO
 Categoría : TELEFONÍA
 Códigos de Barra : 4710007753019

DIMENSIONES ▾

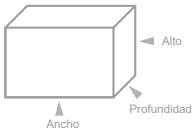

	Medidas	Peso	Cantidad
Producto	: -- x -- x -- mm	: --- Kg.	: -- unidades
Caja	: -- x --x --mm	: --- Kg.	: -- unidades
Caja Master	: -- x -- x -- mm	: -- Kg.	: 8 unidades

Medidas (Ancho x Alto x Prof.) y pesos aproximados

ESPECIFICACIONES ▾

- Tripode profesional de aluminio.
- Para cámaras DSLR, mirrorless, videocámara, cámaras de acción (requiere adaptador , no incluido) y Smartphone (requiere adaptador, no incluido).
- Capacidad de carga 3 kg.
- Altura máxima: 155cm.
- Altura mínima: 54cm.
- Gancho en el creo para poner peso y dar más estabilidad.



IMAGENES ▾



DBLUE®

Código N° Interno : DBSCO48BK
 Descripción : FUNDA PARA SMARTPHONES
 Categoría : TELEFONÍA
 Código de Barra : 4710007738962

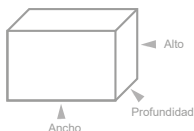
DIMENSIONES

	Medidas	Peso	Cantidad
Producto	: 115 x 215 x 15 mm	: 0.037 Kg.	: -- unidades
Caja	: 175 x 260 x --- mm	: 0.042 Kg.	: -- unidades
Caja Master	: --- x --- x -- mm	: -- Kg.	: 250 unidades

Medidas (Ancho x Alto x Prof.) y pesos aproximados

ESPECIFICACIONES

- Funda para smartphones.
- Para telefonos de hasta 5,5"
- Sumergible hasta 20 metros.
- Saca fotos bajo el agua.
- Impermeable.
- Protege de contaminación, suciedad, arena, tierra barro, agua, etc.
- Además sirve para mantener seco documentos, dinero, boletos, pasaporte, etc.
- Incluye colgante.
- Material PVC + ABS
- Packing bolsa.
- **Últimas Unidades, Confirmar Stock.**

**IMAGENES****DBLUE®**

Código N° Interno : DBTRIP03
 Descripción : TRIPODE CÁMARAS DIGITALES, REFLEX Y OTRAS.
 Categoría : TELEFONÍA.
 Códigos de Barra : 4710007746608

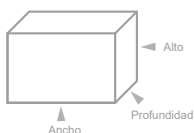
DIMENSIONES

	Medidas	Peso	Cantidad
Producto	: 50 x 250 x 30 mm	: 0.52 Kg.	: unidades
Caja	: 54 x 200 x 50 mm	: 0.67 Kg.	: unidades
Caja Master	: -- x -- x -- mm	: --- Kg.	: 200 unidades

Medidas (Ancho x Alto x Prof.) y pesos aproximados

ESPECIFICACIONES

- Apto para todo tipo de Cámaras digitales, Reflex y Videocámaras.
- Las patas están hechas de metal recubierto y Juntas flexibles.
- Se puede doblar y girar libremente para capturar la escena perfecta.
- Este mini trípode flexible está diseñado para fijar a cualquier objeto que pueda enrollar sus tres patas alrededor.
- Es compatible con teléfonos móviles con ancho de 5,5 cm - 8.50 cm

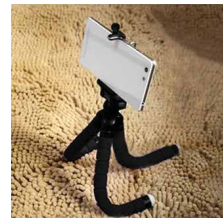
**PACKING Y FOTOS****DBLUE®**

Código N° Interno : DBSCO49
 Descripción : ESTABILIZADOR GIMBAL PARA SMARTPHONE
 Categoría : TELEFONÍA
 Códigos de Barra : 4710007747513

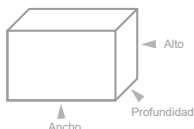
DIMENSIONES

	Medidas	Peso	Cantidad
Producto	: --- x --- x --- mm	: 0.457 Kg.	: unidades
Caja	: 170 x 335 x 60 mm	: 0.667 Kg.	: unidades
Caja Master	: -- x -- x -- mm	: --- Kg.	: 10 unidades

Medidas (Ancho x Alto x Prof.) y pesos aproximados

ESPECIFICACIONES

- Estabilizador para telefonos inteligentes.
- Proporciona estabilización en los 3 ejes, incluido el eje vertical.
- Inclinación, eje de lado a lado y balanceo.
- Disminuye la gelatina, los movimientos horizontales nerviosos que ves usando solo un teléfono inteligente.
- Batería de larga duración, recargable.
- Abrazadera de montaje ajustable.
- Video suave y constante.
- Ajuste seguro para su telefono.
- Aplicación gratuita para teléfonos inteligentes.
- Toma de fotos fácil, con un solo botón.
- **Últimas Unidades, Confirmar Stock.**

**IMAGENES**

DBLUE®

Código N° Interno : DBTRIP05
 Descripción : TRIPODE FLEXIBLE PARA CELULARES Y CÁMARAS
 Categoría : TELEFONÍA
 Códigos de Barra : 4710007749982

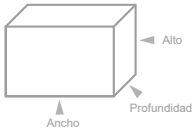
DIMENSIONES

	Medidas	Peso	Cantidad
Producto	: 60 x 250 x 60 mm	: 0.228 Kg.	: unidades
Caja	: 65 x 275 x 70 mm	: 0.258 Kg.	: unidades
Caja Master	: -- x -- x -- mm	: --- Kg.	: 50 unidades

Medidas (Ancho x Alto x Prof.) y pesos aproximados

ESPECIFICACIONES

- Tripode flexible para celulares y cámaras.
- Materialidad de alta calidad.
- Diseño de estructura robusta para mejor rendimiento.
- Funciona de manera óptima en cualquier superficie irregular e incluso de la rama de un árbol o similar.
- El soporte asegurará su teléfono y se puede ajustar para crear desde el ángulo que necesite.

**IMAGENES**

Código N° Interno : DBG995
 Descripción : TRIPODE FLEXIBLE XL
 Categoría : TELEFONÍA
 Codigo : 4710007750131

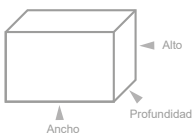
DIMENSIONES

	Medidas	Peso	Cantidad
Producto	: -- x -- x -- mm	: - : --- Kg.	: - unidades
Caja	: 375 x 230 x 90 mm	: 0,751 Kg.	: - unidades
Caja Master	: --- x --- x -- mm	: -- Kg.	: 25 unidades

Medidas (Ancho x Alto x Prof.) y pesos aproximados

ESPECIFICACIONES

- Trípode flexible XL para cámaras fotográficas, cámaras deportivas, smartphone etc.
- Las patas articuladas lo hacen un trípode muy versátil y cómodo para ubicar en distintos lugares y posiciones, donde sería casi imposible ubicar un trípode convencional.
- Dispone de tornillo de 1/4 de pulgada, donde podrá acoplar directamente su cámara de video o fotografía,

**IMAGENES****DBLUE®**

Código N° Interno : DBTRIP06
 Descripción : TRIPODE DE ALUMINIO.
 Categoría : TELEFONÍA
 Códigos de Barra : 4710007750377

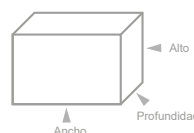
DIMENSIONES

	Medidas	Peso	Cantidad
Producto	: 70 x 490 x 80 mm	: 0,450 Kg.	: 0 unidades
Caja	: 100 x 500 x 100 mm	: 0,695 Kg.	: 0 unidades
Caja Master	: --- x --- x -- mm	: -- Kg.	: 20 unidades

Medidas (Ancho x Alto x Prof.) y pesos aproximados

ESPECIFICACIONES

- Tripode de Aluminio.
- Cabezal de 3 vías.
- Apto para todo tipo de cámaras digitales y reflex.
- Portátil y flexible para llevarlo a donde quieras.
- Nivel de burbuja incorporado.
- Giratoria horizontal 360° y 90°.
- Palanca de bloqueo.
- Base de goma antideslizante.
- 1.08 mts. de altura.
- Incluye estuche de transporte.

**IMÁGENES****ACCESORIOS**

Estuche de transporte.

DBLUE®

Código N° Interno : DBTRIP04
 Descripción : TRIPODE ESCALABLE MINI.
 Categoría : TELEFONIA.
 Códigos de Barra : 4710007747766

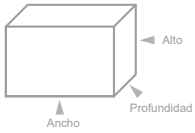
DIMENSIONES

	Medidas	Peso	Cantidad
Producto	: 35 x 160 x 35 mm	: 0.83 Kg.	: unidades
Caja	: 70 x175 x 45 mm	: 0.123 Kg.	: unidades
Caja Master	: -- x -- x -- mm	: --- Kg.	: 200 unidades

Medidas (Ancho x Alto x Prof.) y pesos aproximados

ESPECIFICACIONES

- Tripode con múltiples ángulos de rotación, para lograr fotografías con encuadres sorprendentes.
- 100% ajustable y compacto, para transportar donde quiera que vayas de una manera sencilla y sin utilizar espacios importantes.
- Modo vertical: Rotación hasta 180°.
- Modo horizontal: Rotación hasta 360°.
- Ideal para dispositivos Smartphones.

**PACKING Y FOTOS****DBLUE®**

ÓPTIMAS FOTOGRAFÍAS Y VIDEOS



COMPATIBLE Y ADAPTABLE



FÁCIL DE TRANSPORTAR



3 NIVELES DE INTENSIDAD

Código N° Interno : DBSC054
 Descripción : ANILLO LUMINOSO PARA SELFIES
 Categoría : TELEFONIA
 Código de Barra : 4710007747919

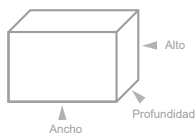
DIMENSIONES

	Medidas	Peso	Cantidad
Producto	: 85 x 85 x 30 mm	: 0.47 Kg.	: -- unidades
Caja	: 100 x 120 x 35 mm	: 0.61 Kg.	: -- unidades
Caja Master	: --- x --- x -- mm	: -- Kg.	: 200 unidades

Medidas (Ancho x Alto x Prof.) y pesos aproximados

ESPECIFICACIONES

- Leds alrededor del dispositivo.
- 3 niveles de intensidad luminosa.
- Ligero, se transporta en el bolsillo, bolso o mano.
- Ofrece resultados profesionales para selfies y videos.
- Bajo consumo de energía, funciona con 2 pilas AAA (no incluidas).
- Se acopla directamente en el móvil, tablet o pantalla del ordenador.
- Compatible con todos los smartphones.
- Logra mejores expresiones, resaltando la belleza de la piel.

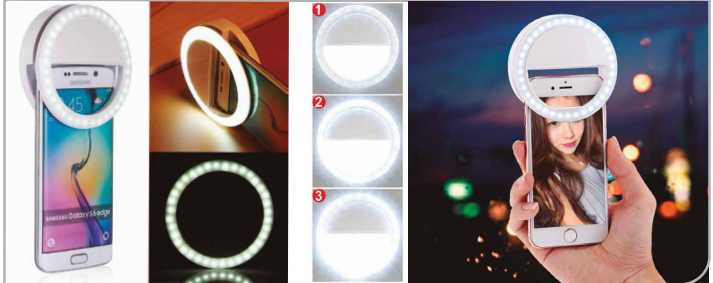
**IMAGENES**



Código N° Interno : DBG1051
 Descripción : AMPLIFICADOR DE PANTALLA PARA CELULAR
 Categoría : TELEFONÍA
 Código : 4710007751114

DIMENSIONES

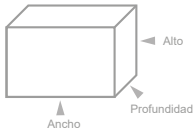

	Medidas	Peso	Cantidad
Producto	: -- x -- x -- mm	0:127 Kg.	: - unidades
Caja	: 185 x 150 x 45 mm	: 0,146 Kg.	: - unidades
Caja Master	: --- x --- x -- mm	: -- Kg.	: 100 unidades

Medidas (Ancho x Alto x Prof.) y pesos aproximados

ESPECIFICACIONES

- Amplificador de pantalla para celular.
- Alta calidad.
- Tamaño compacto y ligero.
- Ideal para ver películas con efecto 3D.
- Tipo lupa
- Compatible con todo tipo de smartphones.
- Material: PVC + ABS
- Color negro.
- Con tecnología óptica de alta definición.
- Amplia hasta 3 veces la pantalla del móvil.



IMAGENES



Código N° Interno : DBG889
 Descripción : AMPLIFICADOR DE PANTALLA PARA CELULAR
 Categoría : TELEFONÍA
 Código : 4710007748602

DIMENSIONES

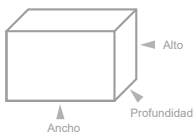

	Medidas	Peso	Cantidad
Producto	: 195 x 125 x 09 mm	: 0.161 Kg.	: - unidades
Caja	: 200 x 130 x 10 mm	: 0.178 Kg.	: - unidades
Caja Master	: --- x --- x -- mm	: -- Kg.	: 100 unidades

Medidas (Ancho x Alto x Prof.) y pesos aproximados

ESPECIFICACIONES

- Pantalla Zoom 2-3 veces.
- Imagen clara, fuerte y dinámica.
- Diseño portátil y ligero.
- Ideal para ver películas.
- Se puede utilizar como una lupa para leer textos pequeños desde un celular.
- Efecto HD, protección contra radiación.
- Color: Negro



IMAGENES

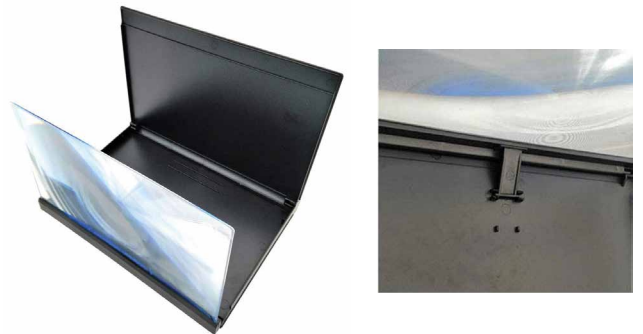

DBLUE®



Código N° Interno : DBLUPC03
 Descripción : AMPLIFICADOR 3D DE PANTALLAS PARA SMARTPHONES
 Categoría : TELEFONÍA
 Códigos de Barra : 4710007751237

DIMENSIONES

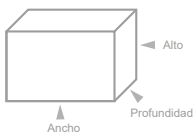

	Medidas	Peso	Cantidad
Producto	: 184 x 1500 x 13 mm	: 0.068 Kg.	: unidades
Caja	: 190 x 170 x 20 mm	: 0.096Kg.	: unidades
Caja Master	: -- x -- x -- mm	: --- Kg.	: 100 unidades

Medidas (Ancho x Alto x Prof.) y pesos aproximados

ESPECIFICACIONES

- Soporte amplificador de pantalla para celular.
- Con tecnología óptica de alta definición.
- Puede ampliar 3 veces la pantalla de un teléfono.
- Compatibilidad con casi todos los teléfonos móviles.
- Imagen clara y dinámica.
- Peso ligero y fácil de transportar.
- Adecuado para interiores, campamentos, viajes, ocio, etc.
- Efecto lupa, compatible para leer textos pequeños.
- Para niños y adultos mayores.



IMAGENES



DBLUE®

Código N° Interno : DBLUPC04
 Descripción : AMPLIFICADOR 3D DE PANTALLAS PARA SMARTPHONES
 Categoría : TELEFONÍA
 Códigos de Barra : 4710007751244

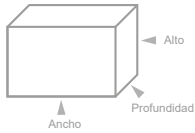
DIMENSIONES

	Medidas	Peso	Cantidad
Producto	: 185 x 125 x 85 mm	: 0.111 Kg.	: unidades
Caja	: 191 x 150 x 45 mm	: 0.142 Kg.	: unidades
Caja Master	: -- x -- x -- mm	: --- Kg.	: 100 unidades

Medidas (Ancho x Alto x Prof.) y pesos aproximados

ESPECIFICACIONES

- Amplificador 3D para celulares.
- Lupa de pantalla.
- Material ABS de lente.
- Tamaño de pantalla: 8.2 pulgadas.
- Tamaño compacto y ligero.
- Pantalla Zoom de alta definición con tecnología óptica.
- Relaja tus ojos mientras ves videos.
- Protección contra radiación luminica.

**FOTOS****ESPECIFICACIONES**

- Amplificador de pantallas 3D.
- Con parlantes.
- Tamaño de la pantalla 12 pulgadas.
- Conexión inalámbrica via bluetooth versión 3.0.
- lente óptica de alta definición.
- Tipo de Audio: sonido de 4 ohmios y 3 vatios con diafragma.
- Incluye cable de carga.
- Tiempo de duración batería 4 - 6 horas.
- Horas de carga 2-3 horas.
- Capacidad de la batería: 1600mAh.

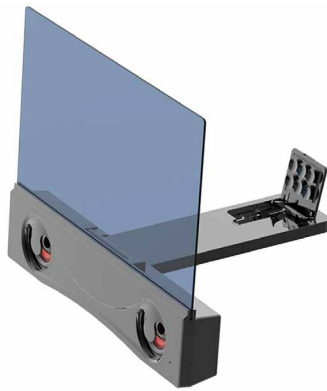

Código N° Interno : DBG1050
 Descripción : AMPLIFICADOR 3D DE PANTALLAS PARA SMARTPHONES CON PARLANTES
 Categoría : TELEFONÍA
 Códigos de Barra : 4710007751107

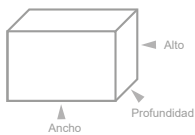
DIMENSIONES

	Medidas	Peso	Cantidad
Producto	:250 x 195 x 185 mm	: 0.266 Kg.	: unidades
Caja	: 255 x 150 x 40 mm	: 0.345 Kg.	: unidades
Caja Master	: -- x -- x -- mm	: --- Kg.	: 40 unidades

Medidas (Ancho x Alto x Prof.) y pesos aproximados

IMAGENES

DBLUE®

Código N° Interno : DBSC055
 Descripción : SOPORTE MICRÓFONO Y SMARTPHONES.
 Categoría : TELEFONÍA.
 Códigos de Barra : 4710007749555

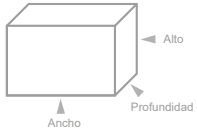
DIMENSIONES

	Medidas	Peso	Cantidad
Producto	: 120 x 200 x 60 mm	: 0,175 Kg.	: 1 unidades
Caja	: 155 x 205 x 68 mm	: 0,417 Kg.	: 1 unidades
Caja Master	: --- x --- x -- mm	: -- Kg.	: 40 unidades

Medidas (Ancho x Alto x Prof.) y pesos aproximados

ESPECIFICACIONES

- Soporte para micrófonos y smartphones.
- Perfecto para disfrutar música, conversaciones o conferencias.
- Fácil de transportar, adaptable a diferentes espacios.
- Incluye soporte enganche para distintas superficies.
- Manguera y base de material resistente.
- Compatible con casi todos los micrófonos de mano.
- Gancho de sujeción con un máx. de 110 mm.
- Diámetro máximo para micrófonos 105 mm.

**IMÁGENES****ACCESORIOS****DBLUE®**

Código N° Interno : DBSC056
 Descripción : KIT SMART PORTA MICRÓFONO + ARO DE LUZ.
 Categoría : TELEFONÍA
 Códigos de Barra : 4710007749562

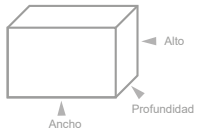
DIMENSIONES

	Medidas	Peso	Cantidad
Producto	: 380 x 530 x 155 mm	: 1,190 Kg.	: 1 unidades
Caja	: 180 x 340 x 85 mm	: 1,358 Kg.	: 1 unidades
Caja Master	: --- x --- x -- mm	: -- Kg.	: 20 unidades

Medidas (Ancho x Alto x Prof.) y pesos aproximados

ESPECIFICACIONES

- Soporte adaptable para micrófonos y smartphones doble.
- Perfecto para escritorios y uso en videollamadas, entre otros.
- Luz de anillo LED de tres niveles.
- Rotación y adaptabilidad de los soportes.
- Conexión de energía USB.
- Control incorporado.

**IMÁGENES**

Código N° Interno : DBG849
 Descripción : ANILLO DE LUZ PARA SELFIE CON TRIPODE
 Categoría : TELEFONÍA
 Codigo de Barra : 4710007747681

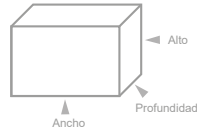
DIMENSIONES

	Medidas	Peso	Cantidad
Producto	: --- x --- x --- mm	: 0.130 Kg.	: 1 unidades
Caja	: 265 x 295 x 350 mm	: 0.285 Kg.	: 1 unidades
Caja Master	: --- x --- x -- mm	: -- Kg.	: 20 unidades

Medidas (Ancho x Alto x Prof.) y pesos aproximados

ESPECIFICACIONES

- Anillo de luz para fotografías.
- Incluye trípode.
- Incluye controlador de intensidad de luz y viendo.
- 3 intensidades de luz, y viento.
- Tono de luz calida y fria (luz blanca y amarilla).
- Conexión USB.
- Incluye trípode.
- Altura de trípode 55cm app.

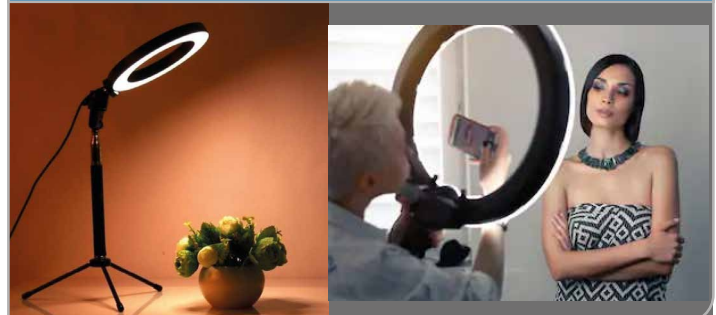
**IMAGENES****VOLVER**

D3BLUE®

LUZ LED DE 3 NIVELES



CONTROL

Código N° Interno : DBSC058
 Descripción : ANILLO DE LUZ CON TRÍPODE
 Categoría : TELEFONÍA
 Códigos de Barra : 4710007750001

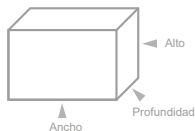
DIMENSIONES

	Medidas	Peso	Cantidad
Producto	: --- x --- x --- mm	: 0.638 Kg.	: 1 unidades
Caja	: 275 x 290 x 45 mm	: 0.510 Kg.	: 1 unidades
Caja Master	: --- x --- x --- mm	: -- Kg.	: 40 unidades

Medidas (Ancho x Alto x Prof.) y pesos aproximados

ESPECIFICACIONES

- Anillo de luz led.
- Con trípode, regulable.
- Rango de atenuación de 1 a 100%.
- Diseño led especial, ligero y portátil.
- Unidad de corriente constante.
- Sin radiación de luz ultravioleta e infrarroja.
- Baja salida de calor.
- Vida útil de más de 50.000 horas.
- Con brazo flexible reforzado.
- Cable y tornillos resistentes.
- Ideal para la fotos al aire libre, luz de relleno en interiores, retrato, moda, arte, fotografía publicitaria, video de grabación, etc.
- Conexión USB.

**IMÁGENES****D3BLUE®**

LUZ LED DE 3 NIVELES



CONTROL

Código N° Interno : DBSC057
 Descripción : ANILLO DE LUZ PORTABLE
 Categoría : TELEFONÍA
 Códigos de Barra : 4710007749999

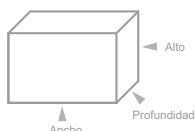
DIMENSIONES

	Medidas	Peso	Cantidad
Producto	: --- x --- x --- mm	: 0.297 Kg.	: 1 unidades
Caja	: 180 x 165 x 70 mm	: 0.360 Kg.	: 1 unidades
Caja Master	: --- x --- x --- mm	: -- Kg.	: 50 unidades

Medidas (Ancho x Alto x Prof.) y pesos aproximados

ESPECIFICACIONES

- Anillo de luz portable.
- Luz led de 3 niveles.
- Diseño ligero y portátil.
- Mejora la visualización de rostro mientras grabas o realizas un Streaming.
- Regulable.
- Conexión USB.
- Giro: 360°.
- Luz blanca, luz blanca cálida y cálida.
- Control incorporado.
- Clip giratorio de luz de relleno.
- Se aplica a; PC, notebook, smartphones, stand móviles, etc.

**IMÁGENES****D3BLUE®**

Código N° Interno : DBSC060
 Descripción : Kit smart aro de luz y soporte smartphones
 Categoría : TELEFONÍA
 Códigos de Barra : 4710007750704

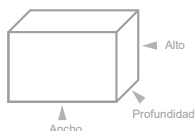
DIMENSIONES

	Medidas	Peso	Cantidad
Producto	: --- x --- x --- mm	: - - - Kg.	: 1 unidades
Caja	: 160 x 190 x 82 mm	: 0.578 Kg.	: 1 unidades
Caja Master	: --- x --- x --- mm	: -- Kg.	: 60 unidades

Medidas (Ancho x Alto x Prof.) y pesos aproximados

ESPECIFICACIONES

- Soporte para smartphones con aro de luz led.
- Incluye soporte que se engancha en distintas superficies.
- Manguera y base de soporte de material resistente.
- Soporte para teléfonos móviles con un máx. de 8 cms de ancho.
- Conexión de energía USB.
- Control incorporado.

**IMÁGENES****VOLVER**



LUZ LED DE 3 NIVELES



CONTROL

Código N° Interno : DBSC061
 Descripción : KIT SMART ARO DE LUZ PORTA MIC. Y SMARTPHONES
 Categoría : TELEFONÍA
 Códigos de Barra : 4710007750773

DIMENSIONES

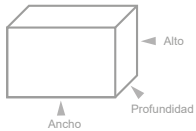

	Medidas	Peso	Cantidad
Producto	: --- x --- x --- mm	: -.--- Kg.	: 1 unidades
Caja	: 190 x 81 x 157 mm	: 0.719 Kg.	: 1 unidades
Caja Master	: --- x --- x -- mm	: -- Kg.	: 60 unidades

Medidas (Ancho x Alto x Prof.) y pesos aproximados

ESPECIFICACIONES

- Soporte para smartphones y microfono con aro de luz led
- Rango de atenuación de 1 a 100%.
- Diseño led especial, ligero y portátil.
- control incorporado.
- Diámetro para micrófonos de 3 cms aprox.
- Baja salida de calor.
- Manguera y base de soporte dematerial resistente.
- Fácil de transportar, adaptable a diferente espacios.
- Incluye soporte que se engancha en distintas superficies.
- Perfecto para disfrutar música, conversaciones o conferencias en cualquier lugar, sin necesidad de tomar el dispositivo.
- Conexión USB.
- Soporte para teléfonos móviles de 5,5 cms de ancho aprox.



IMÁGENES



ULTRA VIOLETA

COMPATIBILIDAD

CLIP

60X (ZOOM)

Código N° Interno : DBLOP32
 Descripción : MICROSCOPIO PARA SMARTPHONES
 Categoría : TELEFONÍA
 Código de barra : 4710007750919

DIMENSIONES

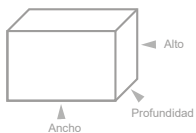

	Medidas	Peso	Cantidad
Producto	: -- x -- x -- mm	: -- Kg.	: - unidades
Caja	: 70 x 110x 30 mm	: 0,04 Kg.	: --unidades
Caja Master	: -- x -- x -- mm	: -- Kg.	: 240 unidades

Medidas (Ancho x Alto x Prof.) y pesos aproximados

ESPECIFICACIONES

- Microscopio universal para smartphones.
- Material: ABS + metal.
- Alimentación: 3 LR1130 pilas de botón (no incluido).
- Tamaño: 6x2.2x6.5 cm.
- Peso neto: 40g .
- Portable: Mini tamaño con un peso ultraligero.
- 2 en 1 Diseño lupa de energía 60x y detector ultravioleta.
- Luz led brillante de la lupa (para zonas con poca luz).
- Puedes ver los objetos de forma clara y precisa.
- Perfecto para fines industriales, monedas, sellos, joyas, jardinería y otros.



IMÁGENES





- Diseñado para mejorar su con un mejor sonido e iluminación.
- Los micrófonos universales cambian para funcionar en cualquier teléfono inteligente o cámara.
- La luz cuenta con 36 LED con 3 configuraciones de brillo.
- Agarre de trípode: utilicelo como trípode o grabe videos sobre la marcha con capacidad de mano.



Código N° Interno : DBG1294
 Descripción : KIT DE VIDEO VLOGGING CON SOPORTE + TRÍPODE PARA VLOG
 Categoría : TELEFONÍA
 Códigos de Barra : 471000774566



DIMENSIONES ▾

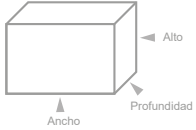

	Medidas	Peso	Cantidad
Producto	: --- x --- x --- mm	: 0.000 Kg.	: - unidades
Caja	: 240 x 200 x 75 mm	: 0.000 Kg.	: - unidades
Caja Master	: --- x --- x -- mm	: -- Kg.	: 30 unidades

Medidas (Ancho x Alto x Prof.) y pesos aproximados



DBLUE®

Código N° Interno : DBC1001
 Descripción : Joystick D-Shock USB PC
 Categoría : Entretenimiento

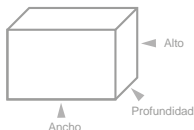
DIMENSIONES

	Medidas	Peso	Cantidad
Producto	: 140 x 80 x 45 mm	: 0,90 Kg.	: 1 unidades
Caja	: 140 x 220 x 90 mm	: 0,238 Kg.	: 1 unidades
Caja Master	: --- x --- x -- mm	: -- Kg.	: 40 unidades

Medidas (Ancho x Alto x Prof.) y pesos aproximados

ESPECIFICACIONES

- Control para juegos de PC.
- Interfaz USB cable.
- Doble vibración.
- Botón 8 direcciones.
- Luz led indicadora de turbo.
- Utiliza control D-shock para jugar cualquier género de manera sencilla y cómoda.
- Diseño ergonómico.
- Compatible con Windows Vista, XP, 2000, Me, 98.
- Diseño de colores y camuflado.

**DISEÑOS**

DBC1001BL (Blue)



DBC1001W (White)



DBC1001R (Red)



DBC1001BK (Black)



DBC1001MTS (Mimetizado)



CABLE USB

DBLUE®

Código N° Interno : DBC1003
 Descripción : Joystick D-Shock USB para PC
 Categoría : Entretenimiento
 Códigos de Barra : 471000773624 (Red) / 471000773625 (Blue)

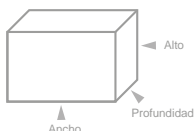
DIMENSIONES

	Medidas	Peso	Cantidad
Producto	: 150 x 110 x 50 mm	: 190 Kg.	: x unidades
Caja	: 160 x 240 x 60 mm	: 281 Kg.	: x unidades
Caja Master	: --- x --- x -- mm	: --- Kg.	: 40 unidades

Medidas (Ancho x Alto x Prof.) y pesos aproximados

ESPECIFICACIONES

- Compatible con todos los sistemas operativos.
- Botones: 4 botones de acción, L1, R1, L1, R2.
- Botones direccionales. Arriba / Abajo / Izquierda / Derecha, 2 barras analógicas, Mode, Select, Start, Turbo, Clear, Interruptor de activación /desactivación de vibración.
- Longitud del cable: 1.56 metros.
- Doble vibración.
- Con función turbo.
- Conectar y jugar.
- Mango antideslizante.

**PACKING**

DBC1003R (Red)



DBC1003BL (Blue)

DBLUE®

Código N° Interno : DBC4001
 Descripción : Joystick D-Shock Play Station 2
 Categoría : Entretenimiento

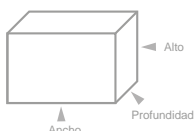
DIMENSIONES

	Medidas	Peso	Cantidad
Producto	: 140 x 80 x 45 mm	: 0,90 Kg.	: 1 unidades
Caja	: 140 x 220 x 90 mm	: 0,238 Kg.	: 1 unidades
Caja Master	: --- x --- x -- mm	: -- Kg.	: 40 unidades

Medidas (Ancho x Alto x Prof.) y pesos aproximados

ESPECIFICACIONES

- Control para jPlay Station 2.
- Doble vibración.
- Botón 8 direcciones.
- Luz led indicadora de turbo.
- Diseño ergonómico.
- Diseño de colores.

**MODELOS**

DBC4001BK (Black)

DBLUE®

Código N° Interno : DBC5002
 Descripción : Joystick D-Shock 3 para PlayStation 3
 Categoría : Entretenimiento

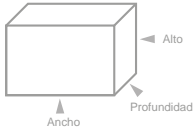
DIMENSIONES

	Medidas	Peso	Cantidad
Producto	: 140 x 80 x 45 mm	: 0,90 Kg.	: 1 unidades
Caja	: 140 x 220 x 90 mm	: 0,238 Kg.	: 1 unidades
Caja Master	: --- x --- x -- mm	: -- Kg.	: 40 unidades

Medidas (Ancho x Alto x Prof.) y pesos aproximados

ESPECIFICACIONES

- Control para juegos de PlayStation 3.
- Wireless BT. Doble vibración.
- D-Shock 3, motor doble.
- Sixaxis, sensores de movimiento.
- 12 botones programables.
- 4 led indican el puerto utilizado.
- Incluye cable de 1 metro USB.
- Batería de litio recargable vía USB.
- Diseños camuflados y colores.

**DISEÑOS**

DBC5002R (Red)

DBC5002W (White)

DBC5002BL (Blue)

DBC5002BK (Black)



DBC5002MTG (Mimetizado Green)



DBC5002MTS (Mimetizado Silver)

DBLUE®

Código N° Interno : DBC6001
 Descripción : Control inalámbrico para PlayStation 4
 Categoría : Entretenimiento
 Códigos de Barra : 4710007736265 (Black) / 4710007736272 (Red)

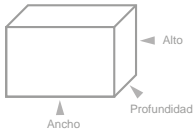
DIMENSIONES

	Medidas	Peso	Cantidad
Producto	: 160 x 105 x 60 mm	: 212 Kg.	: x unidades
Caja	: 175 x 170 x 65 mm	: 299 Kg.	: x unidades
Caja Master	: --- x --- x -- mm	: --- Kg.	: x unidades

Medidas (Ancho x Alto x Prof.) y pesos aproximados

ESPECIFICACIONES

- Conexión Bluetooth.
- Sensor de 6 ejes.
- Touch Pad.
- Botones: 4 botones de acción, L1, R1, L2, R2. Botones direccionales, Arriba / Abajo / Izquierda / Derecha, 2 barras analógicas, inicio, seleccionar, comenzar.
- Marca joysticks 3D de Polyshine.
- Batería recargable de polímero 600Ma incorporada.
- Puerto para auriculares.

**PACKING**

DBC6001R (Red)

ACCESORIOS

Cable USB

DBLUE®

Código N° Interno : DBCX360
 Descripción : XPAD 360 CONTROLLER
 Categoría : ENTRETENCIÓN
 Códigos de Barra : 4710007713273 (WHITE) - 4710007725597 (BLACK)

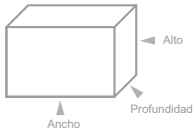
DIMENSIONES

	Medidas	Peso	Cantidad
Producto	: --- x --- x --- mm	: --- Kg.	: 1 unidades
Caja	: 175 x 135 x 65 mm	: 0.308 Kg.	: 1 unidades
Caja Master	: --- x --- x --- mm	: -- Kg.	: 40 unidades

Medidas (Ancho x Alto x Prof.) y pesos aproximados

ESPECIFICACIONES

- Control para xbox 360.
- Con interfaz USB cable.
- Botones: 4 botones superiores: LB - LT / RB - RT.
- Botones de acción principal: X - B - Y - A.
- Botones direccionales: Arriba / Abajo / Izq. / Der.
- Botón central iluminado.
- Función vibración.
- Puerto de auriculares integrado para Xbox live.

**IMAGENES**

DBCX360BK



DBCX360W

TECNOLAB®**D-SHOCK4 P4**

Batería 1000mAh

Código N° Interno : TL075
 Descripción : CONTROL PARA PS4 INALÁMBRICO BT
 Categoría : ENTRETENCIÓN
 Código de barra : 4740007700966 (BK) - 4740007700980 (MT) - 4740007700973 (R)

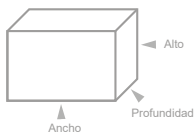
DIMENSIONES

	Medidas	Peso	Cantidad
Producto	: -- x -- x -- mm	: 0.202 Kg.	: - unidades
Caja	: 175 x 135 x 65 mm	: 0.284 Kg.	: --unidades
Caja Master	: -- x -- x -- mm	: -- Kg.	: 40 unidades

Medidas (Ancho x Alto x Prof.) y pesos aproximados

ESPECIFICACIONES

- Control para PS4.
- Tecnología Wireless BT.
- Sensor de 6 ejes.
- Touchpad.
- Botones: 4 botones de acción; L1-L2/R1-R2.
- Botones direccionales; Arriba / Abajo / Izquierda / Derecha.
- 2 Stick Analógicos.
- Doble Vibración.
- Barra de iluminación.
- Botón de compartir.
- Batería recargable 1000 mAh.

**IMÁGENES**

TL075BK



TL075R



TL075MT

JUEGOS
220 en 1



Código N° Interno : DBG652
 Descripción : MINI JUEGO ARCADE 220 EN 1, 16BIT
 Categoría : ENTRETENCIÓN.
 Código de Barras : 4710007743607

DIMENSIONES ▾

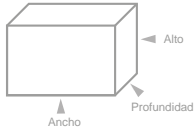

	Medidas	Peso	Cantidad
Producto	: 85 x 148 x 90 mm	: 0,247 Kg.	: 1 unidades
Caja	: 105 x 240 x 105 mm	: 0,226 Kg.	: 1 unidades
Caja Master	: --- x --- x -- mm	: -- Kg.	: 50 unidades

Medidas (Ancho x Alto x Prof.) y pesos aproximados

ESPECIFICACIONES ▾

- Juegos Arcade de mano portátil.
- 220 juegos incorporados.
- Para niños mayores de 3 años.
- Pantalla a color TFT de 2.8"
- Pantalla de juego de 16 bits.
- Utiliza 3 pilas "AA" (no incluidas).
- Tamaño: 85x90x148 mm.
- Incluye juegos de deportes, aventura, arcade educación, rompecabezas y muchos mas...



VISTAS ▾



DBC7008

X-360 Batería Recargable

Unidades X Caja: **52**



- Batería recargable para mando Xbox - 360.
- Cuenta con protección ante sobrecargas.
- Se fija directamente en el compartimento de la batería existente.
- La batería se carga a través de cualquier puerto USB.
- Voltaje de salida DC=2.7 V /300mA.
- Capacidad: 4100 mAh.



Código N° Interno : DBG469
 Descripción : USB HUB PARA CONSOLAS PS4
 Categoría : ENTRETENCIÓN
 Códigos de Barra : 4710007741009

DIMENSIONES ▾

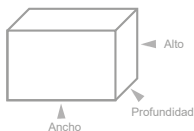

	Medidas	Peso	Cantidad
Producto	: -- x -- x -- mm	: --- Kg.	: -- unidades
Caja	: --- x --- x --- mm	: --- Kg.	: --unidades
Caja Master	: -- x -- x -- mm	: -- Kg.	: --- unidades

Medidas (Ancho x Alto x Prof.) y pesos aproximados

ESPECIFICACIONES ▾

- USB para consola Ps4.
- Amplia los puertos de la consola.
- USB 3.0 ultra rápido para disco duro externo y 4 puertos USB 2.0 para otro dispositivo.
- Permite usar o cargar hasta 5 accesorios USB de forma simultanea.
- Fácil de usar.



IMAGENES ▾





Código N° Interno : DBECE-728
 Descripción : Soporte Cargador Joystick PS4 (2 Joystick)
 Categoría : Entretenimiento

DIMENSIONES ▾

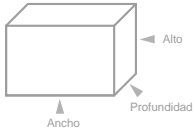

	Medidas	Peso	Cantidad
Producto	: 170 x 150 x 135 mm	: 0,143 Kg.	: -- unidades
Caja	: 140 x 180 x 60 mm	: 0,200 Kg.	: -- unidades
Caja Master	: --- x --- x -- mm	: -- Kg.	: 60 unidades

Medidas (Ancho x Alto x Prof.) y pesos aproximados

ESPECIFICACIONES ▾

- Stand con 2 puertos para carga de 2 Joysticks.
- Con cable USB para carga.
- Diseñado para controles PS4.
- El poder pasa a través del puerto USB desde la consola PS4 o PC.
- La conexión del cable también permitirá la carga mientras se sigue utilizando.
- Con indicadores de luz que muestran el estado de carga:
 Cargando: Luz roja / Cargado: Luz verde.
- La carga completa se puede realizar en 2 horas cuando hay 1 solo controlador en el stand.
- La carga de ambos controladores a la vez se realiza en 4 horas.

PACKING ▾



ACCESORIOS ▾



Cable USB de carga.

DBCO4023
Ventilador PS2
 Unidades X Caja: **100**



- Luz indicadora de encendido.
- No necesita baterías.
- Puerto USB adicional.
- No produce ruido.



DBO4013
Multi - Tap PS2
 Unidades X Caja: **20**



- Adaptador PS2 para 4 controles.
- Slot de memory card para cada control.
- No requiere alimentación externa.





Código N° Interno : DBG114
 Descripción : Spinner Anti-stress metálico con 6 puntas
 Categoría : Entretención

DIMENSIONES ▾

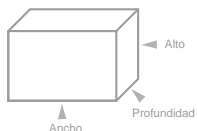

	Medidas	Peso	Cantidad
Producto	: 61 x 61 x 15 mm	: 0.090 Kg.	: -- unidades
Caja	: 85 x 85 x 20 mm	: 0.112 Kg.	: -- unidades
Caja Master	: - x - x - mm	: -- Kg.	: 100 unidades

Medidas (Ancho x Alto x Prof.) y pesos aproximados

ESPECIFICACIONES ▾

- Spinner desarmable metálico de 6 puntas

PACKING ▸



MODO DE USO ▾

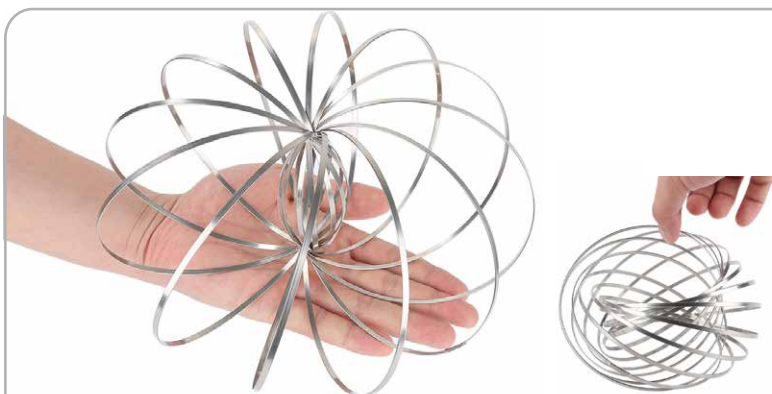

Código N° Interno : DBG421
 Descripción : ANILLO MÁGICO INTERACTIVO
 Categoría : ENTRETENCIÓN
 Códigos de Barra : 4710007740026

DIMENSIONES ▾

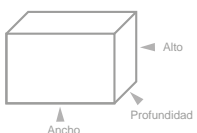

	Medidas	Peso	Cantidad
Producto	: --- x --- x --- mm	: 0.074 Kg.	: - unidades
Caja	: 135 x 150 x 15 mm	: 0.089 Kg.	: - unidades
Caja Master	: --- x --- x -- mm	: -- Kg.	: 20 unidades

Medidas (Ancho x Alto x Prof.) y pesos aproximados

ESPECIFICACIONES ▾

- Anillo de flujo mágico .
- Buena calidad.
- Los pliegues planos se abren.
- Interacción: Enrolla el brazo y hazlo pasar de un brazo a otro.
- Material de acero inoxidable.
- Jugar entre 1 o más personas.
- Recomendado para todas las edades.
- No contiene piezas pequeñas.
- No tóxico.



IMAGENES ▾



Código N° Interno : DBG188 (tallas 30-34-35) :
 Descripción : Patines Ruedas con luces. :
 Categoría : Entretención

DIMENSIONES ▾

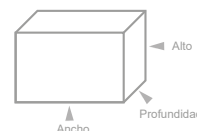

	Medidas	Peso	Cantidad
Producto	: 255 x 230 x 105 mm	: 1.184 Kg.	: -- unidades
Caja	: 370 x 275 x 120 mm	: 2.636 Kg.	: -- unidades
Caja Master	: - x - x - mm	: -- Kg.	: 6 unidades

Medidas (Ancho x Alto x Prof.) y pesos aproximados

ESPECIFICACIONES ▾

- Patines Ruedas con luces.
- Ruedas iluminadas multicolor que se encienden al patinar.
- Disponible en tallas: 30,31,32,34,35.
- Goma de freno (antideslizante).
- Color Blanco.



VISTAS ▾



RUEDAS ILUMINADAS ▾

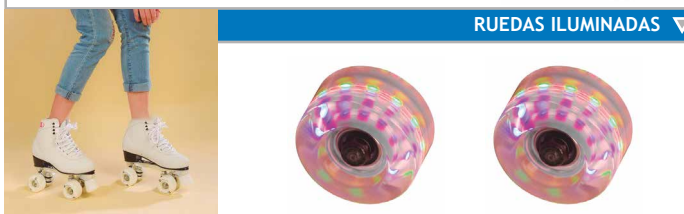

- El uso del scooter depende del equilibrio de los pies con el centro de gravedad.
- Con luz Led y Bluetooth para escuchar música.
- Sistema de equilibrio automático.
- Limite de peso para usuarios sobre 100 kg. y menor a 20 kg. No pueden utilizarlo.
- La distancia de recorrido dependerá del terreno, peso del usuario, temperatura de ambiente, mantención y carga, y velocidad.
- Máxima velocidad: 15 km/hora.
- Tamaño de llanta: 10inch.
- Batería de Litio: 36V 4.4AH.
- Uso para transporte y diversión.



Código N° Interno : PTHV63
 Descripción : SCOOTER SKATE ELECTRICO LUZ LED + BLUETOOTH 10 PULGADAS
 Categoría : Entretención
 Codigo de Barra : 4710007731888

PACKING ▸



DIMENSIONES ▾

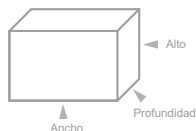

	Medidas	Peso	Cantidad
Producto	: 670 x 240 x 270 mm	: 14.05 Kg.	: - unidades
Caja	: 715 x 345 x 335 mm	: 15.00 Kg.	: - unidades
Caja Master	: --- x --- x -- mm	: -- Kg.	: 1 unidades

Medidas (Ancho x Alto x Prof.) y pesos aproximados

ACCESORIOS ▾



Cable de corriente

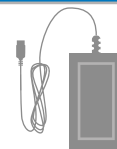

Transformador



Manual

ESPECIFICACIONES

Código N° Interno : PTHV70
 Descripción : SCOOTER SKATE ELECTRICO LUZ LED + BLUETOOTH 10.5 PULGADAS
 Categoría : Entretención
 Código de Barra : 4710007738870

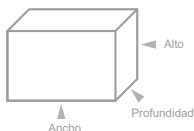
DIMENSIONES

	Medidas	Peso	Cantidad
Producto	: --- x --- x --- mm	: 13,300 Kg.	: - unidades
Caja	: --- x --- x --- mm	: 13,800 Kg.	: - unidades
Caja Master	: --- x --- x --- mm	: -- Kg.	: 1 unidades

Medidas (Ancho x Alto x Prof.) y pesos aproximados

- El uso del scooter depende del equilibrio de los pies con el centro de gravedad.
- Con luz Led y Bluetooth para escuchar música.
- Sistema de equilibrio automático.
- Límite de peso para usuarios sobre 100 kg. y menor a 20 kg. No pueden utilizarlo.
- La distancia de recorrido dependerá del terreno, peso del usuario, temperatura de ambiente, mantenimiento y carga, y velocidad.
- Máxima velocidad: 15 km/hora.
- Tamaño de llanta: 10.5 inch.
- Batería de Litio: 36V 4.4AH.
- Uso para transporte y diversión.

PACKING

ACCESORIOS

Cable de corriente

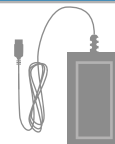

Transformador



Manual

ESPECIFICACIONES

Código N° Interno : PTHV71
 Descripción : SCOOTER SKATE ELECTRICO LUZ LED + BLUETOOTH 10.5 PULGADAS
 Categoría : Entretención
 Código de Barra : 4710007738887

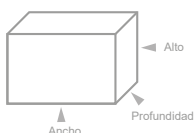
DIMENSIONES

	Medidas	Peso	Cantidad
Producto	: --- x --- x --- mm	: 13,300 Kg.	: - unidades
Caja	: --- x --- x --- mm	: 13,800 Kg.	: - unidades
Caja Master	: --- x --- x --- mm	: -- Kg.	: 1 unidades

Medidas (Ancho x Alto x Prof.) y pesos aproximados

- El uso del scooter depende del equilibrio de los pies con el centro de gravedad.
- Con luz Led y Bluetooth para escuchar música.
- Sistema de equilibrio automático.
- Límite de peso para usuarios sobre 100 kg. y menor a 20 kg. No pueden utilizarlo.
- La distancia de recorrido dependerá del terreno, peso del usuario, temperatura de ambiente, mantenimiento y carga, y velocidad.
- Máxima velocidad: 15 km/hora.
- Tamaño de llanta: 10.5 inch.
- Batería de Litio: 36V 4.4AH.
- Uso para transporte y diversión.

PACKING

ACCESORIOS

Cable de corriente

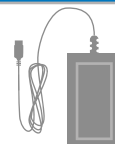

Transformador



Manual

ESPECIFICACIONES

Código N° Interno : PTHV72
 Descripción : SCOOTER SKATE ELECTRICO LUZ LED + BLUETOOTH 10.5 PULGADAS
 Categoría : Entretención
 Código de Barra : 4710007738894

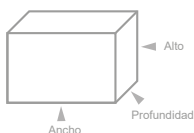
DIMENSIONES

	Medidas	Peso	Cantidad
Producto	: --- x --- x --- mm	: 13,300 Kg.	: - unidades
Caja	: --- x --- x --- mm	: 13,800 Kg.	: - unidades
Caja Master	: --- x --- x --- mm	: -- Kg.	: 1 unidades

Medidas (Ancho x Alto x Prof.) y pesos aproximados

- El uso del scooter depende del equilibrio de los pies con el centro de gravedad.
- Con luz Led y Bluetooth para escuchar música.
- Sistema de equilibrio automático.
- Límite de peso para usuarios sobre 100 kg. y menor a 20 kg. No pueden utilizarlo.
- La distancia de recorrido dependerá del terreno, peso del usuario, temperatura de ambiente, mantenimiento y carga, y velocidad.
- Máxima velocidad: 15 km/hora.
- Tamaño de llanta: 10.5 inch.
- Batería de Litio: 36V 4.4AH.
- Uso para transporte y diversión.

PACKING

ACCESORIOS

Cable de corriente

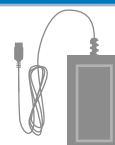

Transformador



Manual

ESPECIFICACIONES ▾



Código N° Interno : PTHV73
 Descripción : SCOOTER SKATE ELECTRICO LUZ LED + BLUETOOTH 10.5 PULGADAS
 Categoría : Entretención
 Código de Barra : 4710007738900

DIMENSIONES ▾

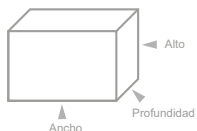

	Medidas	Peso	Cantidad
Producto	: --- x --- x --- mm	: 13,300 Kg.	: - unidades
Caja	: --- x --- x --- mm	: 13,800 Kg.	: - unidades
Caja Master	: --- x --- x -- mm	: -- Kg.	: 1 unidades

Medidas (Ancho x Alto x Prof.) y pesos aproximados

- El uso del scooter depende del equilibrio de los pies con el centro de gravedad.
- Con luz Led y Bluetooth para escuchar música.
- Sistema de equilibrio automático.
- Limite de peso para usuarios sobre 100 kg. y menor a 20 kg. No pueden utilizarlo.
- La distancia de recorrido dependerá del terreno, peso del usuario, temperatura de ambiente, mantención y carga, y velocidad.
- Máxima velocidad: 15 km/hora.
- Tamaño de llanta: 10.5 inch.
- Batería de Litio: 36V 4.4AH.
- Uso para transporte y diversión.



PACKING ▶



ACCESORIOS ▾



Cable de corriente

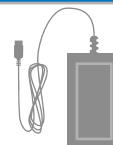

Transformador



Manual

ESPECIFICACIONES ▾



Código N° Interno : PTHV74
 Descripción : SCOOTER SKATE ELECTRICO LUZ LED + BLUETOOTH 9 PULGADAS
 Categoría : Entretención
 Código de Barra : 4710007738917

DIMENSIONES ▾

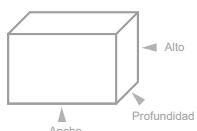

	Medidas	Peso	Cantidad
Producto	: 700 x 220 x 230 mm	: 12 Kg.	: - unidades
Caja	: --- x --- x --- mm	: 13,000 Kg.	: - unidades
Caja Master	: --- x --- x -- mm	: -- Kg.	: 1 unidades

Medidas (Ancho x Alto x Prof.) y pesos aproximados

- El uso del scooter depende del equilibrio de los pies con el centro de gravedad.
- Con luz Led y Bluetooth para escuchar música.
- Sistema de equilibrio automático.
- Limite de peso para usuarios sobre 100 kg. y menor a 20 kg. No pueden utilizarlo.
- La distancia de recorrido dependerá del terreno, peso del usuario, temperatura de ambiente, mantención y carga, y velocidad.
- Máxima velocidad: 10 km/hora.
- Tamaño de llanta: 9 inch.
- Batería de Litio: 36V 4.4AH.
- Uso para transporte y diversión.
- **Últimas Unidades, Confirmar Stock.**



IMAGENES ▶



ESPECIFICACIONES ▾



Código N° Interno : PTHV75
 Descripción : SCOOTER SKATE ELECTRICO LUZ LED + BLUETOOTH 9 PULGADAS
 Categoría : Entretención
 Código de Barra : 4710007738924

DIMENSIONES ▾

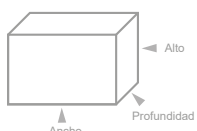

	Medidas	Peso	Cantidad
Producto	: 700 x 220 x 230 mm	: 12 Kg.	: - unidades
Caja	: --- x --- x --- mm	: 13,000 Kg.	: - unidades
Caja Master	: --- x --- x -- mm	: -- Kg.	: 1 unidades

Medidas (Ancho x Alto x Prof.) y pesos aproximados

- El uso del scooter depende del equilibrio de los pies con el centro de gravedad.
- Con luz Led y Bluetooth para escuchar música.
- Sistema de equilibrio automático.
- Limite de peso para usuarios sobre 100 kg. y menor a 20 kg. No pueden utilizarlo.
- La distancia de recorrido dependerá del terreno, peso del usuario, temperatura de ambiente, mantención y carga, y velocidad.
- Máxima velocidad: 10 km/hora.
- Tamaño de llanta: 9 inch.
- Batería de Litio: 36V 4.4AH.
- Uso para transporte y diversión.
- **Últimas Unidades, Confirmar Stock.**



ACCESORIOS ▾



Cable de corriente

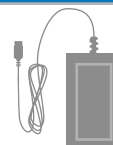

Transformador



Manual

ESPECIFICACIONES ▾



Código N° Interno : PTHV76
 Descripción : SCOOTER SKATE ELECTRICO LUZ LED + BLUETOOTH 9 PULGADAS
 Categoría : Entretención
 Código de Barra : 44710007738931

DIMENSIONES ▾

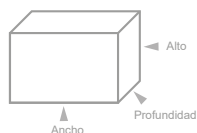

	Medidas	Peso	Cantidad
Producto	: 700 x 220 x 230 mm	: 12 Kg.	: - unidades
Caja	: --- x --- x --- mm	: 13,000 Kg.	: - unidades
Caja Master	: --- x --- x -- mm	: -- Kg.	: 1 unidades

Medidas (Ancho x Alto x Prof.) y pesos aproximados

- El uso del scooter depende del equilibrio de los pies con el centro de gravedad.
- Con luz Led y Bluetooth para escuchar música.
- Sistema de equilibrio automático.
- Limite de peso para usuarios sobre 100 kg. y menor a 20 kg. No pueden utilizarlo.
- La distancia de recorrido dependerá del terreno, peso del usuario, temperatura de ambiente, mantención y carga, y velocidad.
- Máxima velocidad: 10 km/hora.
- Tamaño de llanta: 9 inch.
- Batería de Litio: 36V 4.4AH.
- Uso para transporte y diversión.

Últimas Unidades, Confirmar Stock.



IMAGENES ▾



ESPECIFICACIONES ▾



* imagen referencial

Código N° Interno : PTHV78
 Descripción : PATINETA ELÉCTRICA INALAMBRICA BT CON LUZ LED - 10 PULGADAS
 Categoría : Entretención
 Código de Barra : 4710007738955

DIMENSIONES ▾

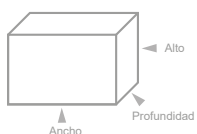

	Medidas	Peso	Cantidad
Producto	: 1050 x 540 x 230 mm	: --- Kg.	: - unidades
Caja	: --- x --- x --- mm	: --- Kg.	: - unidades
Caja Master	: --- x --- x -- mm	: -- Kg.	: 1 unidades

Medidas (Ancho x Alto x Prof.) y pesos aproximados

- El uso del scooter depende del equilibrio de los pies con el centro de gravedad.
- Con luz Led y Bluetooth para escuchar música.
- Sistema de equilibrio automático.
- Limite de peso para usuarios sobre 100 kg. y menor a 20 kg. No pueden utilizarlo.
- La distancia de recorrido dependerá del terreno, peso del usuario, temperatura de ambiente, mantención y carga, y velocidad.
- Máxima velocidad: 10 km/hora.
- Tamaño de llanta: 10 PULGADAS.
- Batería de Litio: 36V 4.4AH.
- Uso para transporte y diversión.

Últimas Unidades, Confirmar Stock.



IMAGENES ▾



* imagenes referenciales



Código N° Interno : TL032
 Descripción : SCOOTER ELECTRICO PLEGABLE, PORTÁTIL.
 Categoría : ENTRETENCIÓN.
 Códigos de Barra : 4740007700461

DIMENSIONES

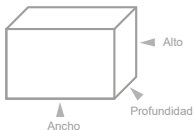

	Medidas	Peso	Cantidad
Producto	: 44 x 111 x 97 mm	: 11.30 Kg.	: - unidades
Caja	: 120 x 46 x 21 mm	: 14.05 Kg.	: - unidades
Caja Master	: -- x -- x -- mm	: -- Kg.	: 1 unidades

Medidas (Ancho x Alto x Prof.) y pesos aproximados

ESPECIFICACIONES

- Motor de 250W.
- Batería de litio-ion 5.0Ah, 36V.
- Entrada de DC 42V 2A.
- Tiempo de carga: 3 horas.
- Velocidad máxima 23 km/h.
- Rango: 12-16 Km.
- Peso máximo: 100 kg.
- Rueda de 8 y 6.5 pulgadas.
- Freno eléctrico y freno trasero (pie).
- Base antideslizante en el suelo.
- Luz led frontal y trasera.
- Display digital con indicación de velocidad y carga.
- Fabricado con aluminio para menor peso y mayor resistencia.
- Resistente al agua y al polvo.



IMAGENES



ACCESORIOS



Código N° Interno : DBG454
 Descripción : CARRITO PARA PATINETA SMART BALANCE
 Categoría : ENTRETENCIÓN
 Códigos de Barra : 4710007740682(R) 4710007740682(BL)

DIMENSIONES

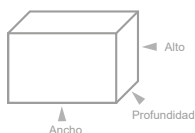

	Medidas	Peso	Cantidad
Producto	: ---x --- x --- mm	: --- Kg.	: unidades
Caja	: --- x --- x --- mm	: --- Kg.	: unidades
Caja Master	: -- x -- x -- mm	: --- Kg.	: 1 unidades

Medidas (Ancho x Alto x Prof.) y pesos aproximados

ESPECIFICACIONES

- Convierte tu Smart Balance en un Hover-kart.
- Divertido accesorio para toda la familia.
- Ajustable para todo tipo de Smart Balance.
- Incluye tira ajustable con velcro de gran resistencia.
- Asiento ergonómico para niños y adultos.
- Barra de seguridad.
- Estructura de máxima seguridad.
- Sistema basculante telescópico en acero inox. de gran resistencia.
- Mangos recubiertos de neopreno agradables al tacto.
- Fácil de armar.
- Utilizar en espacios abiertos.
- Tipo de Packing: Caja café



COLORES



DBG454BK (BLACK)

IMAGENES



ESPECIFICACIONES ▾



- Scooter 4 ruedas (2 delanteras y 2 traseras).
- Máxima estabilidad.
- Diseño ergonómico.
- Manijas en adelante.
- Mejor agarre.



AGOTADO
 PRODUCTO TEMPORALMENTE SIN STOCK

Código N° Interno : DBG863
 Descripción : SCOOTER 4 RUEDAS CON L...
 Categoría : ENTRETENCION
 Códigos de Barra : 4710007742969

IMAGENES ▾

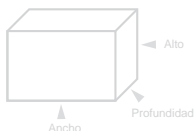
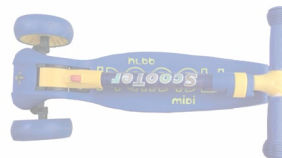

	Medidas	Cantidad
Producto	: --- x --- x --- mm	: 1 unidades
Caja	: --- x --- x --- mm	: ---Kg. : 1 unidades
Caja Master	: --- x --- x --- mm	: -- Kg. : 6 unidades

Medidas (Ancho x Alto x Prof.) y pesos aproximados

ESPECIFICACIONES ▾

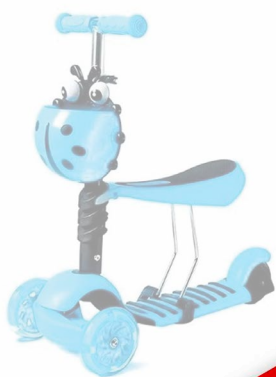

- Scooter para niños con asiento y canasta de chinita.
- Asiento con altura regulable y base antideslizante para los pies.
- Soporte de asiento de metal confiable le permite montar niños que pesen hasta 20 kg.
- Ruedas de espuma de poliuretano de 120 mm hacen que el scooter sea conveniente.
- El tamaño perfecto para niños de 3 años a tres años.
- Scooter clásico.
- 70 a 71 cm.



NUEVO

AGOTADO
 PRODUCTO TEMPORALMENTE SIN STOCK

Código N° Interno : DBG604
 Descripción : SCOOTER MONOPATIN CO...
 Categoría : ENTRETENCION
 Códigos de Barra : 4710007743058

IMAGENES ▾

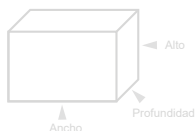
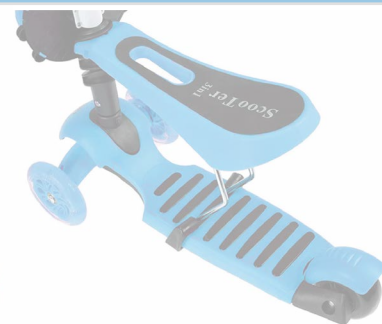

	Medidas	Cantidad
Producto	: --- x --- x --- mm	: unidades
Caja	: -- x --x --- mm	: unidades
Caja Master	: --- x --- x --- mm	: -- Kg. : 6 unidades

Medidas (Ancho x Alto x Prof.) y pesos aproximados



Código N° Interno : DBG1016
 Descripción : SCOOTER PARA NIÑOS
 Categoría : ENTRETENCIÓN
 Código : 4710007750551

DIMENSIONES ▾

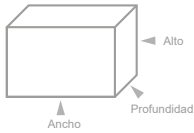

	Medidas	Peso	Cantidad
Producto	: 500 x 600 x 330 mm	: 2,60 Kg.	: - unidades
Caja	: 600x 410 x 125 mm	: 2,63 Kg.	: - unidades
Caja Master	: --- x --- x -- mm	: -- Kg.	: 6 unidades

Medidas (Ancho x Alto x Prof.) y pesos aproximados

ESPECIFICACIONES ▾

- Scooter para niños.
- Ruedas con luz led.
- Altura ajustable.
- Material : Aluminio.
- 2 ruedas.
- Liviano.
- Fácil de montar y desmontar.
- Manillares ajustables con agarres antideslizantes.



IMAGENES ▾



Código N° Interno : DBG1017
 Descripción : SCOOTER PARA NIÑOS
 Categoría : ENTRETENCIÓN
 Código : 4710007750568

DIMENSIONES ▾

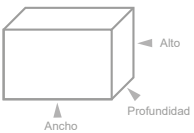

	Medidas	Peso	Cantidad
Producto	: 500 x 600 x 330 mm	: 2,60 Kg.	: - unidades
Caja	: 600x 410 x 125 mm	: 2,63 Kg.	: - unidades
Caja Master	: --- x --- x -- mm	: -- Kg.	: 6 unidades

Medidas (Ancho x Alto x Prof.) y pesos aproximados

ESPECIFICACIONES ▾

- Scooter para niños.
- Ruedas con luz led.
- Altura ajustable.
- Material : Aluminio.
- 2 ruedas.
- Liviano.
- Fácil de montar y desmontar.
- Manillares ajustables con agarres antideslizantes.
- **Últimas Unidades, Confirmar Stock.**



IMAGENES ▾



Código N° Interno : DBG1018
 Descripción : SCOOTER PARA NIÑOS
 Categoría : ENTRETENCIÓN
 Código : 4710007750575

DIMENSIONES ▾

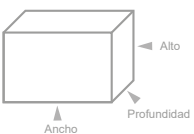

	Medidas	Peso	Cantidad
Producto	: 500 x 600 x 330 mm	: 2,60 Kg.	: - unidades
Caja	: 600x 410 x 125 mm	: 2,63 Kg.	: - unidades
Caja Master	: --- x --- x -- mm	: -- Kg.	: 6 unidades

Medidas (Ancho x Alto x Prof.) y pesos aproximados

ESPECIFICACIONES ▾

- Scooter para niños.
- Ruedas con luz led.
- Altura ajustable.
- Material : Aluminio.
- 2 ruedas.
- Liviano.
- Fácil de montar y desmontar.
- Manillares ajustables con agarres antideslizantes.
- **Últimas Unidades, Confirmar Stock.**



IMAGENES ▾





Código N° Interno : DBG1019
 Descripción : SCOOTER CON ASIENTO PARA NIÑOS
 Categoría : ENTRETENCIÓN
 Código : 4710007750582

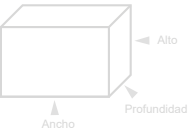

	Medidas	Peso	Cantidad
Producto	: 500 x 600 x 330 mm	: - Kg.	: - unidades
Caja	: 600x 410 x 125 mm	: 2,63 Kg.	: - unidades
Caja Master	: --- x --- x -- mm	: -- Kg.	: 4 unidades

Medidas (Ancho x Alto x Prof.) y pesos aproximados

AGOTADO
 PRODUCTO TEMPORALMENTE SIN STOCK

ESPECIFICACIONES ▾

- Scooter para niños.
- Ruedas con luz led.
- Altura ajustable.
- Material : Aluminio.
- 2 ruedas.
- Liviano.
- Fácil de montar y desmontar.
- Manillares ajustables con agarres antideslizantes.



IMAGENES ▾



Código N° Interno : DBG1020
 Descripción : SCOOTER CON ASIENTO PARA NIÑOS
 Categoría : ENTRETENCIÓN
 Código : 4710007750599

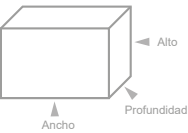

	Medidas	Peso	Cantidad
Producto	: 500 x 600 x 330 mm	: 2,60 Kg.	: - unidades
Caja	: 600x 410 x 125 mm	: 2,63 Kg.	: - unidades
Caja Master	: --- x --- x -- mm	: -- Kg.	: 4 unidades

Medidas (Ancho x Alto x Prof.) y pesos aproximados

ESPECIFICACIONES ▾

- Scooter para niños.
- Ruedas con luz led.
- Altura ajustable.
- Material : Aluminio.
- 2 ruedas.
- Liviano.
- Fácil de montar y desmontar.
- Manillares ajustables con agarres antideslizantes.
- **Últimas Unidades, Confirmar Stock.**



IMAGENES ▾





NUEVO

Código N° Interno : DBG1022
 Descripción : SCOOTER 4 RUEDAS CON LUZ Y DISEÑO
 Categoría : ENTRETENCIÓN
 Código : 4710007750643

DIMENSIONES

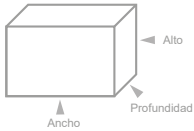

	Medidas	Peso	Cantidad
Producto	: -- x -- x -- mm	2:300 Kg.	: - unidades
Caja	: 600 x 280 x 140 mm	: 2,611 Kg.	: - unidades
Caja Master	: --- x --- x -- mm	: -- Kg.	: 4 unidades

Medidas (Ancho x Alto x Prof.) y pesos aproximados

ESPECIFICACIONES

- Scooter 4 ruedas (2 delanteras y 2 traseras).
- Máxima estabilidad, inclinaciones al manejo y plasticidad para un buen control.
- Diseño letras.
- Soporta hasta 80 kilos.
- Edad de uso: Desde 3 años.
- Mánillas de goma para mejor agarre.
- Fácil de utilizar.
- **Últimas Unidades, Confirmar Stock.**



IMAGENES



NUEVO

AGOTADO
 PRODUCTO TEMPORALMENTE SIN STOCK

Código N° Interno : DBG1023
 Descripción : SCOOTER 4 RUEDAS CON LUZ Y DISEÑO
 Categoría : ENTRETENCIÓN
 Código : 4710007750629

DIMENSIONES

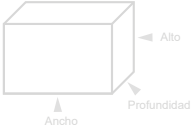

	Medidas	Peso	Cantidad
Producto	: -- x -- x -- mm	2:611 Kg.	: - unidades
Caja	: 405 x 100 x 105mm	: 2,611 Kg.	: - unidades
Caja Master	: --- x --- x -- mm	: -- Kg.	: 6 unidades

Medidas (Ancho x Alto x Prof.) y pesos aproximados

ESPECIFICACIONES

- Scooter 4 ruedas (2 delanteras y 2 traseras).
- Máxima estabilidad, inclinaciones al manejo y plasticidad para un buen control.
- Diseño letras.
- Soporta hasta 80 kilos.
- Edad de uso: Desde 3 años.
- Mánillas de goma para mejor agarre.
- Fácil de utilizar.



IMAGENES



NUEVO

Código N° Interno : DBG1024
 Descripción : SCOOTER 4 RUEDAS CON LUZ Y DISEÑO
 Categoría : ENTRETENCIÓN
 Código :

DIMENSIONES

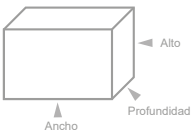

	Medidas	Peso	Cantidad
Producto	: -- x -- x -- mm	0:000 Kg.	: - unidades
Caja	: 405 x 100 x 105mm	: 0,242 Kg.	: - unidades
Caja Master	: --- x --- x -- mm	: -- Kg.	: 6 unidades

Medidas (Ancho x Alto x Prof.) y pesos aproximados

ESPECIFICACIONES

- Scooter 4 ruedas (2 delanteras y 2 traseras).
- Máxima estabilidad, inclinaciones al manejo y plasticidad para un buen control.
- Diseño letras.
- Soporta hasta 80 kilos.
- Edad de uso: Desde 3 años.
- Mánillas de goma para mejor agarre.
- Fácil de utilizar.



IMAGENES





ESPECIFICACIONES ▾

- Scooter 4 ruedas (2 delanteras y 2 traseras).
- Máxima estabilidad, inclinaciones al manejo y plasticidad para un buen control.



AGOTADO
 PRODUCTO TEMPORALMENTE SIN STOCK

Código N° Interno : DBG1025
 Descripción : SCOOTER 4 RUEDAS CON LUZ
 Categoría : ENTRETENCIÓN
 Codigo : 4710007750643

IMAGENES ▾

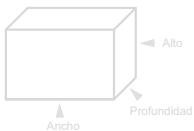

	Medidas	Peso	Cantidad
Producto	: -- x -- x -- mm	: 2.300 Kg.	: - unidades
Caja	: 405 x 100 x 105mm	: 2.611 Kg.	: - unidades
Caja Master	: --- x --- x -- mm	: -- Kg.	: 4 unidades

Medidas (Ancho x Alto x Prof.) y pesos aproximados



ESPECIFICACIONES ▾

- Scooter 4 ruedas (2 delanteras y 2 traseras).
- Máxima estabilidad, inclinaciones al manejo y plasticidad para un buen control.
- Diseño letras.
- Soporta hasta 80 kilos.
- Edad de uso: Desde 3 años.
- Mánillas de goma para mejor agarre.
- Fácil de utilizar.
- **Últimas Unidades, Confirmar Stock.**



Código N° Interno : DBG1026
 Descripción : SCOOTER 4 RUEDAS CON LUZ Y DISEÑO
 Categoría : ENTRETENCIÓN
 Codigo : 4710007750650

IMAGENES ▾

DIMENSIONES ▾

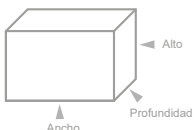

	Medidas	Peso	Cantidad
Producto	: -- x -- x -- mm	: 2.300 Kg.	: - unidades
Caja	: 405 x 100 x 105mm	: 2.611 Kg.	: - unidades
Caja Master	: --- x --- x -- mm	: -- Kg.	: 4 unidades

Medidas (Ancho x Alto x Prof.) y pesos aproximados



ESPECIFICACIONES ▾

- Scooter 4 ruedas (2 delanteras y 2 traseras).
- Máxima estabilidad, inclinaciones al manejo y plasticidad para un buen control.
- Diseño letras.
- Soporta hasta 80 kilos.
- Edad de uso: Desde 3 años.
- Mánillas de goma para mejor agarre.



AGOTADO
 PRODUCTO TEMPORALMENTE SIN STOCK

Código N° Interno : DBG1027
 Descripción : SCOOTER 4 RUEDAS LUZ Y DISEÑO
 Categoría : ENTRETENCIÓN
 Codigo : 4710007750667

IMAGENES ▾

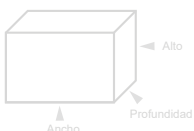

	Medidas	Peso	Cantidad
Producto	: -- x -- x -- mm	: 2.721 Kg.	: - unidades
Caja	: 600 x 290 x 145 mm	: 2.721 Kg.	: - unidades
Caja Master	: --- x --- x -- mm	: -- Kg.	: 4 unidades

Medidas (Ancho x Alto x Prof.) y pesos aproximados



ESPECIFICACIONES ▼



- Scooter 3 ruedas (2 delanteras 1 trasera).
- Máxima estabilidad, inclinaciones al manejo y plasticidad para un buen control.
- Diseño letras.
- Soporta hasta 80 kilos.
- Edad de uso: Desde 3 años.
- Mánillas de goma para mejor agarre.
- Fácil de utilizar.
- Packing : Caja café.
- 3 colores diferentes.



- Últimas Unidades, Confirmar Stock.

Código N° Interno : DBG1015BL - DBG1015PU - DBG1015R
 Descripción : SCOOTER 3 RUEDAS, CON DISEÑO
 Categoría : JUGUETERIA
 Códigos de Barra : 4710007750520 (BL) - 4710007750544 (PU) - 4710007750537 (R)

DIMENSIONES ▼

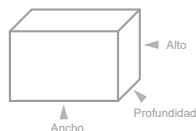

	Medidas	Peso	Cantidad
Producto	: --- x --- x --- mm	: -- Kg.	: - unidades
Caja	: ---x---x---mm	: ---Kg.	: - unidades
Caja Master	: ---x---x---mm	: -- Kg.	: 6 unidades

Medidas (Ancho x Alto x Prof.) y pesos aproximados

IMAGENES ▼



Código N° Interno : DBG1028
 Descripción : SCOOTER 4 RUEDAS CON LUZ Y DISEÑO
 Categoría : ENTRETENCIÓN
 Código : 4710007750667

DIMENSIONES ▼

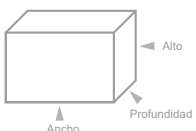

	Medidas	Peso	Cantidad
Producto	: -- x -- x -- mm	5,210 Kg.	: - unidades
Caja	: 724 x 222 x 290 mm	: 5,410 Kg.	: - unidades
Caja Master	: --- x --- x -- mm	: -- Kg.	: 4 unidades

Medidas (Ancho x Alto x Prof.) y pesos aproximados

ESPECIFICACIONES ▼

- No apto para niños menores de 3 años.
- El diseño con ruedas lo hace estable para conducir y una forma segura de desarrollar confianza y equilibrio.
- Ruedas LED intermitentes para que su hijo sea visto en la oscuridad.
- Hecho de acero de alta calidad, este vehículo de ruedas es lo suficientemente robusto para hacer frente a golpes y caídas, cuenta con suspensión y asas de fácil agarre para mayor seguridad y fácil maniobrabilidad.



- Últimas Unidades, Confirmar Stock.

PACKING ▲

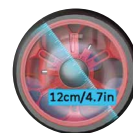

ESPECIFICACIONES ▼

- Ruedas de durezas termino medio para diferentes superficies.
- Lija anti-arrastre.
- Frenos efectivos.



IMAGENES ▼



Código N° Interno : DBG1241W / DBG1241P /
 Descripción : SCOOTER 2 RUEDAS
 Categoría : ENTRETENCIÓN
 Código : 4710007753866 (White) / 4710007753867 (Purple)

AGOTADO
 PRODUCTO TEMPORALMENTE SIN STOCK

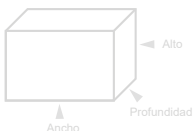

	Medidas	Peso	Cantidad
Producto	: -- x -- x -- mm	: -- Kg.	: - unidades
Caja	: --- x --- x --- mm	: ---Kg.	: - unidades
Caja Master	: --- x --- x -- mm	: -- Kg.	: - unidades

Medidas (Ancho x Alto x Prof.) y pesos aproximados





Código N° Interno : DBG887
 Descripción : JUEGO DOMINÓ PROFESIONAL 28 PIEZAS
 Categoría : ENTRETENCIÓN
 Código : 4710007748589

DIMENSIONES

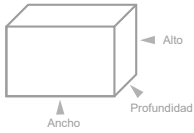

	Medidas	Peso	Cantidad
Producto	: -- x -- x -- mm	: -- Kg.	: - unidades
Caja	: 180 x 110 x 20 mm	: 0,4 Kg.	: - unidades
Caja Master	: --- x --- x -- mm	: -- Kg.	: 40 unidades

Medidas (Ancho x Alto x Prof.) y pesos aproximados

ESPECIFICACIONES

- Domino en caja de plastico engomada con broche.
- 28 piezas blancas 2.5 cm * 4 cm aprox
- Dimensión: 9 cm * 15 cm
- 1.5 cm de ancho



IMAGENES



DBLUE

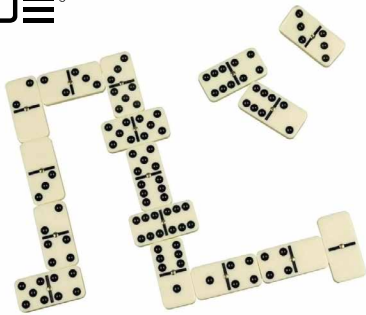

Código N° Interno : DBGJ308
 Descripción : DOMINO CLASICO 28 PCS
 Categoría : ENTRETENCIÓN
 Códigos de Barra : 4710007749548

DIMENSIONES

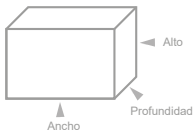

	Medidas	Peso	Cantidad
Producto	: 40 x 20 x 6 mm	: 0.174Kg.	: -- unidades
Caja	: 160 x 100 x 10 mm	: 0.206 Kg.	: -- unidades
Caja Master	: -- x -- x -- mm	: -- Kg.	: 60 unidades

Medidas (Ancho x Alto x Prof.) y pesos aproximados

ESPECIFICACIONES

- Domino en caja de plastico engomada con broche.
- 28 piezas blancas 5 cm * 3 cm aprox.
- Ideal para compartir en familia.

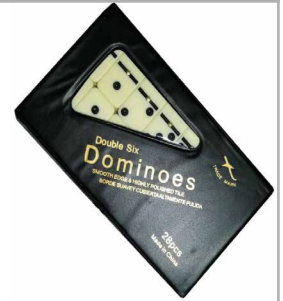

IMAGENES

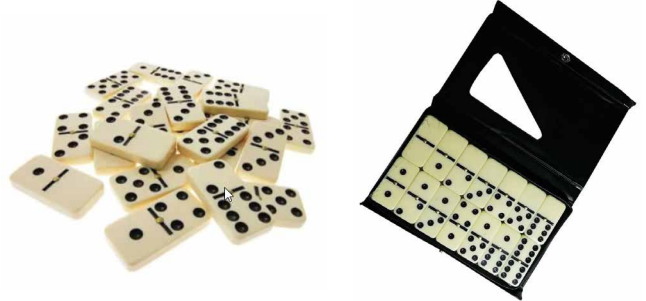

5,5 cms

5,5 cms

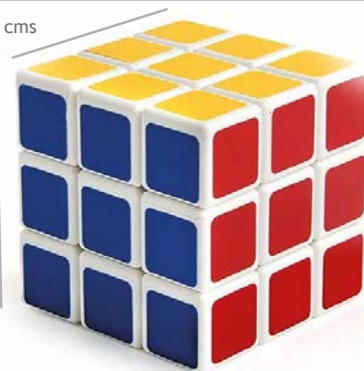

Código N° Interno : DBG472
 Descripción : CUBO DIDACTICO
 Categoría : ENTRETENCIÓN
 Código de Barra : 4710007741030

DIMENSIONES

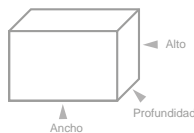

	Medidas	Peso	Cantidad
Producto	: 55 x 55 x 55 mm	: 0.056 Kg.	: 1 unidades
Caja	: --- x --- x -- mm	: 0.057 Kg.	: 1 unidades
Caja Master	: --- x --- x -- mm	: -- Kg.	: 288 unidades

Medidas (Ancho x Alto x Prof.) y pesos aproximados

ESPECIFICACIONES

- Cubo mágico.
- Dificultad: 3x3x3.
- Diseño único proporciona un tacto suave y buen corte en las esquinas.
- Tamaño compacto ideal para llevar a donde quieras.
- Edad: Mayores de 3 años.
- Materialidad: Plástico.
- Colores brillantes
- Activa tu imaginación, concentración y creatividad.
- Perfecto para mejorar la paciencia y habilidad mental.
- Regalo perfecto para niños y adultos.
- Tipo de packing: Bolsa.
- **Últimas Unidades, Confirmar Stock.**



IMAGENES

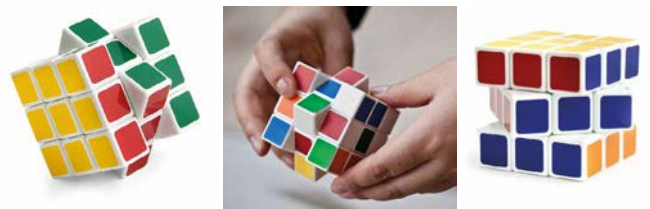

ESPECIFICACIONES ▾



- Set de naipes españoles.
- 12 mazos de cartas.
- Ideal para jugar y compartir en familia y amigos.



Código N° Interno : DBG883
 Descripción : NAIPE ESPAÑOL
 Categoría : ENTRETENCIÓN
 Código : 4710007748541

IMAGENES ▾

DIMENSIONES ▾

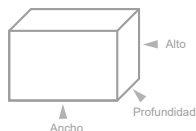

	Medidas	Peso	Cantidad
Producto	: -- x -- x -- mm	: -- Kg.	: - unidades
Caja	: --- x --- x -- mm	: 0,9 Kg.	: - unidades
Caja Master	: --- x --- x -- mm	: -- Kg.	: --- unidades

Medidas (Ancho x Alto x Prof.) y pesos aproximados



ESPECIFICACIONES ▾



- Caja de 6 naipes ingles.
- Ideal para jugar en familia y amigos.
- Color rojo azul.



IMAGEN REFERENCIAL

Código N° Interno : DBG898
 Descripción : NAIPE INGLES
 Categoría : ENTRETENCIÓN
 Código : 4710007748725

IMAGENES ▾

DIMENSIONES ▾

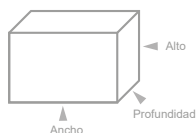

	Medidas	Peso	Cantidad
Producto	: -- x -- x -- mm	: -- Kg.	: - unidades
Caja	: --- x --- x -- mm	: 0,9 Kg.	: - unidades
Caja Master	: --- x --- x -- mm	: -- Kg.	: --- unidades

Medidas (Ancho x Alto x Prof.) y pesos aproximados





- Transmisión Wi-fi
- Transmisión en vivo.
- Giro control remoto de 4 ejes.
- Función completa de giro de reacción.
- Ascenso, descenso, avance hacia atrás. Giro a la izquierda / derecha, vuelo lateral izquierdo y derecho, aceleración, 360 flipp, cámara de video.
- Recomendado para mayores de 14 años.
- Con entrada USB.
- Nuevo diseño de estructura duradera.
- Mide 20 cms de diámetro aprox.



Código N° Interno : DBG624
 Descripción : Drone con Cámara de 0.3 MP.
 Categoría : Entretenición.
 Código de barra : 4710007743263

DIMENSIONES ▾

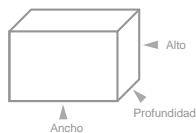

	Medidas	Peso	Cantidad
Producto	: --- x --- x -- mm	: -- Kg.	: - unidades
Caja	: --- x --- x -- mm	: -- Kg.	: - unidades
Caja Master	: --- x --- x -- mm	: -- Kg.	: - unidades

Medidas (Ancho x Alto x Prof.) y pesos aproximados

IMÁGENES ▲



Cable USB



Destornillador



Código N° Interno : DBG1365
 Descripción : DRONE DUAL CAMERA WIFI 4K HD
 Categoría : ENTRETENCIÓN
 Códigos de Barra : 4710007755488

DIMENSIONES

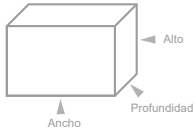

	Medidas	Peso	Cantidad
Producto	: -- x -- x -- mm	: --- Kg.	: -- unidades
Caja	: 210 x 160 x 70 mm	: 0.352 Kg.	: 1 unidades
Caja Master	: -- x -- x -- mm	: -- Kg.	: 24 unidades

Medidas (Ancho x Alto x Prof.) y pesos aproximados

ESPECIFICACIONES

- Características de la cámara:
 - Grabadora de video 4K HD
 - Grabador de video 1.080 px HD
- Duración del vuelo: 15 min Aprox
- Conectividad: Controlado desde App
- Integración de la cámara: Cámara incluida



IMAGENES



Código N° Interno : DBG1366
 Descripción : MINI DRONE DOBLE CÁMARA 4K
 Categoría : ENTRETENCIÓN
 Códigos de Barra : 4710007755495

DIMENSIONES

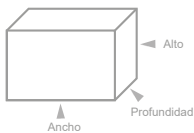

	Medidas	Peso	Cantidad
Producto	: -- x -- x -- mm	: --- Kg.	: -- unidades
Caja	: --- x --- x --- mm	: --- Kg.	: --unidades
Caja Master	: -- x -- x -- mm	: -- Kg.	: 36 unidades

Medidas (Ancho x Alto x Prof.) y pesos aproximados

ESPECIFICACIONES

- Drone doble cámara HD.
- Brazos plegables, tamaño pequeño.
- Portátil, fácil de llevar.
- Frecuencia 2.4g.
- Canal 4CH.
- Motor sin núcleo 816.
- Batería: 3.7V 1800Ah.
- Batería control: 3 pilas AA (no incluidas).
- Tiempo de vuelo: 15 minutos.
- Tiempo de carga: 100 minutos.
- Distancia r/c: 100m.



IMAGENES



Código N° Interno : DBG1267
 Descripción : MINI DRONE
 Categoría : ENTRETENCIÓN
 Códigos de Barra : 4710007754283

DIMENSIONES

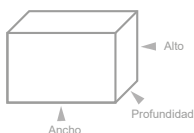

	Medidas	Peso	Cantidad
Producto	: -- x -- x -- mm	: --- 1Kg.	: -- unidades
Caja	: -- x -- x --mm	: --- Kg.	: -- unidades
Caja Master	: -- x -- x -- mm	: -- Kg.	: 100 unidades

Medidas (Ancho x Alto x Prof.) y pesos aproximados

ESPECIFICACIONES

- Mini Drone.
- Juguete para niños.
- Simple de volar.
- Inducción infraroja.
- Altura vuelo de lanzamiento.
- Anti-colisión.
- Control interactivo.
- Luz LED.
- Simplemente arrojalo al aire, mira cómo flota y ope con la mano.
- El dron manual tiene 5 sensores de alta tecnología.
- Buscará obstáculos y cambiará de dirección por sí solo.



IMAGENES



ESPECIFICACIONES ▾

- 10 unidades de globos led con manilla.
- Material látex.
- Cable de luz 3.5 mts app.
- Funciona con pilas AA (no incluidas).
- Se pueden inflar con aire o helio.
- Excelente para todo tipo de eventos.
- Apto para niños.
- No tóxico.
- Tipo de packing bolsa.

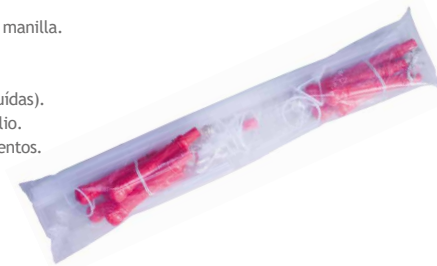

IMAGENES ▾



Código N° Interno : DBG353
 Descripción : GLOBO LED CON MANILLA 10 UNIDADES
 Categoría : ENTRETENCIÓN
 Códigos de Barra : 4710007739303

DIMENSIONES ▾

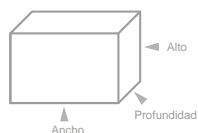

	Medidas	Peso	Cantidad
Producto	: --- x --- x --- mm	: --- Kg.	: 1 unidades
Caja	: 710 x 50 x 150 mm	: 0.439 Kg.	: 1 unidades
Caja Master	: --- x --- x --- mm	: -- Kg.	: 1.000 unidades

Medidas (Ancho x Alto x Prof.) y pesos aproximados

ESPECIFICACIONES ▾

- Sé la fiesta y comienza tu propia ruta.
- Tamaño único.
- Visible en la oscuridad.
- Efectos de luz de 6 funciones.
- 3 leds en cada dedo.
- Guante cálido y extrasuave.
- Guantes negros y dedos blancos.
- Con estilo.
- Fácil de limpiar y cambiar las pilas.
- Satisfacción 100% garantizada.
- Pilas incluidas.
- Ideal para compartir con amigos y familia.



IMAGENES ▾

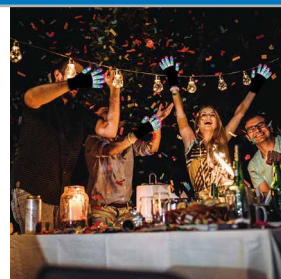

Código N° Interno : DBG1035
 Descripción : GUANTES CON LUZ LED
 Categoría : ENTRETENCIÓN
 Código : 4710007750803

DIMENSIONES ▾

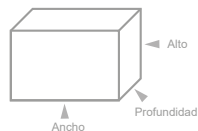

	Medidas	Peso	Cantidad
Producto	: 230 x 130 x 5 mm	: 0,8 Kg.	: - unidades
Caja	: 135 x 320 x 20 mm	: 0,9 Kg.	: - unidades
Caja Master	: --- x --- x -- mm	: -- Kg.	: 200 unidades

Medidas (Ancho x Alto x Prof.) y pesos aproximados



Código N° Interno : DBC1009
 Descripción : CLASSIC GAME JOYSTICK
 Categoría : ENTRETENCIÓN
 Códigos de Barra : 4710007750025

DIMENSIONES ▾

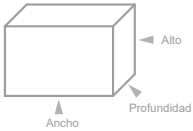

	Medidas	Peso	Cantidad
Producto	: -- x -- x -- mm	: -- Kg.	: 1 unidades
Caja	: 170 x 111 x 30 mm	: 117 Kg.	: 1 unidades
Caja Master	: --- x --- x -- mm	: -- Kg.	: 100 unidades

Medidas (Ancho x Alto x Prof.) y pesos aproximados

ESPECIFICACIONES ▾

- Joystick estilo retro clásico
- Conexión USB.
- Plug and play (conectar y jugar)
- Control ergonómico.
- Para PC/Mc, Notebook, Tablet, monitores y otros.
- 8 Botones fáciles de alcanzar.
- Perfecto para jugar tus juegos de ordenador con una sensación retro.



PACKING ▲



ACCESORIOS ▾



Compatible PC

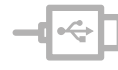

Compatible PC



Edición clásica

**JUEGOS
400 en 1**



Código N° Interno : DBG810
 Descripción : Consola mini snes
 Categoría : ENTRETENCIÓN
 Código de Barra : 4710007746233

DIMENSIONES ▾

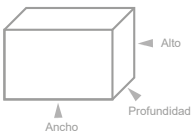

	Medidas	Peso	Cantidad
Producto	: 110 x 40 x 130 mm	: 0.148 Kg.	: -- unidades
Caja	: 190 x 80 x 150 mm	: 0.512 Kg.	: -- unidades
Caja Master	: - x - x - mm	: -- Kg.	: 40 unidades

Medidas (Ancho x Alto x Prof.) y pesos aproximados

ESPECIFICACIONES ▾

- Clásica consola de juegos.
- 400 juegos en 1.
- Controles 9 pines , alta velocidad de operación.
- Salida AV / 110-220V fuente de alimentación.
- Incluye 2 controles para jugar.



IMAGENES ▾



SMARTPHONES
4.7"-6.5" pulgadas.

SENSIBLE Y RÁPIDO

ANTIDESLIZANTE

ADAPTABLE

i-OS | Android-d

Código N° Interno : DBCG5007
 Descripción : MOBILEGAME CONTROLLER
 Categoría : Entretención
 Código de barra :

DIMENSIONES ▾

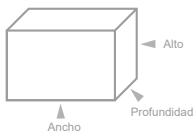

	Medidas	Peso	Cantidad
Producto	: 130 x 150 x 35 mm	: 0.083 Kg.	: - unidades
Caja	: 150 x 120 x 30 mm	: 0.102 Kg.	: - unidades
Caja Master	: --- x --- x -- mm	: -- Kg.	: 200 unidades

Medidas (Ancho x Alto x Prof.) y pesos aproximados

ESPECIFICACIONES ▾

- Soporte de juego táctil para smartphones, altamente sensible.
- Incluye controles, puntería, disparadores y broches de presión plegables para una experiencia de juego perfecta.
- Siéntete bien, mejora la velocidad y precisión de disparo.
- Material ABS de protección.
- Longitud sensible 33mm.
- Para modelos de 4.7" a 6.5" pulgadas.
- Adaptable y antideslizante.
- Ergonómico, fácil de utilizar.
- No presiona botones del smartphone.
- Permite un fácil uso de auriculares.



IMAGENES ▾



ESPECIFICACIONES

Código N° Interno : DBG1394
 Descripción : VOLANTE CON PEDALES PARA GAMER
 Categoría : ENTRETENCIÓN
 Códigos de Barra : 4710007755815

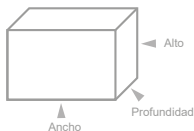
DIMENSIONES

	Medidas	Peso	Cantidad
Producto	: --- x --- x --- mm	: 0.000 Kg.	: - unidades
Caja	: --- x --- x --- mm	: 0.000 Kg.	: - unidades
Caja Master	: --- x --- x -- mm	: 0.000 Kg.	: 4 unidades

Medidas (Ancho x Alto x Prof.) y pesos aproximados

- Conectividad universal
- El volante de carreras para juegos es una conectividad universal que permite PS4 / XBOX ONE / XBOX360 / PC / Nintendo Switch / PS3
- Fácil de instalar y usar.
- Motor doble y rotación de 180 °
- Movimiento de la rueda de 180 grados con vibración para una acción de carrera inmersiva, ajuste de sensibilidad y programación de botones, libremente ajustable para satisfacer las necesidades del juego de carreras y experimentar el verdadero placer de las carreras.
- Palanca de cambios, freno de mano y pedales de freno y aceleración incluidos.

IMAGENES

DBLUE®

Código N° Interno : DBCE-729
 Descripción : SOPORTE DE CARGA PARA CONROLES P4
 Categoría : ENTRETENCIÓN
 Códigos de Barra : 4710007756140

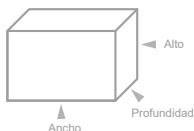
DIMENSIONES

	Medidas	Peso	Cantidad
Producto	: --x--x---mm	: --Kg.	: - unidades
Caja	: 90 x 295 x 60 mm	: 0.282 Kg.	: - unidades
Caja Master	: -- x -- x -- mm	: -- Kg.	: 50 unidades

Medidas (Ancho x Alto x Prof.) y pesos aproximados

ESPECIFICACIONES

- Soporte de carga para controles PS4.
- Alimentación a través de puerto USB.
- Dos controles pueden cargarse simultáneamente.
- Luz LED indicadora de carga.
- Cargando: Luz LED roja.
- Cargado: Luz LED azul.
- La conexión del cable también permite la carga mientras se está utilizando.
- La carga completa se puede completar en dos horas cuando se carga un sólo control.
- Carga completa de dos controles simultáneamente en cuatro horas.
- Salida 5V con 2*400mA.
- Luz LED indicadora de carga.

IMAGENES

ESPECIFICACIONES ▾



- Trompo con luz Led.
- Utilizar bajo supervisión de un adulto.
- Entretenido trompo con luz led, da golpes con el elastico para que mantenga su movimiento.
- No utilizar en espacios cerrados.



Código N° Interno : DBG780
 Descripción : TROMPO CON LUZ LED
 Categoría : ENTRETENCIÓN
 Código de Barra : 4710007745755

DIMENSIONES ▾

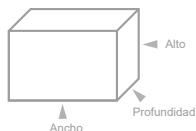

	Medidas	Peso	Cantidad
Producto	: --- x --- x --- mm	: --- Kg.	: -- unidades
Caja	: --- x --- x --- mm	: --- Kg.	: -- unidades
Caja Master	: --- x --- x -- mm	: -- Kg.	: 108 unidades

Medidas (Ancho x Alto x Prof.) y pesos aproximados

IMAGENES ▾



ESPECIFICACIONES ▾



- Cargador para controles PS4.
- Diseñado para controles inalámbricos.
- Carga 2 controles de forma simultánea.
- Salida de 5V con 2* 400mA.
- La duración de carga de cada control dura 2 horas aprox. (4 horas para cargar ambos controles).
- Con indicador de luz led (2 colores diferentes que muestran el estado de carga).
- Estado: Cargando, luz led color rojo.
- Estado: Cargado, luz led color azul.
- Incluye cable de carga de 1 metro.



Código N° Interno : DBG631
 Descripción : CARGADOR PARA CONTROLES PS4
 Categoría : ENTRETENCIÓN
 Código de Barra : 4710007743331

IMAGENES ▾

DIMENSIONES ▾

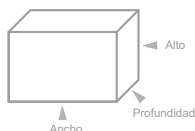

	Medidas	Peso	Cantidad
Producto	: 55 x 50 x 185 mm	: 0,181 Kg.	: -- unidades
Caja	: 90 x 295 x 60 mm	: 0,269 Kg.	: -- unidades
Caja Master	: --- x --- x -- mm	: -- Kg.	: 50 unidades

Medidas (Ancho x Alto x Prof.) y pesos aproximados



- Cargar para controles PS4.
- Producto inalámbrico slim / pro.
- Producto de 6 de ancho.
- Producto de 1.5 de altura.



Código N° Interno : DBG638
 Descripción : Base Dock de Carga Control
 Categoría : Entretención.
 Código de Barra : 47100077434409

ACCESORIOS ▾

AGOTADO
 PRODUCTO TEMPORALMENTE SIN STOCK

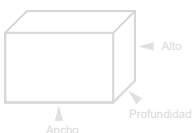

	Medidas	Peso	Cantidad
Producto	: -- x -- x -- mm	: -- Kg.	: -- unidades
Caja	: -- x -- x -- mm	: -- Kg.	: -- unidades
Caja Master	: --- x --- x -- mm	: -- Kg.	: -- unidades

Medidas (Ancho x Alto x Prof.) y pesos aproximados

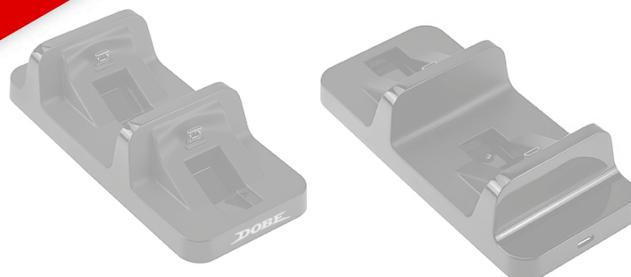

ESPECIFICACIONES ▾



Código N° Interno : DBG314
 Descripción : CAMA ELASTICA 1,83 MTS
 Categoría : ENTRETENCION
 Código de Barra : 4710007738603

DIMENSIONES ▾

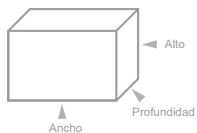

	Medidas	Peso	Cantidad
Producto	: 000 x 000 x 000 mm	: 000 Kg.	: 50 unidades
Caja	: 000 x 000 x 000 mm	: 000 Kg.	: -- unidades
Caja Master	: - x - x - mm	: -- Kg.	: -- unidades

Medidas (Ancho x Alto x Prof.) y pesos aproximados

- Cama elástica 1.83 metros.
- Se recomienda su uso para personas de hasta 100 kilos.
- Por seguridad es recomendable que salte una persona a la vez.
- Resortes de acero galvanizado.
- Malla de salto hecha con polipropileno negro de 4 hebras y 8 costuras de la más alta calidad con resistencia a rayos UV.
- Para niños mayores de entre 3 - 7 años, bajo supervisión de un adulto.

IMAGENES ▾

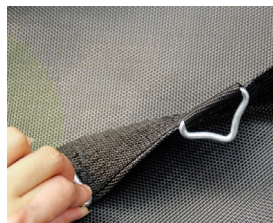

Borde interior resistente y duradero



Hebillas triangulares con diseño pepillar y posición fija para mayor seguridad

DBLUE®



Código N° Interno : DBCG5006
 Descripción : GamePad SmartPhones
 Categoría : Entretención

AGOTADO
 PRODUCTO TEMPORALMENTE SIN STOCK

ESPECIFICACIONES ▾

- Diseñado para jugar en Smartphones.
- GamePad para Smartphones con sistemas Android e iOS.
- Soporta Windows PC via micro USB con el cable de conexión.
- Wireless BT 2.1
- El dispositivo soporta: Android Smartphones, Android Tablets, Windows PC con Wireless BT, Android media box, Intel NUC, Raspberry Pi, Ordenadores PC.
- Soporta juegos de móviles Android 3.1+.

... y turbo.

PACKING ▸



ACCESORIOS ▾

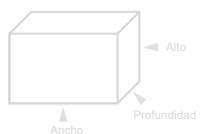

	Medidas	Peso	Cantidad
Producto	: 150 x 115 x 50 mm	: -- Kg.	: - unidades
Caja	: 177 x 170 x 67 mm	: 0,279 Kg.	: - unidades
Caja Master	: --- x --- x -- mm	: -- Kg.	: -- unidades

Medidas (Ancho x Alto x Prof.) y pesos aproximados



Cable USB



Manual

D3BLUE®



Juguetería



ESPECIFICACIONES ▾



- Juguete caja registradora para niños.
- Incluye 2 monedas.
- La caja registradora tiene Todos los elementos necesarios para jugar, incluyendo una cinta de papel para imprimir, Trabajo cajón de monedas, Tráiler de código de barras (no incluidas).
- Recomendado para niños mayores de 3 años.



AGOTADO
 PRODUCTO TEMPORALMENTE SIN STOCK

Código N° Interno : DBG1248
 Descripción : JUGUETE CAJA REGISTRADORA
 Categoría : JUGUETERIA
 Código : 4710007754009

IMAGENES ▾

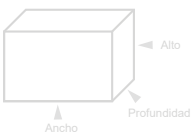

	Medidas	Peso	Cantidad
Producto	: --- x --- x --- mm	: --- Kg.	: - unidades
Caja	: --- x --- x --- mm	: --- Kg.	: - unidades
Caja Master	: --- x --- x --- mm	: -- Kg.	: 18 unidades

Medidas (Ancho x Alto x Prof.) y pesos aproximados

ESPECIFICACIONES ▾



Código N° Interno : DBG1247
 Descripción : SET JUEGO DE DOCTOR PARA NIÑOS
 Categoría : JUGUETERIA
 Código : 4710007753996 (PINK) -

- Set de juego de doctor para niños.
- 2 colores Rosado y Rojo.
- 17 piezas diferentes.
- Luz y sonido.
- Utiliza pilas (no incluidas).
- Medidas app: 41cm x 58cm x 32cm.
- Recomendado para niños mayores de 3 años.
- **Últimas Unidades, Confirmar Stock.**



IMAGENES ▾



DIMENSIONES ▾

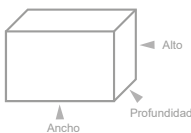

	Medidas	Peso	Cantidad
Producto	: --- x --- x --- mm	: --- Kg.	: - unidades
Caja	: --- x --- x --- mm	: --- Kg.	: - unidades
Caja Master	: --- x --- x --- mm	: -- Kg.	: 12 unidades

Medidas (Ancho x Alto x Prof.) y pesos aproximados

ESPECIFICACIONES ▾



Código N° Interno : DBG486
 Descripción : SET DE COCINA 30 PIEZAS CON LUZ Y SONIDO
 Categoría : ENTRETENCIÓN
 Códigos de Barra : 4710007741221

- Set de cocina de 30 piezas.
- Con luces y sonido.
- Para niños desde los 3 años.
- Material ABS, no tóxico.
- Desarrolla la imaginación, creatividad y capacidad social de los niños.
- Interruptor izquierdo y derecho en el quemador con sonido de ebullición.
- Simula el cocinar al poner las olla en los quemadores.
- Utiliza 2 pilas AA (no incluidas).
- **Últimas Unidades, Confirmar Stock.**



IMAGENES ▾



DIMENSIONES ▾

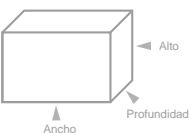

	Medidas	Peso	Cantidad
Producto	: 370 x 470 x 210 mm	: --- Kg.	: 1 unidades
Caja	: 390 x 255 x 155 mm	:0.902 Kg.	: 1 unidades
Caja Master	: --- x --- x --- mm	: -- Kg.	: 18 unidades

Medidas (Ancho x Alto x Prof.) y pesos aproximados



DBG351BK



CON CONTROL REMOTO !

ESCALA 1:16

Código N° Interno : DBG351
 Descripción : Auto con control remoto
 Categoría : Entretención
 Código de barra : 4710007739280

DIMENSIONES

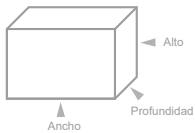

	Medidas	Peso	Cantidad
Producto	: --- x --- x --- mm	: --- Kg.	: 1 unidades
Caja	: 330 x 230 x 200 mm	: --- Kg.	: 1 unidades
Caja Master	: --- x --- x -- mm	: -- Kg.	: 18 unidades

Medidas (Ancho x Alto x Prof.) y pesos aproximados



- Auto a control remoto escala 1:16.
- Material de alta calidad.
- Las ruedas de goma de PVC son suaves, elásticas a prueba de golpes y antideslizantes.
- Con suspensión de resorte en cada rueda.
- Estructura estable protegida de la abrasión.
- Con función a prueba de choques.
- Resistente en terreno desigual.
- Neumáticos de gran tamaño.
- Multifunción gira a la izq. der. hacia adelante y atrás.
- Incluye Batería recargable más cargador.
- Utiliza 2 pilas AA para el control remoto (no incluidas).
- **Últimas Unidades, Confirmar Stock.**

IMAGENES



DBG351GLD



DBG351S



Código N° Interno : DBG837
 Descripción : JUEGO DIDÁCTICO DE 124 PIEZAS INTERCONECTABLES
 Categoría : JUGUETERIA
 Códigos de Barra : 4710007747445

DIMENSIONES

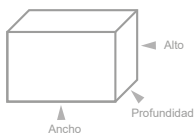

	Medidas	Peso	Cantidad
Producto	: --- x --- x --- mm	: --- Kg.	: unidades
Caja	: -- x --x --- mm	: --- Kg.	: unidades
Caja Master	: --- x --- x -- mm	: -- Kg.	: 48 unidades

Medidas (Ancho x Alto x Prof.) y pesos aproximados

ESPECIFICACIONES

- Da rienda suelta a tu imaginación con estos bloques de plástico interconectables.
- Recomendable para niños mayores de 6 años.
- Juego didáctico para compartir en familia.
- Precaución contiene piezas pequeñas.
- Disfruta de grandes aventuras con tus personajes y objetos favoritos de este set modular.
- Fácil construcción.
- Incluye mini figuras de personajes, manual de instrucciones.



IMAGENES



ACCESORIOS



Manual de ensamble

ESPECIFICACIONES

- Da rienda suelta a tu imaginación con estos bloques de plástico interconectables.
- Recomendable para niños mayores de 6 años.
- Juego didáctico para compartir en familia.
- Precaución contiene piezas pequeñas.
- Disfruta de grandes aventuras con tus personajes y objetos favoritos de este set modular.
- Fácil construcción.
- Incluye mini figuras de personajes, manual de instrucciones.



IMAGENES



ACCESORIOS



Manual de ensamble

Código N° Interno : DBG838
 Descripción : JUEGO DIDÁCTICO DE 207 PIEZAS INTERCONECTABLES
 Categoría : JUGUETERIA
 Códigos de Barra : 4710007747452

DIMENSIONES

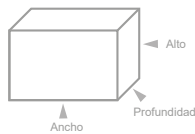

	Medidas	Peso	Cantidad
Producto	: --- x --- x --- mm	: --- Kg.	: unidades
Caja	: -- x --x --- mm	: --- Kg.	: unidades
Caja Master	: --- x --- x -- mm	: -- Kg.	: 36 unidades

Medidas (Ancho x Alto x Prof.) y pesos aproximados



Código N° Interno : DBG961
 Descripción : Juego Didáctico 8 Modelos aleatorios.
 Categoría : Juguetería.
 Código : 4710007749647

DIMENSIONES ▾

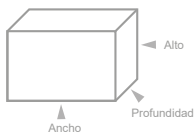

	Medidas	Peso	Cantidad
Producto	: -- x -- x -- mm	: -- Kg.	: - unidades
Caja	: 95 x 125 x 40 mm	: 0,5 Kg.	: - unidades
Caja Master	: --- x --- x -- mm	: -- Kg.	: 480 unidades

Medidas (Ancho x Alto x Prof.) y pesos aproximados

ESPECIFICACIONES ▾

- Edades: 6 - 12.
- Material: de plástico.
- Material/Certificado: ABS / CE CCC EN71.
- Estos bloques están hechos de material ABS.
- Incluye manual de instrucciones.
- Kit de bloques de construcción.
- 8 modelos al Azar.



PACKING ▲



Código N° Interno : DBG962
 Descripción : Juego Didáctico 181 PCS.
 Categoría : Juguetería.
 Código : 4710007749654

DIMENSIONES ▾

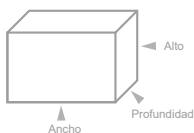

	Medidas	Peso	Cantidad
Producto	: -- x -- x -- mm	: -- Kg.	: - unidades
Caja	: 260 x 190 x 45 mm	: 0,2 Kg.	: - unidades
Caja Master	: --- x --- x -- mm	: -- Kg.	: 96 unidades

Medidas (Ancho x Alto x Prof.) y pesos aproximados

ESPECIFICACIONES ▾

- Edades: 6 +.
- Material: de plástico.
- Material/Certificado: ABS / CE CCC EN71.
- Estos bloques están hechos de material ABS.
- Incluye manual de instrucciones.
- 181 Kit de bloques de construcción.
- 4 modelos al azar.



PACKING ▲



ACCESORIOS ▾

ESPECIFICACIONES ▾

- Edades: 3 +.
- 1 Material: de plástico.
- Material/Certificado: ABS / CE CCC EN71.
- Estos bloques están hechos de material ABS.
- Incluye manual de instrucciones.
- 775 Uds chicas serie Castillo Compatible Legos.
- **Últimas Unidades, Confirmar Stock.**



PACKING ▲



ACCESORIOS ▾



Código N° Interno : DBG965
 Descripción : Juego Didáctico 775 PCS.
 Categoría : Juguetería.
 Código : 4710007749685

DIMENSIONES ▾

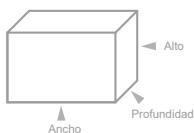

	Medidas	Peso	Cantidad
Producto	: -- x -- x -- mm	: -- Kg.	: - unidades
Caja	: 59 x 35 x 8 mm	: 1,3 Kg.	: - unidades
Caja Master	: --- x --- x -- mm	: -- Kg.	: 18 unidades

Medidas (Ancho x Alto x Prof.) y pesos aproximados

ESPECIFICACIONES ▾

- Edades: 6 +.
- Material: de plástico.
- Material/Certificado: ABS / CE CCC EN71.
- Estos bloques están hechos de material ABS.
- Incluye manual de instrucciones.
- 629 Kit de bloques de construcción.
- **Últimas Unidades, Confirmar Stock.**



PACKING ▲



ACCESORIOS ▾



Código N° Interno : DBG966
 Descripción : Juego Didáctico 629 PCS.
 Categoría : Juguetería.
 Código : 4710007749692

DIMENSIONES ▾

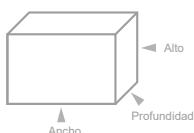

	Medidas	Peso	Cantidad
Producto	: -- x -- x -- mm	: -- Kg.	: - unidades
Caja	: 475 x 375 x 70 mm	: 1 Kg.	: - unidades
Caja Master	: --- x --- x -- mm	: -- Kg.	: 18 unidades

Medidas (Ancho x Alto x Prof.) y pesos aproximados

ESPECIFICACIONES ▾

- Apto para edad de: +6 años.
- 349 Piezas.
- Material del producto: ABS ecológico pieza de bloque de plástico.
- Incentiva la creatividad
- Desarrolla tu capacidad de observación.
- Pequeño edificio bloque (Compatible con Lego).
- **Últimas Unidades, Confirmar Stock.**



PACKING ▲



Código N° Interno : DBG967
 Descripción : Juego didactico 349 piezas.
 Categoría : Juguetería.
 Código : 4710007749708

DIMENSIONES ▾

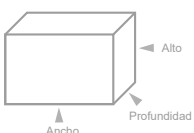

	Medidas	Peso	Cantidad
Producto	: -- x -- x -- mm	: -- Kg.	: - unidades
Caja	: 420 x 280 x 65 mm	: 0,698 Kg.	: - unidades
Caja Master	: --- x --- x -- mm	: -- Kg.	: 36 unidades

Medidas (Ancho x Alto x Prof.) y pesos aproximados

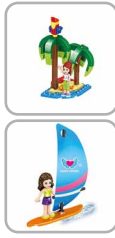

Código N° Interno : DBG968
 Descripción : Juego Didáctico 272 PCS.
 Categoría : Juguetería.
 Código : 4710007749715

DIMENSIONES

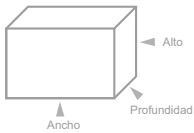

	Medidas	Peso	Cantidad
Producto	: -- x -- x -- mm	: -- Kg.	: - unidades
Caja	: 325 x 225 x 60 mm	: 0,5 Kg.	: - unidades
Caja Master	: --- x --- x -- mm	: -- Kg.	: 48 unidades

Medidas (Ancho x Alto x Prof.) y pesos aproximados

ESPECIFICACIONES

- Edades: 6 +.
- Material: de plástico.
- Material/Certificado: ABS / CE CCC EN71.
- Estos bloques están hechos de material ABS.
- Incluye manual de instrucciones.
- 272 Kit de bloques de construcción.
- **Últimas Unidades, Confirmar Stock.**



PACKING



ACCESORIOS



Código N° Interno : DBG969
 Descripción : Juego Didáctico 458 PCS.
 Categoría : Juguetería.
 Código : 4710007749722

DIMENSIONES

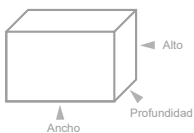

	Medidas	Peso	Cantidad
Producto	: -- x -- x -- mm	: -- Kg.	: - unidades
Caja	: 475 x 375 x 70 mm	: 1 Kg.	: - unidades
Caja Master	: --- x --- x -- mm	: -- Kg.	: 24 unidades

Medidas (Ancho x Alto x Prof.) y pesos aproximados

ESPECIFICACIONES

- Edades: 6 +.
- Material: de plástico.
- Material/Certificado: ABS / CE CCC EN71.
- Estos bloques están hechos de material ABS.
- Incluye manual de instrucciones.
- 458 Kit de bloques de construcción.
- **Últimas Unidades, Confirmar Stock.**



PACKING



ACCESORIOS



Código N° Interno : DBG970
 Descripción : Juego Didáctico 801 PCS.
 Categoría : Juguetería.
 Código : 4710007749739

DIMENSIONES

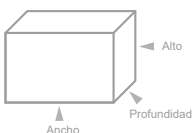

	Medidas	Peso	Cantidad
Producto	: -- x -- x -- mm	: -- Kg.	: - unidades
Caja	: 485 x 490 x 80 mm	: 1,5 Kg.	: - unidades
Caja Master	: --- x --- x -- mm	: -- Kg.	: 12 unidades

Medidas (Ancho x Alto x Prof.) y pesos aproximados

ESPECIFICACIONES

- Edades: 6 +.
- Material: de plástico.
- Material/Certificado: ABS / CE CCC EN71.
- Estos bloques están hechos de material ABS.
- Incluye manual de instrucciones.
- 801 Kit de bloques de construcción.
- **Últimas Unidades, Confirmar Stock.**



PACKING



ACCESORIOS



- Apto para edad de: +6 años.
- 400 Piezas.
- Material del producto: ABS ecológico pieza de bloque de plástico.
- Incentiva la creatividad
- Desarrolla tu capacidad de observación.
- Pequeño edificio bloque (Compatible con Lego)
- **Últimas Unidades, Confirmar Stock.**



Código N° Interno : DBG972
 Descripción : Juego didactico 400 piezas.
 Categoría : Jugueteria.
 Código : 4710007749753

DIMENSIONES ▾

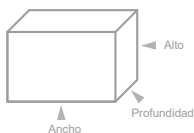

	Medidas	Peso	Cantidad
Producto	: -- x -- x -- mm	: -- Kg.	: - unidades
Caja	: 470 x 280 x 65 mm	: 0,743 Kg.	: - unidades
Caja Master	: --- x --- x -- mm	: -- Kg.	: 24 unidades

Medidas (Ancho x Alto x Prof.) y pesos aproximados

PACKING ▲



ESPECIFICACIONES ▾



- Edades: 6 +.
- Material: de plástico.
- Material/Certificado: ABS / CE CCC EN71.
- Estos bloques están hechos de material ABS.
- Incluye manual de instrucciones.
- 128 Kit de bloques de construcción.
- 4 Modelos al azar.
- **Últimas Unidades, Confirmar Stock.**



Código N° Interno : DBG973
 Descripción : Juego Didáctico 128 PCS.
 Categoría : Jugueteria.
 Código : 4710007749760

DIMENSIONES ▾

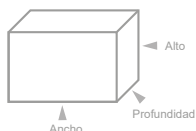

	Medidas	Peso	Cantidad
Producto	: -- x -- x -- mm	: -- Kg.	: - unidades
Caja	: 235 x 160 x 45 mm	: 0,2 Kg.	: - unidades
Caja Master	: --- x --- x -- mm	: -- Kg.	: 144 unidades

Medidas (Ancho x Alto x Prof.) y pesos aproximados

PACKING ▲



ACCESORIOS ▾

ESPECIFICACIONES ▾



- Juego de bloques en miniatura.
- Transformación de auto a persona.
- 170 piezas app.
- Para niños mayores de 7 años.
- Set de 4 autos.
- Colres: Azul, rojo, amarillo y verde.
- Material: respetuoso del medio ambiente de ABS de plástico inocuo para la salud de los niños.
- Los modelos codificados por colores hacen que la construcción sea aún más intuitiva.
- **Últimas Unidades, Confirmar Stock.**



Código N° Interno : DBG1212
 Descripción : SET DE BLOQUES DE AUTOS ROBOT
 Categoría : JUGUETERIA
 Código : 4710007753460

DIMENSIONES ▾

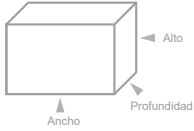

	Medidas	Peso	Cantidad
Producto	: -- x -- x -- mm	: -- Kg.	: - unidades
Caja	: 260 x 190 x 45 mm	: 0.196 Kg.	: - unidades
Caja Master	: --- x --- x -- mm	: -- Kg.	: 96 unidades

Medidas (Ancho x Alto x Prof.) y pesos aproximados

IMAGENES ▾



ESPECIFICACIONES ▾



- Juego didáctico 747 piezas.
- Recomendado para niños mayores de 6 años.
- No recomendado para niños menores de 3 años, contiene piezas pequeñas.
- Ideal para compartir en familia.
- Material del producto: ABS ecológico pieza de bloque de plástico.
- Incentiva la creatividad
- Desarrolla tu capacidad de observación.
- Figuras pasajeros (Compatible con Lego)
- **Últimas Unidades, Confirmar Stock.**



Código N° Interno : DBG1199
 Descripción : BLOQUE DIDACTICO 747 PIEZAS
 Categoría : JUGUETERIA
 Código : 4710007753330

DIMENSIONES ▾

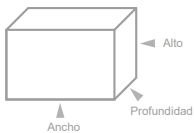

	Medidas	Peso	Cantidad
Producto	: -- x -- x -- mm	: -- Kg.	: - unidades
Caja	: --- x --- x --- mm	: --- Kg.	: - unidades
Caja Master	: --- x --- x -- mm	: -- Kg.	: 12 unidades

Medidas (Ancho x Alto x Prof.) y pesos aproximados

IMAGENES ▾





Código N° Interno : DBG1232
 Descripción : SET DE BLOQUES DIDACTICOS 722 PIEZAS
 Categoría : JUGUETERIA
 Código : 4710007753668

DIMENSIONES ▾

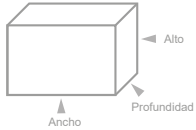

	Medidas	Peso	Cantidad
Producto	: -- x -- x -- mm	: -- Kg.	: - unidades
Caja	: 570 x 370 x 80 mm	: 1.430 Kg.	: - unidades
Caja Master	: --- x --- x -- mm	: -- Kg.	: 10 unidades

Medidas (Ancho x Alto x Prof.) y pesos aproximados

ESPECIFICACIONES ▾

- Set de bloques didacticos.
- Tematica: Piratas.
- 722 piezas.
- No recomendable para niños menores de 3 años. (contiene piezas pequeñas).
- Recomendado para mayores de 6 años.
- Ideal para compartir en familia.
- **Últimas Unidades, Confirmar Stock.**

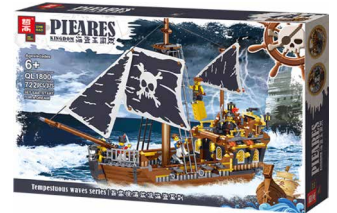

IMAGENES ▾



ESPECIFICACIONES ▾

- Set de 4 bloques didácticos.
- Tematica: Policial.
- 747 piezas.
- No recomendable para niños menores de 3 años. (contiene piezas pequeñas).
- Recomendado para mayores de 6 años.
- Ideal para compartir en familia.
- **Últimas Unidades, Confirmar Stock.**



IMAGENES ▾



Código N° Interno : DBG1226
 Descripción : SET DE BLOQUES DIDACTICOS 747 pcs
 Categoría : JUGUETERIA
 Código : 4710007753606

DIMENSIONES ▾

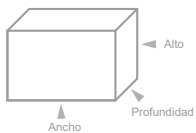

	Medidas	Peso	Cantidad
Producto	: -- x -- x -- mm	: -- Kg.	: - unidades
Caja	: 255 x 190 x 45 mm	: 0.212 Kg.	: - unidades
Caja Master	: --- x --- x -- mm	: -- Kg.	: 96 unidades

Medidas (Ancho x Alto x Prof.) y pesos aproximados



Código N° Interno : DBG1194
 Descripción : SET DE BLOQUES DIDACTICOS 273 PIEZAS
 Categoría : JUGUETERIA
 Código : 4710007753286

DIMENSIONES

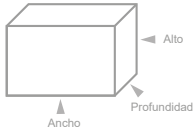

	Medidas	Peso	Cantidad
Producto	: -- x -- x -- mm	: -- Kg.	: - unidades
Caja	: --- x --- x --- mm	: --- Kg.	: - unidades
Caja Master	: --- x --- x -- mm	: -- Kg.	: 48 unidades

Medidas (Ancho x Alto x Prof.) y pesos aproximados

ESPECIFICACIONES

- Set de bloques didacticos.
- Tematica: Castillo de princesa.
- 273 piezas.
- No recomendable para niños menores de 3 años. (contiene piezas pequeñas).
- Recomendado para mayores de 6 años.
- Ideal para compartir en familia.



IMAGENES



Código N° Interno : DBG1195
 Descripción : SET DE BLOQUES DIDACTICOS 351 PIEZAS
 Categoría : JUGUETERIA
 Código : 4710007753293

DIMENSIONES

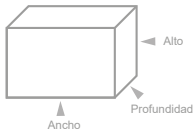

	Medidas	Peso	Cantidad
Producto	: -- x -- x -- mm	: -- Kg.	: - unidades
Caja	: 425 x 280 x 65 mm	: 0.637 Kg.	: - unidades
Caja Master	: --- x --- x -- mm	: -- Kg.	: 24 unidades

Medidas (Ancho x Alto x Prof.) y pesos aproximados

ESPECIFICACIONES

- Set de bloques didacticos.
- Tematica: Carruaje princesa
- 351 piezas.
- No recomendable para niños menores de 3 años. (contiene piezas pequeñas).
- Recomendado para mayores de 6 años.
- Ideal para compartir en familia.



IMAGENES



Código N° Interno : DBG1231
 Descripción : SET DE BLOQUES DIDACTICOS 602 PIEZAS
 Categoría : JUGUETERIA
 Código : 4710007753365

DIMENSIONES

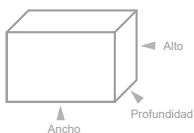

	Medidas	Peso	Cantidad
Producto	: -- x -- x -- mm	: -- Kg.	: - unidades
Caja	: 59 x 35 x 60 mm	: 1.096 Kg.	: - unidades
Caja Master	: --- x --- x -- mm	: -- Kg.	: 18 unidades

Medidas (Ancho x Alto x Prof.) y pesos aproximados

ESPECIFICACIONES

- Set de bloques didacticos.
- Tematica: Ciudad / autobus
- 602 piezas.
- No recomendable para niños menores de 3 años. (contiene piezas pequeñas).
- Recomendado para mayores de 6 años.
- Ideal para compartir en familia.



IMAGENES





ESPECIFICACIONES ▾

- Bloque didáctico 723 piezas.
- Desarrolla la imaginación.
- Ideal para compartir en familia.
- No recomendable para menores de 3 años.
- Recomendado para niños mayores de 6 años.
- Temática : Piratas



Código N° Interno : DBG1233
 Descripción : BLOQUE DIDACTICO 723 PIEZAS
 Categoría : JUGUETERIA
 Código : 4710007753675

IMAGENES ▾



DIMENSIONES ▾

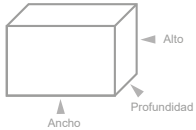

	Medidas	Peso	Cantidad
Producto	: -- x -- x -- mm	: -- Kg.	: - unidades
Caja	: --- x --- x --- mm	: ---Kg.	: - unidades
Caja Master	: --- x --- x -- mm	: -- Kg.	: 18 unidades

Medidas (Ancho x Alto x Prof.) y pesos aproximados

ESPECIFICACIONES ▾

- Bloque didáctico 747 piezas.
- Edificio bloques, policía de la ciudad .
- Desarrolla la imaginación.
- Ideal para compartir en familia.
- No recomendable para menores de 3 años.
- Recomendado para niños mayores de 6 años.



AGOTADO
 PRODUCTO TEMPORALMENTE SIN STOCK

Código N° Interno : DBG1227
 Descripción : BLOQUE DIDACTICO 747 PIEZAS
 Categoría : JUGUETERIA
 Código : 4710007753613

IMAGENES ▾



DIMENSIONES ▾

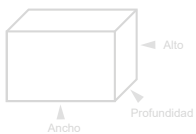

	Medidas	Peso	Cantidad
Producto	: -- x -- x -- mm	: -- Kg.	: - unidades
Caja	: 590 x 590 x 80 mm	: 1.547 Kg.	: - unidades
Caja Master	: --- x --- x -- mm	: -- Kg.	: 12 unidades

Medidas (Ancho x Alto x Prof.) y pesos aproximados



Código N° Interno : DBG1204
 Descripción : BLOQUE DIDÁCTICO 310 PIEZAS.
 Categoría : JUGUETERIA
 Código : 4710007753385

- Bloque didactico 310 piezas..
- Desarrolla la imaginación.
- Ideal para compartir en familia.
- No recomendable para menores de 3 años, contiene piezas pequeñas.
- Recomendado para niños mayores de 6 años.
- Vehículo de construcción.
- **Últimas Unidades, Confirmar Stock.**

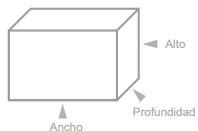

	Medidas	Peso	Cantidad
Producto	: -- x -- x -- mm	: -- Kg.	: - unidades
Caja	: 420 x 280 x 65 mm	: 0.576 Kg.	: - unidades
Caja Master	: --- x --- x -- mm	: -- Kg.	: 36 unidades

Medidas (Ancho x Alto x Prof.) y pesos aproximados

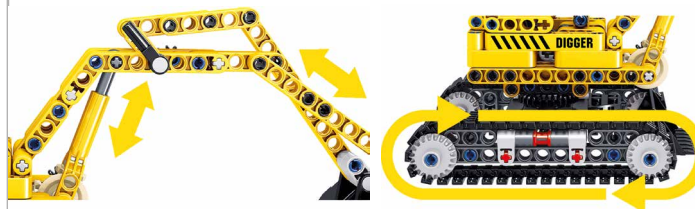



- Bloque didactico 411 piezas.
- Desarrolla la imaginación.
- Ideal para compartir en familia.
- No recomendable para menores de 3 años, contiene piezas pequeñas.
- Recomendado para niños mayores de 6 años.
- Motocicleta.
- **Últimas Unidades, Confirmar Stock.**



Código N° Interno : DBG1211
 Descripción : BLOQUE DIDACTICO 411 PIEZAS
 Categoría : JUGUETERIA
 Codigo : 4710007753446

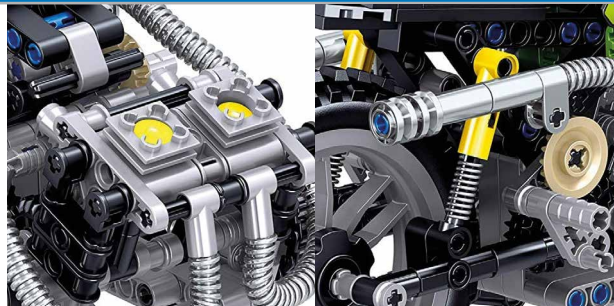

DIMENSIONES ▾

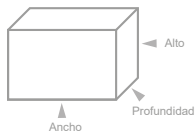

	Medidas	Peso	Cantidad
Producto	: -- x -- x -- mm	: -- Kg.	: - unidades
Caja	: --- x --- x 70 mm	: --- Kg.	: - unidades
Caja Master	: --- x --- x -- mm	: -- Kg.	: 24 unidades

Medidas (Ancho x Alto x Prof.) y pesos aproximados



Código N° Interno : DBG1218
 Descripción : BLOQUE DIDACTICO 360 PIEZAS
 Categoría : JUGUETERIA
 Código : 4710007753521

DIMENSIONES ▾

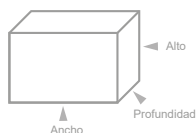

	Medidas	Peso	Cantidad
Producto	: -- x -- x -- mm	: -- Kg.	: - unidades
Caja	: 420 x 280 x 70 mm	: 0.534 Kg.	: - unidades
Caja Master	: --- x --- x -- mm	: -- Kg.	: 10 unidades

Medidas (Ancho x Alto x Prof.) y pesos aproximados

ESPECIFICACIONES ▾

- Bloque didáctico 360 piezas.
- Desarrolla la imaginación.
- Ideal para compartir en familia.
- No recomendable para menores de 3 años, contiene piezas pequeñas.
- Recomendado para niños mayores de 6 años.
- Tanque.
- **Últimas Unidades, Confirmar Stock.**



IMAGENES ▾



ESPECIFICACIONES ▾

- Bloque didactico 322 piezas..
- Desarrolla la imaginación.
- Ideal para compartir en familia.
- No recomendable para menores de 3 años, contiene piezas pequeñas.
- Recomendado para niños mayores de 6 años.
- Camión.
- **Últimas Unidades, Confirmar Stock.**



Código N° Interno : DBG1202
 Descripción : BLOQUE DIDACTICO 322 PIEZAS
 Categoría : JUGUETERIA
 Código : 4710007753361

DIMENSIONES ▾

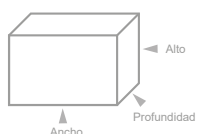

	Medidas	Peso	Cantidad
Producto	: -- x -- x -- mm	: -- Kg.	: - unidades
Caja	: 420 x 290 x 70 mm	: 0.647 Kg.	: - unidades
Caja Master	: --- x --- x -- mm	: -- Kg.	: 36 unidades

Medidas (Ancho x Alto x Prof.) y pesos aproximados

IMAGENES ▾



ESPECIFICACIONES ▾



Código N° Interno : DBG1206
 Descripción : BLOQUE DIDACTICO 805 PIEZAS
 Categoría : JUGUETERIA
 Código : 4710007753408

DIMENSIONES ▾

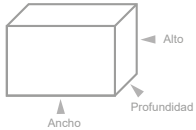

	Medidas	Peso	Cantidad
Producto	: -- x -- x -- mm	: -- Kg.	: - unidades
Caja	: --- x --- x 70 mm	: --- Kg.	: - unidades
Caja Master	: --- x --- x -- mm	: -- Kg.	: 12 unidades

Medidas (Ancho x Alto x Prof.) y pesos aproximados

- Bloque didactico 805 piezas.
- Desarrolla la imaginación.
- Ideal para compartir en familia.
- No recomendable para menores de 3 años, contiene piezas pequeñas.
- Recomendado para niños mayores de 6 años.
- Automóvil.
- **Últimas Unidades, Confirmar Stock.**



IMAGENES ▾



ESPECIFICACIONES ▾



Código N° Interno : DBG1222
 Descripción : BLOQUE DIDACTICO 711 PIEZAS
 Categoría : JUGUETERIA
 Código : 4710007753569

DIMENSIONES ▾

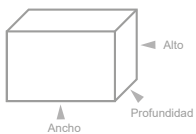

	Medidas	Peso	Cantidad
Producto	: -- x -- x -- mm	: -- Kg.	: - unidades
Caja	: --- x --- x -- mm	: --- Kg.	: - unidades
Caja Master	: --- x --- x -- mm	: -- Kg.	: 18 unidades

Medidas (Ancho x Alto x Prof.) y pesos aproximados

- Bloque didactico 711 piezas.
- Desarrolla la imaginación.
- Ideal para compartir en familia.
- No recomendable para menores de 3 años, contiene piezas pequeñas.
- Recomendado para niños mayores de 6 años.
- Construye hasta 8 figuras diferentes.
- **Últimas Unidades, Confirmar Stock.**



IMAGENES ▾



ESPECIFICACIONES ▾



Código N° Interno : DBG1214
 Descripción : BLOQUE DIDACTICO 1351 PIEZAS
 Categoría : JUGUETERIA
 Código : 4710007753484

AGOTADO
 PRODUCTO TEMPORALMENTE SIN STOCK

- Bloque didactico 1351 piezas.
- Desarrolla la imaginación.
- Ideal para compartir en familia.
- No recomendable para menores de 3 años, contiene piezas pequeñas.
- Recomendado para niños mayores de 6 años.



IMAGENES ▾

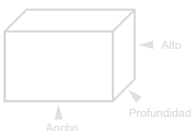

	Medidas	Peso	Cantidad
Producto	: -- x -- x -- mm	: -- Kg.	: - unidades
Caja	: 580 x 470 x 90 mm	: --- Kg.	: - unidades
Caja Master	: --- x --- x -- mm	: -- Kg.	: --- unidades

Medidas (Ancho x Alto x Prof.) y pesos aproximados

ESPECIFICACIONES ▾

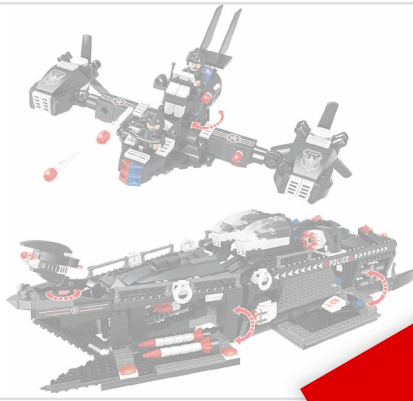

- Bloque didactico 1224 piezas.
- Desarrolla la imaginación.
- Ideal para compartir en familia.
- No recomendable para menores de 3 años, contiene piezas pequeñas.
- Recomendado para niños mayores de 6 años.



AGOTADO
 PRODUCTO TEMPORALMENTE SIN STOCK

Código N° Interno : DBG1216
 Descripción : BLOQUE DIDACTICO 1224 PIEZAS
 Categoría : JUGUETERIA
 Código : 4710007753507

IMAGENES ▾

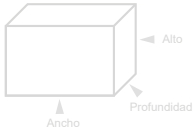
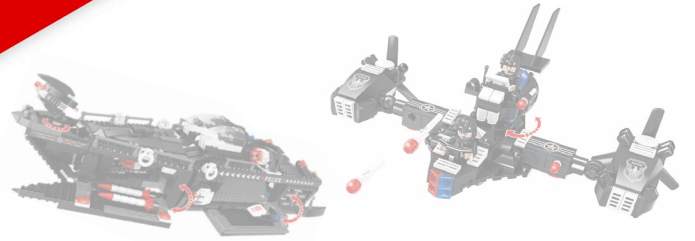

	Medidas	Peso	Cantidad
Producto	: -- x -- x -- mm	: -- Kg.	: - unidades
Caja	: --- x --- x --- mm	: --- Kg.	: - unidades
Caja Master	: --- x --- x -- mm	: -- Kg.	: 10 unidades

Medidas (Ancho x Alto x Prof.) y pesos aproximados

ESPECIFICACIONES ▾



- Bloque didactico 1906 piezas.
- Desarrolla la imaginación.
- Ideal para compartir en familia.
- No recomendable para menores de 3 años, contiene piezas pequeñas.
- Recomendado para niños mayores de 6 años.



Código N° Interno : DBG1224
 Descripción : BLOQUE DIDACTICO 906 PIEZAS
 Categoría : JUGUETERIA
 Código : 4710007753583

IMAGENES ▾



DIMENSIONES ▾

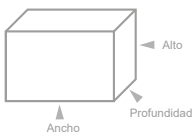

	Medidas	Peso	Cantidad
Producto	: -- x -- x -- mm	: -- Kg.	: - unidades
Caja	: --- x --- x --- mm	: --- Kg.	: - unidades
Caja Master	: --- x --- x -- mm	: -- Kg.	: 18 unidades

Medidas (Ancho x Alto x Prof.) y pesos aproximados

ESPECIFICACIONES ▾



- Bloque didactico 820 piezas.
- Desarrolla la imaginación.
- Ideal para compartir en familia.
- No recomendable para menores de 3 años contiene piezas pequeñas.
- Recomendado para niños mayores de 6 años
- Crea diferentes figuras.
- **Últimas Unidades, Confirmar Stock.**



Código N° Interno : DBG1223
 Descripción : BLOQUE DIDACTICO 820 PIEZAS
 Categoría : JUGUETERIA
 Código : 4710007753576

DIMENSIONES ▾

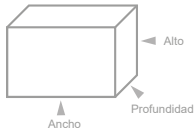

	Medidas	Peso	Cantidad
Producto	: -- x -- x -- mm	: -- Kg.	: - unidades
Caja	: --- x --- x --- mm	: --- Kg.	: - unidades
Caja Master	: --- x --- x -- mm	: -- Kg.	: 18 unidades

Medidas (Ancho x Alto x Prof.) y pesos aproximados

IMAGENES ▾



ESPECIFICACIONES ▾



- Bloque didactico 1397 piezas.
- Desarrolla la imaginación.
- Ideal para compartir en familia.
- No recomendable para menores de 3 años, contiene piezas pequeñas.
- Recomen.
- dado para niños mayores de 6 años.
- **Últimas Unidades, Confirmar Stock.**



Código N° Interno : DBG1225
 Descripción : BLOQUE DIDACTICO 1397 PIEZAS
 Categoría : JUGUETERIA
 Código : 4710007753590

DIMENSIONES ▾

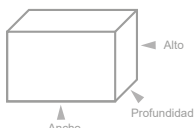

	Medidas	Peso	Cantidad
Producto	: -- x -- x -- mm	: -- Kg.	: - unidades
Caja	: 570 x 560 x 85 mm	: --- Kg.	: - unidades
Caja Master	: --- x --- x -- mm	: -- Kg.	: 8 unidades

Medidas (Ancho x Alto x Prof.) y pesos aproximados

IMAGENES ▾



ESPECIFICACIONES ▾



- Bloque didactico 866 piezas.
- Desarrolla la imaginación.
- Ideal para compartir en familia.
- No recomendable para menores de 3 años, contiene piezas pequeñas.
- Recomendado para niños mayores de 6 años



Código N° Interno : DBG1228
 Descripción : BLOQUE DIDACTICO 866 PIEZAS
 Categoría : JUGUETERIA
 Código : 4710007753590

DIMENSIONES ▾

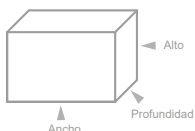

	Medidas	Peso	Cantidad
Producto	: -- x -- x -- mm	: -- Kg.	: - unidades
Caja	: 570 x 370 x 80 mm	: --- Kg.	: - unidades
Caja Master	: --- x --- x -- mm	: -- Kg.	: 10 unidades

Medidas (Ancho x Alto x Prof.) y pesos aproximados

IMAGENES ▾





Código N° Interno : DBG1198
 Descripción : BLOQUE DIDACTICO 463 PIEZAS
 Categoría : JUGUETERIA
 Código : 4710007753323

DIMENSIONES ▾

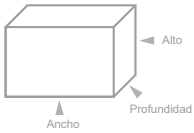

	Medidas	Peso	Cantidad
Producto	: -- x -- x -- mm	: -- Kg.	: - unidades
Caja	: 470 x 370 x 65 mm	: 0.854 Kg.	: - unidades
Caja Master	: --- x --- x -- mm	: -- Kg.	: 18 unidades

Medidas (Ancho x Alto x Prof.) y pesos aproximados

- Bloque didactico 463 piezas.
- Desarrolla la imaginación.
- Ideal para compartir en familia.
- No recomendable para menores de 3 años, contiene piezas pequeñas.
- Recomendado para niños mayores de 6 años



IMAGENES ▾



ESPECIFICACIONES ▾



Código N° Interno : DBG1197
 Descripción : BLOQUE DIDACTICO 1529 PIEZAS
 Categoría : JUGUETERIA
 Código : 4710007753316

DIMENSIONES ▾

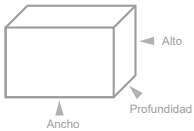

	Medidas	Peso	Cantidad
Producto	: -- x -- x -- mm	: -- Kg.	: - unidades
Caja	: --- x --- x --- mm	: --- Kg.	: - unidades
Caja Master	: --- x --- x -- mm	: -- Kg.	: 10 unidades

Medidas (Ancho x Alto x Prof.) y pesos aproximados

- Bloque didactico 1529 piezas.
- Desarrolla la imaginación.
- Ideal para compartir en familia.
- No recomendable para menores de 3 años, contiene piezas pequeñas.
- Recomendado para niños mayores de 6 años



IMAGENES ▾



ESPECIFICACIONES ▾



- Bloque didactico 1464 piezas.
- Desarrolla la imaginación.
- Ideal para compartir en familia.
- No recomendable para menores de 3 años, contiene piezas pequeñas.
- Recomendado para niños mayores de 6 años.
- **Últimas Unidades, Confirmar Stock.**



Código N° Interno : DBG1230
 Descripción : BLOQUE DIDACTICO 1464 PIEZAS
 Categoría : JUGUETERIA
 Código : 4710007753644

IMAGENES ▾



DIMENSIONES ▾

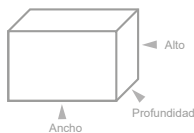

	Medidas	Peso	Cantidad
Producto	: - x - x - mm	: - Kg.	: - unidades
Caja	: - x - x - mm	: - Kg.	: - unidades
Caja Master	: - x - x - mm	: - Kg.	: 10 unidades

Medidas (Ancho x Alto x Prof.) y pesos aproximados

ESPECIFICACIONES ▾



- Bloque didactico 763 piezas.
- Desarrolla la imaginación.
- Ideal para compartir en familia.
- No recomendable para menores de 3 años, contiene piezas pequeñas.
- Recomendado para niños mayores de 6 años.
- **Últimas Unidades, Confirmar Stock.**



Código N° Interno : DBG1205
 Descripción : BLOQUE DIDACTICO 763 PIEZAS
 Categoría : JUGUETERIA
 Código : 4710007753392

IMAGENES ▾



DIMENSIONES ▾

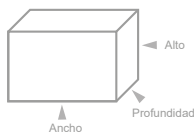

	Medidas	Peso	Cantidad
Producto	: - x - x - mm	: - Kg.	: - unidades
Caja	: - x - x - mm	: - Kg.	: - unidades
Caja Master	: - x - x - mm	: - Kg.	: 12 unidades

Medidas (Ancho x Alto x Prof.) y pesos aproximados

ESPECIFICACIONES ▾



- Bloques didacticos 152 piezas.
- Desarrolla la imaginación.
- Ideal para compartir en familia.
- No recomendable para menores de 3 años, contiene piezas pequeñas.
- Recomendado para niños mayores de 6 años.
- SET de 8 juegos.



Código N° Interno : DBG1221
 Descripción : SET DE 8 BLOQUES DIDACTICOS 152 PIEZAS CADA UNO
 Categoría : JUGUETERIA
 Código : 4710007753392

IMAGENES ▾



DIMENSIONES ▾

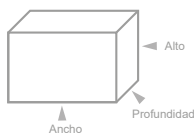

	Medidas	Peso	Cantidad
Producto	: - x - x - mm	: - Kg.	: - unidades
Caja	: - x - x - mm	: - Kg.	: - unidades
Caja Master	: - x - x - mm	: - Kg.	: 12 unidades

Medidas (Ancho x Alto x Prof.) y pesos aproximados



Código N° Interno : DBG1178
 Descripción : ROBOT ELÉCTRICO A CONTROL REMOTO
 Categoría : JUGUETERÍA
 Códigos de Barra : 4710007752968

DIMENSIONES ▾

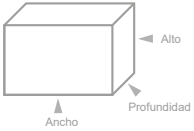

	Medidas	Peso	Cantidad
Producto	: -- x -- x --- mm	: 0.100 Kg.	: 1 unidades
Caja	: 130 x 185 x 40 mm	: 0.127 Kg.	: 1 unidades
Caja Master	: --- x --- x -- mm	: -- Kg.	: 60 unidades

Medidas (Ancho x Alto x Prof.) y pesos aproximados

ESPECIFICACIONES ▾

- Robot eléctrico a control remoto.
- Kit de construcción de 408 piezas.
- Juegos de ladrillos educativo.
- Ideal para niños de 6 años en adelante.
- Material no tóxico y de alta calidad.
- Bloques tipo lego.



IMAGENES ▾



Código N° Interno : DBG1154
 Descripción : ROBOT SOLAR 11 EN 1
 Categoría : JUGUETERÍA
 Código : 4710007752678

ESPECIFICACIONES ▾

- Kit solar 11 en 1
- Juguete de ensamble para niños.
- Aprende la ciencia de la energía solar.
- Ideal para compartir en familia.
- Recomendado para niños mayores de 8 años.
- Mantener fuera del alcance de niños menores de 3 años, ya que contiene piezas pequeñas.



IMAGENES ▾

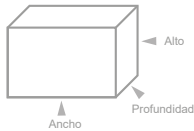

	Medidas	Peso	Cantidad
Producto	: -- x -- x -- mm	: -- Kg.	: - unidades
Caja	: --- x --- x --- mm	: --- Kg.	: - unidades
Caja Master	: --- x --- x -- mm	: -- Kg.	: 36 unidades

Medidas (Ancho x Alto x Prof.) y pesos aproximados

ESPECIFICACIONES ▾



- Da rienda suelta a tu imaginación con estos bloques de plástico interconectables.
- Recomendable para niños desde mayores de 6 años.
- Juego didáctico para compartir en familia.
- Piezas ideal para niños pequeños
- Disfruta de grandes aventuras con tus personajes y objetos favoritos de este set modular.
- Fácil construcción.
- Incluye mini figuritas.



IMAGENES ▾



Código N° Interno : DBG1220
 Descripción : JUEGO DIDÁCTICO DE 670 PIEZAS INTERCONECTABLES.
 Categoría : JUGUETERIA
 Códigos de Barra : 4710007753545

DIMENSIONES ▾

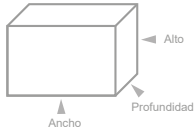

	Medidas	Peso	Cantidad
Producto	: --- x --- x --- mm	: --- Kg.	: unidades
Caja	: -- x -- x --- mm	: --- Kg.	: unidades
Caja Master	: --- x --- x -- mm	: -- Kg.	: 48 unidades

Medidas (Ancho x Alto x Prof.) y pesos aproximados

ESPECIFICACIONES ▾



- Juguete solar, pegasus.
- Arma 3 figuras diferentes.
- Recomendado para niños mayores de 8 años.
- Amigable con el medio ambiente.
- Desarrolla la paciencia y la imaginación.
- Inspira la imaginación, la creación y habilidad manual.
- Mantener fuera del alcance de los niños contiene piezas pequeñas.
- Material ABS no tóxico.
- Aprende los principios de la ciencia solar.



IMAGENES ▾



Código N° Interno : DBG1155
 Descripción : CABALLO PEGASUS SOLAR 3 EN 1
 Categoría : JUGUETERIA
 Codigo : 4710007752685

DIMENSIONES ▾

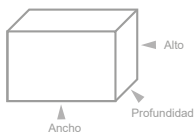

	Medidas	Peso	Cantidad
Producto	: -- x -- x -- mm	: -- Kg.	: - unidades
Caja	: --- x --- x --- mm	: --- Kg.	: - unidades
Caja Master	: --- x --- x -- mm	: -- Kg.	: 72 unidades

Medidas (Ancho x Alto x Prof.) y pesos aproximados

ESPECIFICACIONES ▾

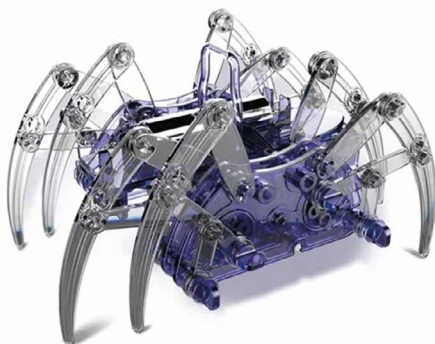

- Juguete solar, pegasus.
- Arma 3 figuras diferentes.
- Recomendado para niños mayores de 8 años.
- Amigable con el medio ambiente.
- Desarrolla la paciencia y la imaginación.
- Inspira la imaginación, la creación y habilidad manual.
- Mantener fuera del alcance de los niños contiene piezas pequeñas.
- Material ABS no tóxico.
- Aprende los principios de la ciencia solar.
- Últimas Unidades, Confirmar Stock.



IMAGENES ▾



Código N° Interno : DBG1152
 Descripción : ROBOT ARAÑA SOLAR 3 EN 1
 Categoría : JUGUETERIA
 Codigo : 4710007752654

DIMENSIONES ▾

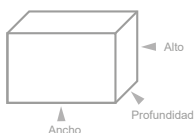

	Medidas	Peso	Cantidad
Producto	: -- x -- x -- mm	: -- Kg.	: - unidades
Caja	: --- x --- x --- mm	: --- Kg.	: - unidades
Caja Master	: --- x --- x -- mm	: -- Kg.	: 48 unidades

Medidas (Ancho x Alto x Prof.) y pesos aproximados



Código N° Interno : DBG1163
 Descripción : AUTO DE POLICIA JUGUETE SOLAR
 Categoría : JUGUETERIA
 Codigo : 4710007752760

DIMENSIONES ▾

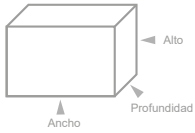

	Medidas	Peso	Cantidad
Producto	: -- x -- x -- mm	: -- Kg.	: - unidades
Caja	: --- x --- x --- mm	: --- Kg.	: - unidades
Caja Master	: --- x --- x -- mm	: -- Kg.	: 72 unidades

Medidas (Ancho x Alto x Prof.) y pesos aproximados

ESPECIFICACIONES ▾

- Auto policía con panel solar.
- Juguete solar.
- No recomendado para menores de 3 años.
- Material: Plástico.
- Armable.



IMAGENES ▾



Código N° Interno : DBG1164
 Descripción : AVIÓN DE COMBATE JUGUETE SOLAR
 Categoría : JUGUETERIA
 Codigo : 4710007752777

DIMENSIONES ▾

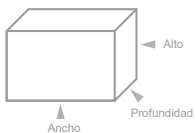

	Medidas	Peso	Cantidad
Producto	: -- x -- x -- mm	: -- Kg.	: - unidades
Caja	: 230 x 155 x 45 mm	: 0.136 Kg.	: - unidades
Caja Master	: --- x --- x -- mm	: -- Kg.	: 72 unidades

Medidas (Ancho x Alto x Prof.) y pesos aproximados

ESPECIFICACIONES ▾

- Avión de combate.
- Juguete solar.
- Recomendado para mayores de 8 años.
- No requiere baterías.
- Energía verde.
- Ideal para compartir en familia.
- Juguete para armar.



IMAGENES ▾



Código N° Interno : DBG1158
 Descripción : JUGUETE NAVE ESPACIAL
 Categoría : JUGUETERIA
 Codigo : 4710007752715

DIMENSIONES ▾

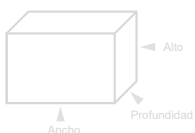

	Medidas	Peso	Cantidad
Producto	: -- x -- x -- mm	: -- Kg.	: - unidades
Caja	: --- x --- x --- mm	: --- Kg.	: - unidades
Caja Master	: --- x --- x -- mm	: -- Kg.	: 72 unidades

Medidas (Ancho x Alto x Prof.) y pesos aproximados

ESPECIFICACIONES ▾

- Juguete solar.
- Puede ensamblar 6 tipos diferentes de robots.
- Ideal para niños y niñas mayores de 10 años.
- Amigable con el medio ambiente:
 - Energía Solar.
 - 180 segundos vía infrarroja.
 - Puede ser utilizada por 60 minutos (app).
 - Estimula la imaginación del niño y la creatividad, la habilidad de resolución de problemas.
 - Los niños científicos, aprenderá los principios de la física.
 - No tóxico + Piezas eléctricas de bajo voltaje.



IMAGENES ▾



AGOTADO
 PRODUCTO TEMPORALMENTE SIN STOCK

ESPECIFICACIONES

- Juguete solar.
- Recomendado para niños mayores de 8 años.
- Amigable con el medio ambiente.
- Desarrolla la paciencia y la imaginación.
- Inspira la imaginación, la creación y habilidad manual.
- Mantener fuera del alcance de los niños contiene piezas pequeñas.
- Material ABS no tóxico.
- Aprende los principios de la ciencia solar.

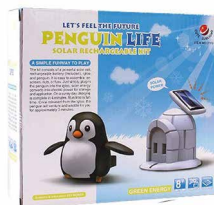

Código N° Interno : DBG1159
 Descripción : JUGUETE PINGUINO SOLAR
 Categoría : JUGUETERIA
 Código : 4710007752722

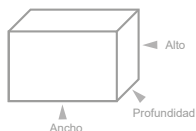
DIMENSIONES

	Medidas	Peso	Cantidad
Producto	: -- x -- x -- mm	: -- Kg.	: - unidades
Caja	: 205 x 180 x 55 mm	: 0.198 Kg.	: - unidades
Caja Master	: --- x --- x -- mm	: -- Kg.	: 72 unidades

Medidas (Ancho x Alto x Prof.) y pesos aproximados

IMAGENES

ESPECIFICACIONES

- Juguete de energía solar.
- Fomente el aprendizaje creativo activo.
- Incluye manual de instrucciones para montaje.
- No recomendable para menores de 3 años.
- Recomendable para niños mayores de 8.
- Ideal para compartir en familia.
- Desarrolla la paciencia.
- Amigable con el medio ambiente.
- Aprende los principios de la ciencia solar.

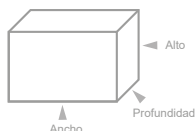

Código N° Interno : DBG1160
 Descripción : JUGUETE SOLAR AUTO
 Categoría : JUGUETERIA
 Código : 4710007752739

DIMENSIONES

	Medidas	Peso	Cantidad
Producto	: -- x -- x -- mm	: -- Kg.	: - unidades
Caja	: --- x --- x --- mm	: ---t Kg.	: - unidades
Caja Master	: --- x --- x -- mm	: -- Kg.	: 72 unidades

Medidas (Ancho x Alto x Prof.) y pesos aproximados

IMAGENES

ESPECIFICACIONES

- Juguete casa solar.
- Recomendado para niños mayores de 8 años
- Amigable con el medio ambiente.
- Alimentado con energía solar.
- Desarrolla la paciencia y la imaginación.
- Inspira la imaginación, creación y habilidad.
- Materia: ABS no tóxico.
- Piezas eléctricas de bajo voltaje.

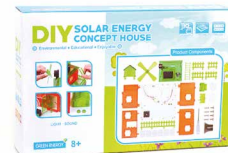

Código N° Interno : DBG1162
 Descripción : JUGUETE CASA SOLAR
 Categoría : JUGUETERIA
 Código : 4710007752753

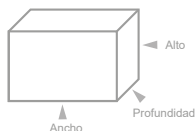
DIMENSIONES

	Medidas	Peso	Cantidad
Producto	: -- x -- x -- mm	: -- Kg.	: - unidades
Caja	: --- x --- x --- mm	: ---Kg.	: - unidades
Caja Master	: --- x --- x -- mm	: -- Kg.	: 48 unidades

Medidas (Ancho x Alto x Prof.) y pesos aproximados

IMAGENES



Código N° Interno : DBG1153
 Descripción : JUGUETE SOLAR 6 EN 1
 Categoría : JUGUETERIA
 Código : 4710007752661

DIMENSIONES

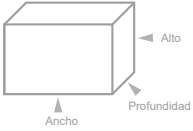

	Medidas	Peso	Cantidad
Producto	: - x - x - mm	: - Kg.	: - unidades
Caja	: - x - x - mm	: - Kg.	: - unidades
Caja Master	: - x - x - mm	: - Kg.	: 72 unidades

Medidas (Ancho x Alto x Prof.) y pesos aproximados

ESPECIFICACIONES

- Kit solar 6 en 1.
- Juguete de ensamble para niños.
- Aprenda la ciencia de la energía solar.
- Ideal para compartir en familia.
- Recomendado para niños mayores de 6 años.
- Mantener fuera del alcance de niños menores de 3 años, ya que contiene piezas pequeñas.
- **Últimas Unidades, Confirmar Stock.**



IMAGENES



ESPECIFICACIONES



Código N° Interno : DBG1156
 Descripción : ROBOT SOLAR 3 EN 1
 Categoría : JUGUETERIA
 Código : 4710007752692

DIMENSIONES

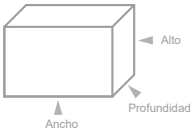

	Medidas	Peso	Cantidad
Producto	: - x - x - mm	: - Kg.	: - unidades
Caja	: - x - x - mm	: - Kg.	: - unidades
Caja Master	: - x - x - mm	: - Kg.	: 72 unidades

Medidas (Ancho x Alto x Prof.) y pesos aproximados

- Kit solar 3 en 1
- Juguete de ensamble para niños.
- Aprenda la ciencia de la energía solar.
- Ideal para compartir en familia.
- Recomendado para niños mayores de 6 años.
- Mantener fuera del alcance de niños menores de 3 años, ya que contiene piezas pequeñas.



IMAGENES



ESPECIFICACIONES

- Kit solar 3 en 1
- Juguete de ensamble para niños.
- Aprenda la ciencia de la energía solar.
- Ideal para compartir en familia.
- Recomendado para niños mayores de 8 años.
- Mantener fuera del alcance de niños menores de 3 años, ya que contiene piezas pequeñas.

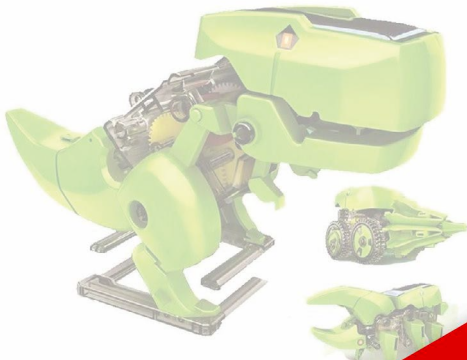

Código N° Interno : DBG1161
 Descripción : JUGUETE SOLAR DINOSAUR
 Categoría : JUGUETERIA
 Código : 4710007752746

DIMENSIONES

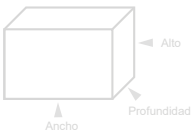

	Medidas	Peso	Cantidad
Producto	: - x - x - mm	: - Kg.	: - unidades
Caja	: - x - x - mm	: - Kg.	: - unidades
Caja Master	: - x - x - mm	: - Kg.	: 72 unidades

Medidas (Ancho x Alto x Prof.) y pesos aproximados

AGOTADO
 PRODUCTO TEMPORALMENTE SIN STOCK

IMAGENES

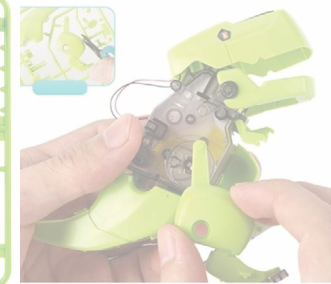
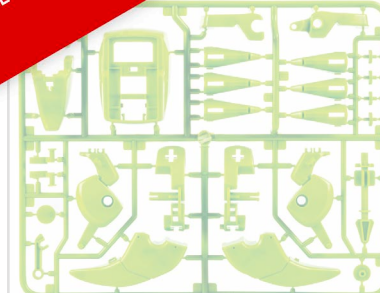



- Set de juego de cocina para niños y niñas.
- 36 piezas.
- Recomendado para mayores de 3 años.
- Hecho de plástico de alta calidad.
- Desarrolla la coordinación ojo-mano.
- Incluye platos (2).



AGOTADO
 PRODUCTO TEMPORALMENTE SIN STOCK

Código N° Interno : DBG1240
 Descripción : SET DE COCINA DE JUGUETES
 Categoría : JUGUETERIA
 Código : 4710007753835

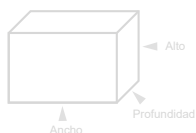

	Medidas	Peso	Cantidad
Producto	: -- x -- x -- mm	: -- Kg.	: - unidades
Caja	: 280 x 230 x 180 mm	: 0,853 Kg.	: - unidades
Caja Master	: --- x --- x -- mm	: -- Kg.	: 24 unidades

Medidas (Ancho x Alto x Prof.) y pesos aproximados



- Jeep a escala. 2.4GHz.
- Todo terreno, llantas ajustables y gran suspensión.
- Gran diseño y terminaciones.
- Tamaño grande (40 cms aprox).
- Escala 1:8.
- Incluye control remoto.
- Poderosos amortiguadores absorbentes al camino. y subidas.
- Incluye focos delanteros y música.
- Jeep utiliza 7 baterías 2A.
- Control remoto utiliza 3 baterías 2A (no incluidas).
- Para niños mayores de 6 años.



Código N° Interno : DBG585
 Descripción : Jeep Todo Terreno + Control Remoto
 Categoría : Jugueteria
 Código de barra : 471



DIMENSIONES ▾

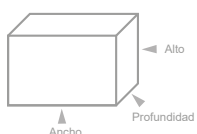

	Medidas	Peso	Cantidad
Producto	: --- x --- x -- mm	: -- Kg.	: - unidades
Caja	: --- x --- x -- mm	: -- Kg.	: - unidades
Caja Master	: --- x --- x -- mm	: -- Kg.	: - unidades

Medidas (Ancho x Alto x Prof.) y pesos aproximados



- Auto Racer Hyper Tumble.
- Tracción en las 4 ruedas (4WD).
- Giro y rotación de 360 grados.
- Diseño para Off Road (todo terreno).
- Fuertes neumáticos de agarre
- C.Remoto 2 baterías 2A recargables (incluidas).
- Botón ON/OFF.
- Material: plástico de alta calidad y TPR.
- Frecuencia Señal: 2.4G HZ
- Tamaño del coche: 34 * 18.5 * 9.5 CM
- Para niños mayores de 6 años.



Código N° Interno : DBG577
 Descripción : Auto a control Remote Racer todo terreno.
 Categoría : Jugueteria
 Código de barra : 4710007742761



DIMENSIONES ▾

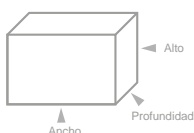

	Medidas	Peso	Cantidad
Producto	: --- x --- x -- mm	: -- Kg.	: - unidades
Caja	: --- x --- x -- mm	: -- Kg.	: - unidades
Caja Master	: --- x --- x -- mm	: -- Kg.	: - unidades

Medidas (Ancho x Alto x Prof.) y pesos aproximados



ESCALA 1:16
Track mode
Off-road mode

Control Remoto

Código N° Interno : DBG777
 Descripción : Jeep todo Terreno Montañismo
 Categoría : Juguetería.
 Código de barra : 4710007745724

DIMENSIONES

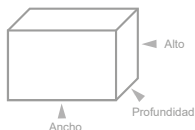

	Medidas	Peso	Cantidad
Producto	: --- x --- x --- mm	: --- Kg.	: 1 unidades
Caja	: --- x --- x -- mm	: --- Kg.	: 1 unidades
Caja Master	: --- x --- x -- mm	: --- Kg.	: 16 unidades

Medidas (Ancho x Alto x Prof.) y pesos aproximados

PACKING

- Tecnología de control remoto inalámbrico de 2.4 GHz.
- Motor de potencia.
- Sistema de suspensión de resorte.
- Carcasa anticollisión.
- Neumáticos grandes antideslizantes.
- Dos formatos de neumáticos, todo terreno redondos y oruga.
- Multifunción gira a la izq. der. hacia adelante y atrás.
- Incluye Batería recargable más cargador.
- Utiliza 2 pilas AA para el control remoto (no incluidas).
- Colores negro y rojo



IMAGENES

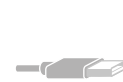

USB para carga



4 baterías 2A



ESCALA 1:12
Track mode
Off-road mode

Control Remoto

Código N° Interno : DBG772
 Descripción : Jeep todo Terreno Max-5 Amphibious.
 Categoría : Juguetería.
 Código de barra : 4710007746670

DIMENSIONES

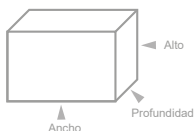

	Medidas	Peso	Cantidad
Producto	: --- x --- x --- mm	: --- Kg.	: 1 unidades
Caja	: --- x --- x -- mm	: --- Kg.	: 1 unidades
Caja Master	: --- x --- x -- mm	: --- Kg.	: 8 unidades

Medidas (Ancho x Alto x Prof.) y pesos aproximados

PACKING

- Tecnología de control remoto inalámbrico de 2.4 GHz.
- Todo terreno, adaptabilidad a distintos ambientes.
- Motor de gran potencia 4WD.
- Sistema de suspensión de resorte.
- Carcasa anticollisión, resistente al agua.
- Neumáticos grandes antideslizantes.
- Multifunción gira a la izq. der. hacia adelante y atrás.
- Incluye Batería recargable más cargador.
- Utiliza 2 pilas AA para el control remoto (no incluidas).
- 2 modelos con colores mimetized.



IMAGENES



USB para carga



6 baterías 2A



Código N° Interno : DBG581
 Descripción : TRICICLO 4 RUEDAS SIN PEDALES COLOR ROSADO
 Categoría : JUGUETERÍA
 Código : 4710007742808

DIMENSIONES ▾

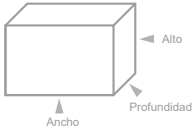

	Medidas	Peso	Cantidad
Producto	: -- x -- x -- mm	0:000 Kg.	: - unidades
Caja	: 550 x 290 x 170 mm	: 2.384 Kg.	: - unidades
Caja Master	: --- x --- x -- mm	: -- Kg.	: 1 unidades

Medidas (Ancho x Alto x Prof.) y pesos aproximados

ESPECIFICACIONES ▾

- Triciclo 4 ruedas sin pedales.
- Ideal para usar al aire libre.
- Soporta hasta 20 kilos.
- Fácil de ensamblar.
- Ergonómico y fácil de usar.
- Ayuda a que el niño aprenda a caminar y mantenga mejor su equilibrio.
- Marco de acero y ruedas ensanchadas para mayor durabilidad.
- **Últimas Unidades, Confirmar Stock.**



IMAGENES ▾



Código N° Interno : DBG1236
 Descripción : BICICLETA DE EQUILIBRIO DE MADERA
 Categoría : JUGUETERÍA
 Código : 4710007753705

DIMENSIONES ▾

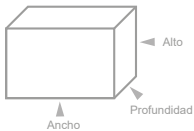

	Medidas	Peso	Cantidad
Producto	: -- x -- x -- mm	: -- Kg.	: - unidades
Caja	: --- x --- x --- mm	: --- Kg.	: - unidades
Caja Master	: --- x --- x -- mm	: -- Kg.	: 1 unidades

Medidas (Ancho x Alto x Prof.) y pesos aproximados

ESPECIFICACIONES ▾

- Bicicleta de equilibrio para niños.
- Bicicleta de aprendizaje.
- Recomendado a partir de los 90 cm de altura.
- Para edades desde los 2 hasta los 5 años.
- Usar bajo supervisión de un adulto.
- Peso máximo 25 kilos.
- Fácil de usar, fácil de armar.
- Asiento acolchado ultra resistente.
- Packing: Caja café.



IMAGENES ▾



ESPECIFICACIONES ▾



- Juego de construcción, estacionamiento.
- 49 piezas armables.
- Calcomanías para colocar a las piezas con sus instrucciones.
- Incluye 3 autos.



Código N° Interno : DBG548
 Descripción : JUEGO CONSTRUCCION DE ESTACIONAMIENTO. 49 PCS
 Categoría : JUGUETERIA
 Códigos de Barra : 4710007742471

IMAGENES ▾



DIMENSIONES ▾

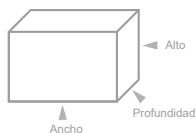

	Medidas	Peso	Cantidad
Producto	: -- x -- x -- mm	: --- Kg.	: -- unidades
Caja	: 400 x 270 x 55 mm	: 0.570 Kg.	: 3 unidades
Caja Master	: -- x -- x -- mm	: -- Kg.	: 36 unidades

Medidas (Ancho x Alto x Prof.) y pesos aproximados

ESPECIFICACIONES ▾



- Pistola lanza dardos Automática
- Utiliza 5 pilas AA - No Incluidas
- Incluye 40 dardos
- Carga de a 20 dardos
- Se recomienda desde los 7 años



Código N° Interno : DBG629
 Descripción : AMETRALLADORA LANZA DARDOS / RECARGABLE
 Categoría : JUGUETERIA
 Códigos de Barra : 4710007743317

IMAGENES ▾



DIMENSIONES ▾

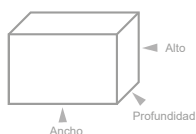

	Medidas	Peso	Cantidad
Producto	: -- x -- x -- mm	: --- Kg.	: -- unidades
Caja	: 525 x 220 x 140 mm	: 1.178Kg.	: 3 unidades
Caja Master	: -- x -- x -- mm	: -- Kg.	: 6 unidades

Medidas (Ancho x Alto x Prof.) y pesos aproximados

ESPECIFICACIONES ▾

- Mini batería de juguete.
- Ideal para niños desde los 3 años.
- Incluye piso para sentarse.
- **Últimas Unidades, Confirmar Stock.**



Código N° Interno : DBG625
 Descripción : BATERÍA PARA NIÑOS
 Categoría : JUGUETERÍA
 Códigos de Barra : 4710007743270

DIMENSIONES ▾

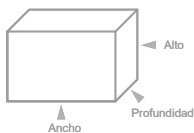

	Medidas	Peso	Cantidad
Producto	: --- x --- x --- mm	: --- Kg.	: 1 unidades
Caja	: --- x --- x --- mm	: ---Kg.	: 1 unidades
Caja Master	: --- x --- x -- mm	: -- Kg.	:24 unidades

Medidas (Ancho x Alto x Prof.) y pesos aproximados

IMAGENES ▾



DBLUE®



ESPECIFICACIONES ▾

- Teclado multiple opciones musicales.
- 61 teclas.
- 6 canciones pregrabadas.
- 16 tonos.



Código N° Interno : DBKM61
 Descripción : Teclado electrónico musical
 Categoría : Juguetería
 Código de Barra : 4710007748442

AGOTADO
 PRODUCTO TEMPORALMENTE SIN STOCK

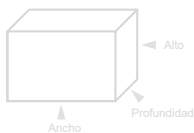

	Medidas	Peso	Cantidad
Producto	: 540 x 170 x 55 mm	: --- Kg.	: - unidades
Caja	: 545 x 175 x 55 mm	: 1,809 Kg.	: - unidades
Caja Master	: --- x --- x -- mm	: -- Kg.	: 20 unidades

Medidas (Ancho x Alto x Prof.) y pesos aproximados

PACKING ▲

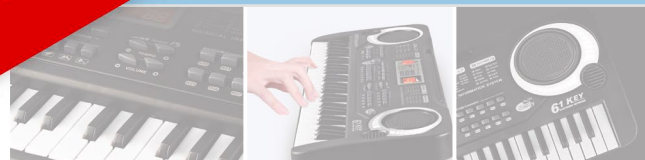

ACCESORIOS ▾



ESPECIFICACIONES ▾



Código N° Interno : DBG566
 Descripción : Muñeca Princess
 Categoría : Juguetería
 Código de barra : 4710007742655

- Muñeca princess.
- Diseño de princesa.
- Articulada.
- Recomendado para mayores de 3 años.
- Ropa intercambiable, rubia, pelo largo y linda expresión.
- Incluye calzado y vestimenta.
- Incluye accesorio de báculo de princesa.



ACCESORIOS ▾



DIMENSIONES ▾

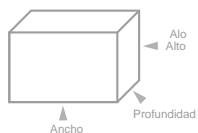

	Medidas	Peso	Cantidad
Producto	: 70 x 280 x 50 mm	: 0,079Kg.	: - unidades
Caja	: 200 x 300 x 50 mm	: 0,180 Kg.	: - unidades
Caja Master	: --- x --- x -- mm	: -- Kg.	: - unidades

Medidas (Ancho x Alto x Prof.) y pesos aproximados

ESPECIFICACIONES ▾



Código N° Interno : DBG570
 Descripción : Muñeca "Beautiful charm girl"
 Categoría : Juguetería
 Código de barra : 4710007742693

- Muñeca charm girl.
- Diseño fashion.
- Articulada.
- Recomendado para mayores de 3 años.
- Ropa intercambiable, rubia, pelo largo y linda expresión.
- Incluye calzado y vestimenta.
- Incluye accesorios como traza, ropa intercambiable y muñeca de lana.



ACCESORIOS ▾



DIMENSIONES ▾

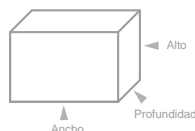

	Medidas	Peso	Cantidad
Producto	: 70 x 300 x 50 mm	: 0,083Kg.	: - unidades
Caja	: 200 x 300 x 50 mm	: 0,191 Kg.	: - unidades
Caja Master	: --- x --- x -- mm	: -- Kg.	: - unidades

Medidas (Ancho x Alto x Prof.) y pesos aproximados

ESPECIFICACIONES ▾



Código N° Interno : DBG564
 Descripción : Muñeca "Beatiful"
 Categoría : Juguetería
 Código de barra : 4710007742631

DIMENSIONES ▾

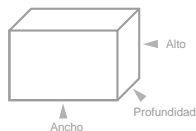

	Medidas	Peso	Cantidad
Producto	: 21 x 290 x 40 mm	: 0,150 Kg.	: - unidades
Caja	: 280 x 330 x 55 mm	: 0,257 Kg.	: - unidades
Caja Master	: --- x --- x -- mm	: -- Kg.	: 60 unidades

Medidas (Ancho x Alto x Prof.) y pesos aproximados

- Muñeca "Beauty"
- Diseño fashion.
- Articulada.
- Recomendado para mayores de 3 años.
- Ropa intercambiable, rubia, pelo largo y linda expresión.
- Incluye calzado y vestimenta.
- Incluye accesorios como cartera y espejo.



ACCESORIOS ▾



ESPECIFICACIONES ▾



Código N° Interno : DBG567
 Descripción : Muñeca "Girl Beauty"
 Categoría : Juguetería
 Código de barra : 4710007742662

DIMENSIONES ▾

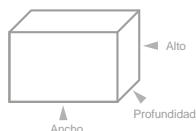

	Medidas	Peso	Cantidad
Producto	: 200 x 290 35 mm	: 0,130 Kg.	: - unidades
Caja	: 230 x 330 x 60 mm	: 0,213 Kg.	: - unidades
Caja Master	: --- x --- x -- mm	: -- Kg.	: 72 unidades

Medidas (Ancho x Alto x Prof.) y pesos aproximados

- Muñeca "Girl Beauty"
- Diseño fashion.
- Articulada.
- Recomendado para mayores de 3 años.
- Ropa intercambiable, pelo largo y linda expresión.
- Incluye vestimenta.
- Incluye accesorio cartera de corazón.
- **Últimas Unidades, Confirmar Stock.**



ACCESORIOS ▾



ESPECIFICACIONES ▾



Código N° Interno : DBG568
 Descripción : Muñeca "Girl Beauty"
 Categoría : Juguetería
 Código de barra : 4710007742679

DIMENSIONES ▾

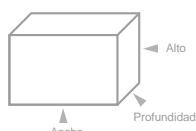

	Medidas	Peso	Cantidad
Producto	: 90 x 300 x 40 mm	: 0,135 Kg.	: - unidades
Caja	: 200 x 330 x 50 mm	: 0,218 Kg.	: - unidades
Caja Master	: --- x --- x -- mm	: -- Kg.	: 96 unidades

Medidas (Ancho x Alto x Prof.) y pesos aproximados

- Muñeca "Girl Beauty"
- Diseño fashion.
- Articulada.
- Recomendado para mayores de 3 años.
- Ropa intercambiable, pelo largo y linda expresión.
- Incluye zapatos y vestimenta.
- Incluye accesorios como bolso y espejo, peine y otros.



ACCESORIOS ▾



ESPECIFICACIONES

- Jabalí solar armable.
- Promueve el aprendizaje de la transmisión mecánica.
- Con cola giratoria.
- Boca de apertura y cierre.
- Patas móviles.
- Exclusivo sistema de transmisión de engranajes que se activa mediante el panel solar, cuando se coloca bajo un rayo de sol directo.
- 14 Accesorios.
- Incluye piezas plásticas y mecánicas para el montaje.
- Incluye manual de instrucciones.
- Recomendado para mayores de 8 años.
- Usar bajo supervisión de un adulto (puede contener piezas pequeñas).
- Materia ABS plástico
- Energía solar (no requiere pilas).

IMÁGENES

Código N° Interno : DBG852
 Descripción : JABALI SOLAR ARMABLE
 Categoría : JUGUETERIA
 Códigos de Barra : 4710007747711

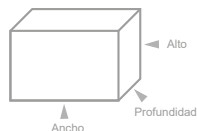
DIMENSIONES

	Medidas	Peso	Cantidad
Producto	: --- x --- x --- mm	: --- Kg.	: -- unidades
Caja	: --- x --- x --- mm	: --- Kg.	: 1 unidades
Caja Master	: --- x --- x -- mm	: -- Kg.	: 120 unidades

Medidas (Ancho x Alto x Prof.) y pesos aproximados

ESPECIFICACIONES

- Vehículo solar ensamblable todo terreno.
- Equipado con suspensión mecánica de 6 ruedas.
- Sistema de tracción en las 4 ruedas.
- Se mueve por energía solar a través de un panel.
- Estimula la creatividad, ingenio y diversión.
- Funciona principalmente con luz solar y en menor medida, luz artificial.
- Juguete con inclinación ecológica. Libre de pilas y baterías.
- Sistema de transmisión de engranajes, brazos robóticos ajustables.

IMÁGENES

Código N° Interno : DBG854
 Descripción : Capitán Roam, Vehículo Solar Todo Terreno
 Categoría : Jugueteria
 Códigos de Barra : 4710007747735

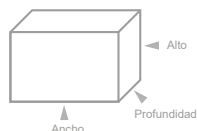
DIMENSIONES

	Medidas	Peso	Cantidad
Producto	: 200 x 180 x 70 mm	: 200 Kg.	: 1 unidades
Caja	: 90 x 110 x 80 mm	: 150 Kg.	: 1 unidades
Caja Master	: --- x --- x --- mm	: -- Kg.	: 72 unidades

Medidas (Ancho x Alto x Prof.) y pesos aproximados

ESPECIFICACIONES

- Juguete ensamblable eléctrico con forma de grillo.
- Se mueve por energía solar a través de un panel.
- Estimula la creatividad, ingenio y diversión.
- Funciona principalmente con luz solar y en menor medida, luz artificial.
- Juguete con inclinación ecológica. Libre de pilas y baterías.
- Funciona por medio de engranajes y electricidad alimentada por un panel solar.
- Para niños mayores de 8 años.
- 16 accesorios.

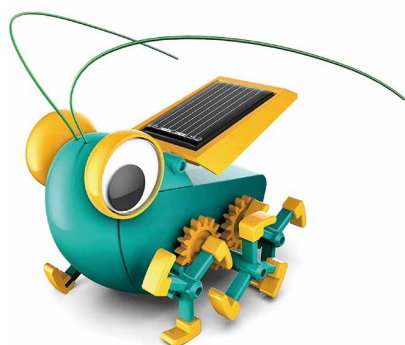
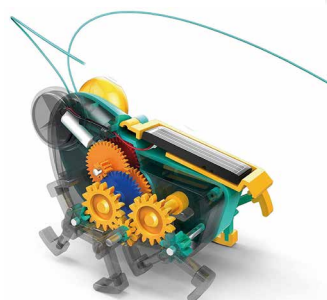
IMÁGENES

Código N° Interno : DBG859
 Descripción : Robot Solar, Insecto Detective Bugsee
 Categoría : Jugueteria
 Códigos de Barra : 471007747797

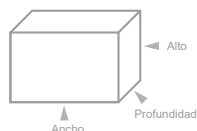
DIMENSIONES

	Medidas	Peso	Cantidad
Producto	: 80 x 60 x 65 mm	: 0,120 Kg.	: 1 unidades
Caja	: 200 x 150 x 45 mm	: 0,300 Kg.	: 1 unidades
Caja Master	: --- x --- x -- mm	: -- Kg.	: 120 unidades

Medidas (Ancho x Alto x Prof.) y pesos aproximados



4 en 1

Código N° Interno : DBG861
 Descripción : ROBOT SOLAR ARMABLE 4 EN 1
 Categoría : JUGUETERIA
 Códigos de Barra : 4710007747810

DIMENSIONES

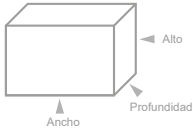

	Medidas	Peso	Cantidad
Producto	: --- x --- x --- mm	: --- Kg.	: -- unidades
Caja	: 250 x 190 x 50 mm	: 0.229 Kg.	: 1 unidades
Caja Master	: --- x --- x -- mm	: -- Kg.	: 72 unidades

Medidas (Ancho x Alto x Prof.) y pesos aproximados

ESPECIFICACIONES

- Robot solar armable 4 figuras en 1.
- Promueve el aprendizaje de la transmisión mecánica.
- Exclusivo sistema de transmisión de engranajes que se activa mediante el panel solar, cuando se coloca bajo un rayo de sol directo.
- 15 accesorios (piezas).
- Incluye piezas plásticas y mecánicas para el montaje.
- Incluye manual de instrucciones.
- Usar bajo supervisión de un adulto (puede contener piezas pequeñas).
- Material ABS plástico.
- Energía solar (no requiere pilas).



IMÁGENES



Código N° Interno : DBG853
 Descripción : ROBOT SOLAR ARMABLE 7 EN 1
 Categoría : JUGUETERIA
 Códigos de Barra : 4710007747728

DIMENSIONES

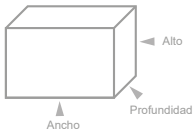

	Medidas	Peso	Cantidad
Producto	: --- x --- x --- mm	: --- Kg.	: -- unidades
Caja	: 240 x 175 x 65 mm	: 0.312 Kg.	: 1 unidades
Caja Master	: --- x --- x -- mm	: -- Kg.	: 72 unidades

Medidas (Ancho x Alto x Prof.) y pesos aproximados

ESPECIFICACIONES

- Robot solar armable 7 en 1
- Promueve el aprendizaje de la transmisión mecánica.
- Exclusivo sistema de transmisión de engranajes que se activa mediante el panel solar, cuando se coloca bajo un rayo de sol directo.
- Incluye piezas plásticas y mecánicas para el montaje.
- Incluye manual de instrucciones.
- Usar bajo supervisión de un adulto (puede contener piezas pequeñas).
- Material ABS plástico.
- Energía solar (no requiere pilas).
- Recomendado para niños mayores de 12 años.



IMÁGENES



Código N° Interno : DBG857
 Descripción : TREN BALA SOLAR ARMABLE
 Categoría : JUGUETERIA
 Códigos de Barra : 4710007747773

DIMENSIONES

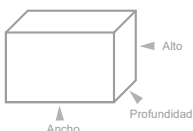

	Medidas	Peso	Cantidad
Producto	: --- x --- x --- mm	: --- Kg.	: -- unidades
Caja	: 250 x 155 x 45 mm	: 0.102 Kg.	: 1 unidades
Caja Master	: --- x --- x -- mm	: -- Kg.	: 72 unidades

Medidas (Ancho x Alto x Prof.) y pesos aproximados

ESPECIFICACIONES

- Robot solar armable Tren bala.
- Promueve el aprendizaje de la transmisión mecánica.
- Exclusivo sistema de transmisión de engranajes que se activa mediante el panel solar, cuando se coloca bajo un rayo de sol directo.
- Incluye piezas plásticas y mecánicas para el montaje.
- Incluye manual de instrucciones.
- Usar bajo supervisión de un adulto (puede contener piezas pequeñas).
- Material ABS plástico.
- Energía solar (no requiere pilas).



IMÁGENES





3 en 1

Código N° Interno : DBG860
 Descripción : ROBOT SOLAR ARMABLE 3 EN 1
 Categoría : JUGUETERIA
 Códigos de Barra : 4710007747803

DIMENSIONES

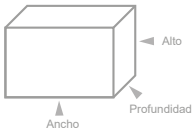

	Medidas	Peso	Cantidad
Producto	: --- x --- x --- mm	: --- Kg.	: -- unidades
Caja	: 250 x 190 x 50 mm	: 0.190 Kg.	: 1 unidades
Caja Master	: --- x --- x -- mm	: -- Kg.	: 72 unidades

Medidas (Ancho x Alto x Prof.) y pesos aproximados

ESPECIFICACIONES

- Robot solar armable 3 figuras en 1 (Robot - Escorpión Tanque).
- Promueve el aprendizaje de la transmisión mecánica.
- Exclusivo sistema de transmisión de engranajes que se activa mediante el panel solar, cuando se coloca bajo un rayo de sol directo.
- 15 accesorios (piezas).
- Incluye piezas plásticas y mecánicas para el montaje.
- Incluye manual de instrucciones.
- Usar bajo supervisión de un adulto (puede contener piezas pequeñas).
- Material ABS plástico.
- Energía solar (no requiere pilas).



IMÁGENES



6 en 1

Código N° Interno : DBG858
 Descripción : ROBOT SOLAR ARMABLE 6 EN 1
 Categoría : JUGUETERIA
 Códigos de Barra : 4710007747780

DIMENSIONES

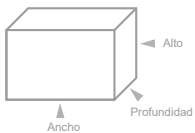

	Medidas	Peso	Cantidad
Producto	: --- x --- x --- mm	: --- Kg.	: -- unidades
Caja	: 190 x 235 x 60 mm	: 0.237 Kg.	: 1 unidades
Caja Master	: --- x --- x -- mm	: -- Kg.	: 72 unidades

Medidas (Ancho x Alto x Prof.) y pesos aproximados

ESPECIFICACIONES

- Robot solar armable 6 en 1
- Promueve el aprendizaje de la transmisión mecánica.
- Exclusivo sistema de transmisión de engranajes que se activa mediante el panel solar, cuando se coloca bajo un rayo de sol directo.
- Incluye piezas plásticas y mecánicas para el montaje.
- Incluye manual de instrucciones.
- Usar bajo supervisión de un adulto (puede contener piezas pequeñas).
- Material ABS plástico.
- Energía solar (no requiere pilas).
- Recomendado para niños mayores de 6 años.



IMÁGENES

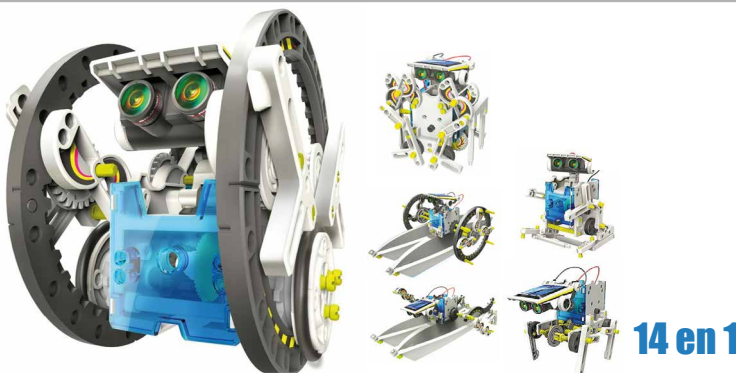

14 en 1

Código N° Interno : DBG855
 Descripción : ROBOT SOLAR ARMABLE 14 EN 1
 Categoría : JUGUETERIA
 Códigos de Barra : 4710007747742

DIMENSIONES

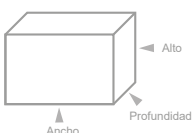

	Medidas	Peso	Cantidad
Producto	: --- x --- x --- mm	: --- Kg.	: -- unidades
Caja	: 310 x 200 x 65 mm	: 0.488 Kg.	: 1 unidades
Caja Master	: --- x --- x -- mm	: -- Kg.	: 48 unidades

Medidas (Ancho x Alto x Prof.) y pesos aproximados

ESPECIFICACIONES

- Robot solar armable 14 en 1
- Promueve el aprendizaje de la transmisión mecánica.
- Exclusivo sistema de transmisión de engranajes que se activa mediante el panel solar, cuando se coloca bajo un rayo de sol directo.
- Incluye piezas plásticas y mecánicas para el montaje.
- Incluye manual de instrucciones.
- Usar bajo supervisión de un adulto (puede contener piezas pequeñas).
- Material ABS plástico.
- Energía solar (no requiere pilas).
- Recomendado para niños mayores de 10 años.
- **Últimas Unidades, Confirmar Stock.**



IMÁGENES





Código N° Interno : DBG573
 Descripción : HELICOPTERO VOLADOR CON SENSOR
 Categoría : JUGUETERIA
 Códigos de Barra : 4710007742723

DIMENSIONES ▾

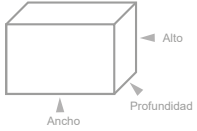

	Medidas	Peso	Cantidad
Producto	: 40 x 120 x 110 mm	: 0.026 Kg.	: -- unidades
Caja	: 160 x 180 x 50 mm	: 0.069 Kg.	: 1 unidades
Caja Master	: --- x --- x -- mm	: -- Kg.	:100 unidades

Medidas (Ancho x Alto x Prof.) y pesos aproximados

ESPECIFICACIONES ▾

- Juguete - helicóptero volador brillante con iluminación led.
- Sensible al movimiento.
- Detecta objetos próximos y se activa lejos de ellos.
- Debe ser lanzado y dejar la mano debajo de él para así mantenerlo en el aire.
- Detecta continuamente tu mano y se aparta de ella.
- Con batería recargable.
- Suelta el helicóptero de tu mano y deja que salga volando.
- Cuando las luces se encienden, Sujeta en posición recta.
- En la parte inferior encontrarás un pequeño interruptor negro de encendido/apagado.
- Recomendado para niños mayores de 14 años.
- Tiempo de vuelo aprox: 6 - 8 minutos.
- Distancia de detección 10 metros.



IMÁGENES ▾



ESPECIFICACIONES

- Camión grúa.
- Gancho giratorio 360°.
- Funciones del mando: (adelante/ atras/ izquierda/ derecha).
- Ruedas de goma dura.
- Cargador de corriente: DC 4.8V - 250 mA.
- Camión utiliza: 4 pilas AA - 700mAh 1.2V. (incluidas).
- Control remoto utiliza: 2 pilas AA. (incluidas).
- Recomendados para niños mayores de 6 años.



IMAGENES



ACCESORIOS



Código N° Interno : DBG550
 Descripción : CAMIÓN A CONTROL REMOTO
 Categoría : JUGUETERIA
 Códigos de Barra : 4710007742495

DIMENSIONES

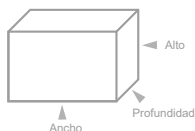

	Medidas	Peso	Cantidad
Producto	: 270 x 120 x 70 mm	: 0,332 Kg.	: unidades
Caja	: 390 x 150 x 10 mm	: 0,671 Kg.	: unidades
Caja Master	: --- x --- x -- mm	: -- Kg.	: 36 unidades

Medidas (Ancho x Alto x Prof.) y pesos aproximados

ESPECIFICACIONES

- Camión de Bomberos.
- Escalera Giratoria 360°.
- Funciones del mando: (adelante/ atras/ izquierda/ derecha).
- Faros frontales.
- Ruedas de goma dura.
- Cargador de corriente: DC 4.8V - 250 mA.
- Camión utiliza: 4 pilas AA - 700mAh 1.2V. (incluidas).
- Control remoto utiliza: 2 pilas AA. (incluidas).
- Recomendados para niños mayores de 6 años.



IMAGENES



ACCESORIOS



Código N° Interno : DBG551
 Descripción : CAMIÓN DE BOMBEROS A CONTROL REMOTO.
 Categoría : JUGUETERIA
 Códigos de Barra : 4710007742501

DIMENSIONES

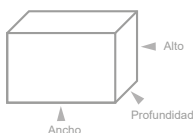

	Medidas	Peso	Cantidad
Producto	: 270 x 120 x 70 mm	: 0,332 Kg.	: unidades
Caja	: 390 x 150 x 10 mm	: 0,671 Kg.	: unidades
Caja Master	: --- x --- x -- mm	: -- Kg.	: 36 unidades

Medidas (Ancho x Alto x Prof.) y pesos aproximados

ESPECIFICACIONES

- Camión de Bomberos.
- Escalera Giratoria 360°.
- Funciones del mando: (adelante/ atras/ izquierda/ derecha).
- Faros frontales.
- Ruedas de goma dura.
- Cargador de corriente: DC 4.8V - 250 mA.
- Camión utiliza: 4 pilas AA - 700mAh 1.2V. (incluidas).
- Control remoto utiliza: 2 pilas AA. (incluidas).
- Recomendados para niños mayores de 6 años.



IMAGENES



ACCESORIOS



Código N° Interno : DBG552
 Descripción : CAMIÓN DE BOMBEROS A CONTROL REMOTO.
 Categoría : JUGUETERIA
 Códigos de Barra : 4710007742518

DIMENSIONES

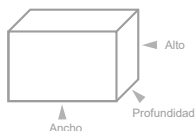

	Medidas	Peso	Cantidad
Producto	: 270 x 120 x 70 mm	: 0,332 Kg.	: unidades
Caja	: 390 x 150 x 10 mm	: 0,671 Kg.	: unidades
Caja Master	: --- x --- x -- mm	: -- Kg.	: 36 unidades

Medidas (Ancho x Alto x Prof.) y pesos aproximados



Código N° Interno : DBG880
 Descripción : JUEGO DE CARTAS KIDS INTERACTIVO
 Categoría : HOGAR
 Codigo de barra : 4710007748510

DIMENSIONES

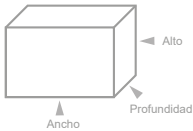

	Medidas	Peso	Cantidad
Producto	: --- x --- x --- mm	: --- Kg.	: -- unidades
Caja	: 130 x 130 x 75 mm	: 0.202 Kg.	: -- unidades
Caja Master	: --- x --- x -- mm	: -- Kg.	: 144 unidades

Medidas (Ancho x Alto x Prof.) y pesos aproximados

ESPECIFICACIONES

- Juego de cartas interactivo.
- 5 en 1.
- Agudiza tu velocidad, observación y reflejos.
- Contiene 55 cartas, 8 símbolos y siempre solo un símbolo se repite entre dos cartas.
- Recomendado para niños mayores de 6 años.
- Cantidad de jugadores de 2 a 8.
- Ideal para compartir en familia.



IMAGENES



Código N° Interno : DBG903
 Descripción : JUEGO PASTELAZO
 Categoría : JUGUETERIA
 Codigo de barra : 4710007748787

DIMENSIONES

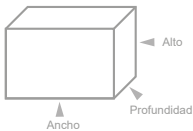

	Medidas	Peso	Cantidad
Producto	: --- x --- x --- mm	: 0.474 Kg.	: -- unidades
Caja	: 265 x 265 x 80 mm	: 0.328 Kg.	: -- unidades
Caja Master	: --- x --- x -- mm	: -- Kg.	: 36 unidades

Medidas (Ancho x Alto x Prof.) y pesos aproximados

ESPECIFICACIONES

- Juego pastelazo.
- Recomendado para niños mayores de 3 años.
- INCLUYE: 1 lanza pasteles, 1 brazo lanzador, 2 manijas, 1 posamentón, 1 máscara antiderrame, 1 ruleta, 1 esponja.
- Minimo 2 jugadores.
- Ideal para compartir en familia.
- **Últimas Unidades, Confirmar Stock.**



IMAGENES



Código N° Interno : DBG886
 Descripción : BALÓN FUTBOL DE AIRE
 Categoría : JUGUETERIA
 Códigos de Barra : 4710007748572

DIMENSIONES

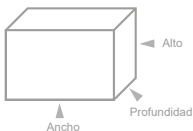

	Medidas	Peso	Cantidad
Producto	: 185 x 185 x 50 mm	: 0.148 Kg.	: 1 unidades
Caja	: 190 x 190 x 70 mm	: 0.219 Kg.	: 1 unidades
Caja Master	: -- x -- x -- mm	: --- Kg.	: 96 unidades

Medidas (Ancho x Alto x Prof.) y pesos aproximados

ESPECIFICACIONES

- Balón de futbol de aire.
- Recomendado para niños mayores de 3 años.
- Incluye luz y sonido.
- Utiliza 4 pilas AA (no incluidas).
- Con suspensión de circulación de aire.
- Ideal para usar al interior de la casa sin causar daños.
- Borde suave, acolchado para proteger tu hogar.
- Aplicación del principio de suspensión neumática, puede deslizarse sobre cualquier superficie lisa.



COLORES



ESPECIFICACIONES ▾

- Tablero Ludo magnético.
- Para jugar entre 2 y 4 personas.
- Recomendado para niños mayores de 3 años.
- Incluye 28 piezas pequeñas.
- Ideal para jugar en familia.



AGOTADO
 PRODUCTO TEMPORALMENTE SIN STOCK

IMAGENES ▾

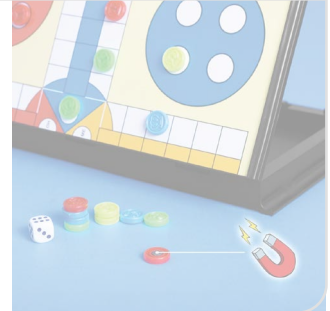

Código N° Interno : DBG885
 Descripción : LUDO
 Categoría : JUGUETERIA
 Códigos de Barra : 4710007748565

IMAGENES ▾

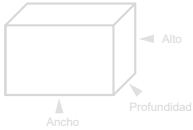

	Medidas	Peso	Cantidad
Producto	: 235 x 20 x 235 mm	: - Kg.	: 1 unidades
Caja	: 240 x 120 x 40 mm	: 0.284 Kg.	: 1 unidades
Caja Master	: -- x -- x -- mm	: --- Kg.	: 72 unidades

Medidas (Ancho x Alto x Prof.) y pesos aproximados

ESPECIFICACIONES ▾

- Gran diversión para tus amigos y familiares.
- Inicio rápido: Reglas del juego fáciles de aprender.
- Incluye un breve manual con imágenes.
- Ideal como juego breve en medio de otras actividades.
- Juego educativo: Recuenta, Calcula, Concentración.
- Jugadores: De 2 a 8 jugadores.
- Duración del juego: 30 minutos.
- Contenido: 150 tarjetas de juego, 1 libreta de juego, 1 manual.
- Para niños mayores de 8 años.

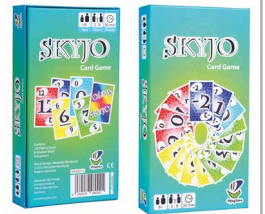

IMAGENES ▾



Código N° Interno : DBG1037
 Descripción : JUEGO DE TARJETAS PARA NIÑOS Y ADULTOS
 Categoría : JUGUETERIA
 Código : 4710007750940

DIMENSIONES ▾

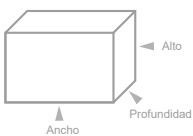

	Medidas	Peso	Cantidad
Producto	: -- x -- x -- mm	: -- Kg.	: - unidades
Caja	: 190 x 100 x 40 mm	: 0,3 Kg.	: - unidades
Caja Master	: --- x --- x -- mm	: -- Kg.	: 24 unidades

Medidas (Ancho x Alto x Prof.) y pesos aproximados

ESPECIFICACIONES ▾

- Contiene 80 piezas para construir.
- Bloques de distintos colores y tamaños.
- Recomendado para mayores de 1 año.
- Estimula la imaginación y morticidad.
- Ideal para jugar en familia.



IMAGENES ▾



COLOR BLOCKS



80 PCS

Código N° Interno : DBG1033
 Descripción : BOLSA DE BLOQUES PARA CONSTRUIR
 Categoría : JUGUETERIA
 Código : 4710007750780

IMAGENES ▾

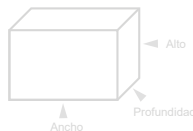

	Medidas	Peso	Cantidad
Producto	: -- x -- x --mm	: - Kg.	: - unidades
Caja	: 280 x 350 x 120 mm	: 0,7 Kg.	: 1 unidades
Caja Master	: --- x --- x -- mm	: -- Kg.	: 18 unidades

Medidas (Ancho x Alto x Prof.) y pesos aproximados

ESPECIFICACIONES ▾



- Bombin lanzador de globos.
- Fácil jugabilidad.
- Recomendado para niños mayores de 3 años.
- Material plástico.
- No requiere baterías.
- Material respetuoso con el medio ambiente.
- No tóxico.
- El principio aerodinámico se puede utilizar para impulsar el coche hacia adelante.
- Incluye todo lo de la foto.



Código N° Interno : DBG1249
 Descripción : BOMBIN LANZADOR DE AUTOS Y COHETES
 Categoría : JUGUETERIA
 Código : 471000754016

DIMENSIONES ▾

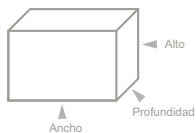

	Medidas	Peso	Cantidad
Producto	: --- x --- x --- mm	: --- Kg.	: - unidades
Caja	: 150 x 170 x 150 mm	: 0.457 Kg.	: - unidades
Caja Master	: --- x --- x --- mm	: -- Kg.	: 40 unidades

Medidas (Ancho x Alto x Prof.) y pesos aproximados



IMAGENES ▾



Código N° Interno : DBG1258
 Descripción : CARPA TIPO CASTILLO PARA NIÑOS
 Categoría : JUGUETERIA
 Códigos de Barra : 4710007754177

DIMENSIONES ▾

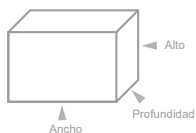

	Medidas	Peso	Cantidad
Producto	: -- x -- x -- mm	: --- Kg.	: -- unidades
Caja	: 520 x 340 x 90 mm	: 1.213 Kg.	: 3 unidades
Caja Master	: -- x -- x -- mm	: -- Kg.	: 10 unidades

Medidas (Ancho x Alto x Prof.) y pesos aproximados

ESPECIFICACIONES ▾

- Carpa para niños.
- Material tela de poliéster alta calidad.
- Fácil de limpiar
- Diseño plegable lo hace fácil de transportar.
- Impermeable.
- Para uso interior y exterior.
- Recomendado para niños de hasta 9 años.
- Medidas 1.40 cm x 1.35 cm aprox.



IMAGENES ▾



Código N° Interno : DBG1393
 Descripción : CACTUS MUSICAL, BAILA Y REPITE VOCES
 Categoría : JUGUETERIA
 Códigos de Barra : 4710007755808

DIMENSIONES ▾

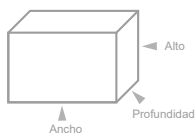

	Medidas	Peso	Cantidad
Producto	: -- x -- x ---- mm	: --- Kg.	: 1 unidades
Caja	: --- x --- x --- mm	: --Kg.	: 1 unidades
Caja Master	: --- x --- x -- mm	: -- Kg.	: 22 unidades

Medidas (Ancho x Alto x Prof.) y pesos aproximados

ESPECIFICACIONES ▾

- Cactus musical bailarín.
- El juguete puede bailar, cantar, girar.
- Hecho de material de felpa.
- Ideal para niños/as.
- El producto usa 3 pilas AA (no incluidas).
- Repite voces.



IMAGENES ▾





Código N° Interno : DBG1428
 Descripción : MAGIC YOYO PROFESIONAL K1
 Categoría : JUGUETERÍA
 Códigos de Barra : 4710007757390

DIMENSIONES

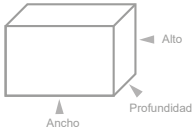

	Medidas	Peso	Cantidad
Producto	: --- x --- x -- mm	: --- Kg.	: - unidades
Caja	: 90 x 60 x 45 mm	: 0,085 Kg.	: - unidades
Caja Master	: -- x -- x -- mm	: --- Kg.	: 200 unidades

Medidas (Ancho x Alto x Prof.) y pesos aproximados

ESPECIFICACIONES

- Yoyo profesional.
- Material plástico ABS.
- Rdamiento tipo U.
- Sistema de silicona de recuperación suave.
- No se pega ni se desliza en línea.
- Cultiva la imaginación.
- Capacidad de reacción rápida.
- Rodamiento KK de 8 bolas.
- Recomendado para niños mayores de 8 años.
- Incluye: 1 Yoyo - Cordel - Manual.



IMAGENES

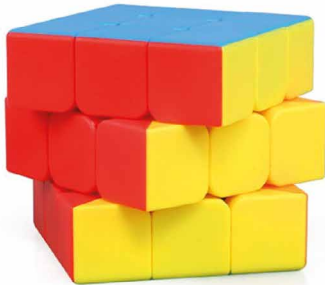

Código N° Interno : DBG1426
 Descripción : CUBO DIDACTICO DE 3X3
 Categoría : JUGUETERÍA
 Códigos de Barra : 4710007757376

DIMENSIONES

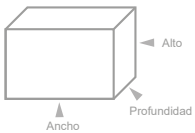

	Medidas	Peso	Cantidad
Producto	: --- x --- x -- mm	: --- Kg.	: - unidades
Caja	: --- x --- x --- mm	: --- Kg.	: - unidades
Caja Master	: -- x -- x -- mm	: --- Kg.	: 240 unidades

Medidas (Ancho x Alto x Prof.) y pesos aproximados

ESPECIFICACIONES

- Cubo didáctico 3x3.
- Cubo mágico.
- Resorte y rotación lisa.
- Diseño ergonómico.
- Uno de los mejores cubos de línea básica.
- Recomendado para niños mayores de 6 años.



IMAGENES

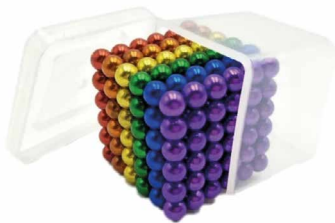
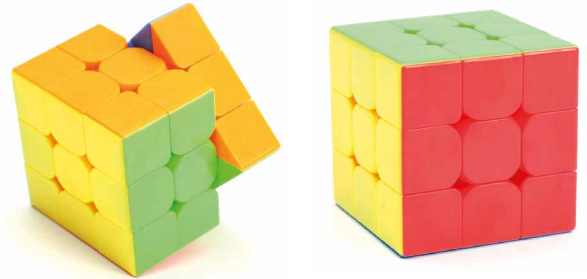

Código N° Interno : DBG1424
 Descripción : SET DE 216 BOLITAS MAGNÉTICAS MULTICOLOR
 Categoría : JUGUETERÍA
 Códigos de Barra : 4710007757352

DIMENSIONES

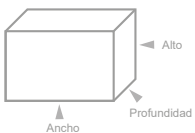

	Medidas	Peso	Cantidad
Producto	: --- x --- x -- mm	: --- Kg.	: - unidades
Caja	: --- x --- x --- mm	: --- Kg.	: - unidades
Caja Master	: -- x -- x -- mm	: --- Kg.	: 100 unidades

Medidas (Ancho x Alto x Prof.) y pesos aproximados

ESPECIFICACIONES

- Set 216 bolitas magnética multicolor.
- 5 mm.
- 6 Colores diferentes.
- No se oxida.
- Crea diferentes formas y objetos.
- No recomendable para niños menores de 8 años.
- Contiene piezas pequeñas.
- Material : Metal.



IMAGENES





Código N° Interno : DBTOY03
 Descripción : WALKIE TALKIE PARA NIÑOS
 Categoría : JUGUETERIA
 Códigos de Barra : 4710007754238

DIMENSIONES ▾

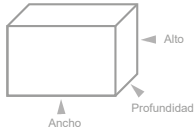

	Medidas	Peso	Cantidad
Producto	: -- x -- x -- mm	: --- Kg.	: -- unidades
Caja	: 110 x 150 x 60 mm	: 0.272 Kg.	: 3 unidades
Caja Master	: -- x -- x -- mm	: -- Kg.	: 50 unidades

Medidas (Ancho x Alto x Prof.) y pesos aproximados

ESPECIFICACIONES ▾

- Walkie talkie para niños.
- 6 Km de radio.
- Indicador de nivel de volumen.
- Toma de auriculares.
- Altavoz.
- Micrófono.
- 4 Pilas AAA (No incluidas).
- 10 tonos de llamadas (incluidos 5 tonos de animales).
- Audible alerta de batería baja.
- Pantalla retroiluminad.
- Cada canal tiene 38 códigos de privacidad.



IMAGENES ▾



Código N° Interno : DBG1429BL
 Descripción : PIZARRA INTERACTIVA 3D
 Categoría : JUGUETERIA
 Códigos de Barra : 44710007757611

DIMENSIONES ▾

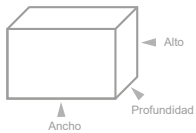

	Medidas	Peso	Cantidad
Producto	: --- x --- x -- mm	: --- Kg.	: - unidades
Caja	: --- x --- x --- mm	: --- Kg.	: - unidades
Caja Master	: -- x -- x -- mm	: --- Kg.	: 72 unidades

Medidas (Ancho x Alto x Prof.) y pesos aproximados

ESPECIFICACIONES ▾

- Pizarra interactiva 3D.
- Material plástico.
- Montado en marco plástico resistente y duradero.
- Motiva la imaginación.
- Recomendado para niños mayores de 3 años.
- Juguete interactivo.



IMAGENES ▾

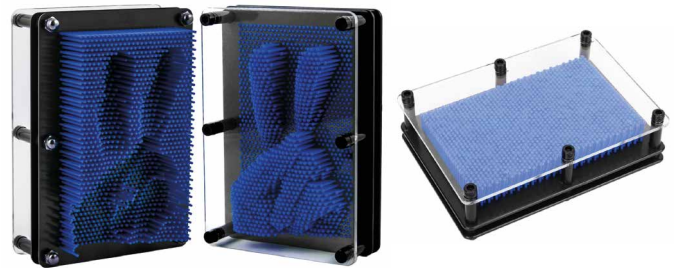



Código N° Interno : DBG1385
 Descripción : JUEGO DE AJEDREZ MAGNÉTICO
 Categoría : JUGUETERÍA
 Códigos de Barra : 4710007755945

DIMENSIONES ▾

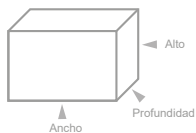

	Medidas	Peso	Cantidad
Producto	: -- x -- x ---- mm	: --- Kg.	: 1 unidades
Caja	: --- x --- x --- mm	: --- Kg.	: 1 unidades
Caja Master	: --- x --- x -- mm	: -- Kg.	: 48 unidades

Medidas (Ancho x Alto x Prof.) y pesos aproximados

- Juego de ajedrez magnético.
- Las piezas tienen imanes en su base.
- Tablero plástico plegable estilo madera.
- Materiales no tóxicos y duraderos.
- Recomendado para todas las edades.
- Medidas tablero: 33x33x2 cms.



IMAGENES ▾



ESPECIFICACIONES ▾



Código N° Interno : DBG1386
 Descripción : JUEGO DE AJEDREZ MAGNÉTICO
 Categoría : JUGUETERÍA
 Códigos de Barra : 4710007755716

DIMENSIONES ▾

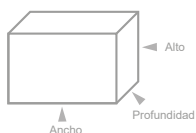

	Medidas	Peso	Cantidad
Producto	: -- x -- x ---- mm	: 0.100 Kg.	: 1 unidades
Caja	: --- x --- x --- mm	: --- Kg.	: 1 unidades
Caja Master	: --- x --- x -- mm	: -- Kg.	: 24 unidades

Medidas (Ancho x Alto x Prof.) y pesos aproximados

- Juego de ajedrez magnético.
- Las piezas tienen imanes en su base.
- Tablero plástico plegable.
- Materiales no tóxicos y duraderos.
- Recomendado para todas las edades.
- Medidas tablero: 32x32 cms.

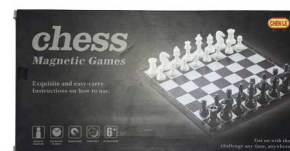

IMAGENES ▾



ESPECIFICACIONES ▾



Código N° Interno : DBG1387
 Descripción : TABLERO DE AJEDREZ CON PIEZAS MAGNETICAS - 48*48*3CM
 Categoría : JUGUETERÍA
 Códigos de Barra : 4710007755723

DIMENSIONES ▾

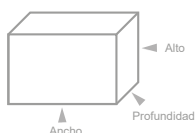

	Medidas	Peso	Cantidad
Producto	: -- x -- x -- mm	: --- 1Kg.	: -- unidades
Caja	: -- x --x --mm	: --- Kg.	: -- unidades
Caja Master	: -- x -- x -- mm	: -- Kg.	: 18 unidades

Medidas (Ancho x Alto x Prof.) y pesos aproximados

- Tablero de ajedres.
- Piezas magnéticas.
- 48*48*3 cm.
- Recomendando para niños mayores de 6 años.
- Material pieza: Acrílico + Metal.

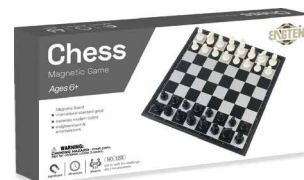

IMAGENES ▾



D3LUE®

 Audio y Video



DBS091

Mini Speaker

Unidades X Caja: **50**



- Compatible con Tarjeta Micro SD.
- Compatible con USB.
- Reproduce formatos MP3.
- Radio FM Stereo.
- Entrada de línea para: iPad / iPh / Mp3 / Mp4 / PC.
- Salida de línea para audífonos.
- Con linterna LED.
- Números para seleccionar Pista.
- Batería recargable de Litio.
- Función SOS.
- Color: Red.



ESPECIFICACIONES ▾

- Radio portátil con linterna.
- Recarga varios tipos de celulares y dispositivos móviles.
- Función Bluetooth.
- Radio FM 87.5-108 MHz.
- Reproducción USB / TF card.
- Batería recargable.
- Incorporado 4v 7000 MAH.
- Panel solar con 6V 3W .
- Poder de salida: 1W.
- Speaker: 5W 8 - 3INCH.
- Tasa de ruido: 45DB.



ACCESORIOS ▾



Código N° Interno : DBG49
 Descripción : RADIO FM CON LINTERNA Y BATERÍA PORTÁTIL
 Categoría : AUDIO Y VIDEO
 Codigo de Barara : 4710007729984

DIMENSIONES ▾

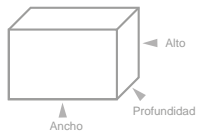

	Medidas	Peso	Cantidad
Producto	: 195 x 140 x 90 mm	: 1.156 Kg.	: - unidades
Caja	: 230 x -185 x 170 mm	: 1.764 Kg.	: - unidades
Caja Master	: --- x --- x -- mm	: -- Kg.	: -- unidades

Medidas (Ancho x Alto x Prof.) y pesos aproximados



PANEL SOLAR



BOMBILLA PARA LINTERNA (2)



USB MULTIENTRADA



CARGADOR

AP02079

RADIO FM PORTATIL DE BOLSILLO

COD: 4710007701941



Especificaciones:

- Control de volumen On / Off
- Interruptor de selector de banda
- Sintonizador
- Toma de auriculares
- Altavoz
- Tapa de batería
- Antena telescópica



Pack

< Conexión

Dimensiones

	Medidas	Peso	Unidades
Producto	-- x -- x -- mm	--- Kg.	x Unidades
Caja	75 x 125 x 35 mm	0.119 Kg.	--- Unidades
Caja Master	--- x --- x --- mm	--- Kg.	50 Unidades

Ancho x Alto x Profundidad / Peso Aproximado.

AP02042

RADIO FM/USB/SD. RECARGABLE

COD: 4720007701262



Especificaciones:

- AM / FM.
- USB.
- Tarjeta SD.
- Recargable.
- Estilo retro.
- Luz led de carga.
- Bot. Prev / Play - Pause / Next.
- Correa transportadora
- Antena telescópica.



Packing ^



Dimensiones

	Medidas	Peso	Unidades
Producto	190 x 125x 55 mm	0.680 Kg.	x Unidades
Caja	221 x 140 x 75 mm	0.737 Kg.	x Unidades
Caja Master	--- x --- x --- mm	--- Kg.	25 Unidades

Ancho x Alto x Profundidad / Peso Aproximado.



Manual

< Accesorios



Aux In
Bluetooth
Radio FM

Código N° Interno : DBSB064
Descripción : PARLANTE PORTÁTIL BLUETOOTH
Categoría : Audio y Video
Código de Barra : 4710007728307

DIMENSIONES

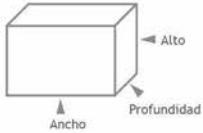

	Medidas	Peso	Cantidad
Producto	: 235 x 95 x 65 mm	: 0.805 Kg.	-
Caja	: 270 x 105 x 75 mm	: 0.933 Kg.	-
Caja Master	: cm	: Kg.	: 30 unidades

Medidas (Ancho x Prof.) y pesos aproximados

ESPECIFICACIONES

- Función Bluetooth.
- Función Manos Libres.
- Entrada de Audio Auxiliar.
- Radio FM.
- Lector de tarjeta TF.
- Botón ON / OFF.
- Batería Recargable Integrada.
- Manilla transportadora.

PACKING



ACCESORIOS



Cable USB



Manual



DBG331BL (BLUE)



DBG331R (RED)

Código N° Interno : DBG331
Descripción : PARLANTE BLUETOOTH OUTDOOR
Categoría : AUDIO Y VIDEO
Código de Barara : 4710007739082

DIMENSIONES

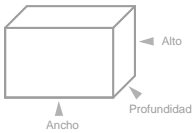

	Medidas	Peso	Cantidad
Producto	: 100 x 110 x 100 mm	: 0.513 Kg.	: - unidades
Caja	: 130 x 130 x 130 mm	: 0.743 Kg.	: - unidades
Caja Master	: --- x --- x -- mm	: -- Kg.	: 40 unidades

Medidas (Ancho x Alto x Prof.) y pesos aproximados

ESPECIFICACIONES

- Altavoz portátil de tela outdoor.
- Potencia de salida: 5W.
- Trompeta magnética exterior: 4 Ω 5 w, 66mm.
- Respuesta de frecuencia: 100Hz - 18Khz.
- Relación señal / ruido: ≥ 80 db.
- Distancia de trabajo: Hasta 10 metros.
- Voltaje de entrada: DC5V (800mAh).
- Batería incorporada (1500mA de capacidad).
- Múltiples funciones: Reproducción bluetooth, entrada USB, llamada manos libres, tarjeta TF, y entrada auxiliar.



IMAGENES



(Imágenes Referenciales)

ACCESORIOS



Cable USB



Manual

D-BLUE®

Código N° Interno : DBRP275
 Descripción : Parlante Retro Bluetooth
 Categoría : Audio y Video
 Códigos de Barra : 471007737064

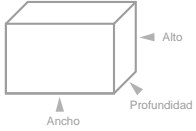
DIMENSIONES ▾

	Medidas	Peso	Cantidad
Producto	: 300 x 150 x 150 mm	: 1.325 Kg.	: - unidades
Caja	: 330 x 220 x 180 mm	: 1.663 Kg.	: - unidades
Caja Master	: --- x --- x -- mm	: -- Kg.	: 4 unidades

Medidas (Ancho x Alto x Prof.) y pesos aproximados

ESPECIFICACIONES ▾

- Carga via USB.
- Función Bluetooth.
- Entrada AUX 3.5 mm.
- Wireless BT 10 MTS de rango.
- Batería 1500MAH, recargable.
- Potencia de salida 20W RMS.

**PACKING** ▾

PANEL DE CONTROL



VISTA POSTERIOR

ACCESORIOS ▾

Cable USB



Cable Aux 3.5mm



Manual

D-BLUE®

Tamaño parlante:
36 x 19 x 13 cms

**30W_{RMS}**

Código N° Interno : DBRP273
 Descripción : Parlante Retro Bluetooth
 Categoría : Audio y Video
 Códigos de Barra : 471007737040

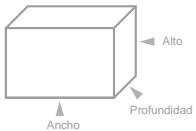
DIMENSIONES ▾

	Medidas	Peso	Cantidad
Producto	: 360 x 190 x 130 mm	: 2.755 Kg.	: - unidades
Caja	: 430 x 240 x 180 mm	: 3.309 Kg.	: - unidades
Caja Master	: --- x --- x -- mm	: -- Kg.	: 4 unidades

Medidas (Ancho x Alto x Prof.) y pesos aproximados

- Adaptador de 9V /1A AC.
- Entrada Aux 3.5 MM.
- Puerto USB de reproducción.
- Wireless BT 10 MTS de rango.
- Batería 1500 MAH, recargable.
- Potencia de salida 30W RMS.

**PACKING** ▲**ACCESORIOS** ▾

Cargador



Cable Aux 3.5mm



Manual

AP02044 RADIO RETRO AM / FM / SW

COD: 4720007701255

audio
pro
STUDIO

Especificaciones:

- Radio y grabadora de cassette.
- Batería recargable.
- Estilo retro.
- Antena telescópica, rotación 360°.
- Conector USB y lector de tarjetas SD / MMC.
- 3 bandas y reproductor Mp3.
- Función de expulsión suave.
- Sonido súper dinámico.



Packing



AM/FM/SW (📶)

Dimensiones

Producto	Medidas	Peso	Unidades
Producto	--- x --- x --- mm	--- Kg.	x Unidades
Caja	290 x 185 x 135 mm	1.632 Kg.	x Unidades
Caja Master	--- x --- x --- mm	--- Kg.	12 Unidades

Ancho x Alto x Profundidad / Peso Aproximado.

Accesorios

AP02052 PARLANTE PORTÁTIL

COD: 4720007701439 (BL) - 4720007701446 (R)

audio
pro
STUDIO

Especificaciones:

- Parlante portátil.
- USB.
- TF Card.
- Radio super X-bass.
- Función linterna.
- Batería recargable.
- Receptor de radio 3 bandas (AM/FM/SW).
- Función inalámbrica BT.
- Manilla para transportar.
- Antena telescópica.



Packing



10
W/RMS

ACCESORIOS

Dimensiones

Producto	Medidas	Peso	Unidades
Producto	--- x --- x --- mm	--- Kg.	x Unidades
Caja	--- x --- x --- mm	--- Kg.	x Unidades
Caja Master	--- x --- x --- mm	--- Kg.	20 Unidades

Ancho x Alto x Profundidad / Peso Aproximado.



AP02052R



AP02052BL

VOLVER

AP02081 RADIO PORTÁTIL

COD: 4720007701965

audio
pro
STUDIO

Especificaciones:

- Radio portátil.
- Conexión inalámbrica BT.
- Radio AM - FM.
- Lector tarjeta SD.
- Batería recargable.
- Compartimiento para baterías externas (x2).
- Adaptador de corriente 6V.
- USB.
- TF CARD.
- Radio AM/FM.
- Batería recargable.



Packing



< Conexión

Dimensiones

	Medidas	Peso	Unidades
Producto	-- x -- x -- mm	--- Kg.	x Unidades
Caja	--- x --- x --- mm	--- Kg.	--- Unidades
Caja Master	--- x --- x --- mm	--- Kg.	30 Unidades

Ancho x Alto x Profundidad / Peso Aproximado.

3
W/RMS

AP02082 RADIO PORTÁTIL

COD: 4720007701972

audio
pro
STUDIO

Especificaciones:

- Radio portátil.
- AM / FM / SW.
- Reproductor MP3.
- Lector de tarjeta TF.
- Conexión inalámbrica BT.
- Conexión USB.
- Batería recargable.
- Entrada Auxiliar.
- AC: 220V / 50Hz.
- DC: 9V (UM1x6).
- 10 w/rms.



Packing



< Conexión

Dimensiones

	Medidas	Peso	Unidades
Producto	-- x -- x -- mm	--- Kg.	x Unidades
Caja	--- x --- x --- mm	--- Kg.	--- Unidades
Caja Master	--- x --- x --- mm	--- Kg.	6 Unidades

Ancho x Alto x Profundidad / Peso Aproximado.

10
W/RMS

AP02059 RADIO PORTÁTIL RETRO BLUETOOTH

COD: 4720007701514

audio
pro
STUDIO

Especificaciones:

- Radio AM, FM y SW.
- Tiempo de carga 8 a 12 hrs.
- Contiene Antena Telescópica.
- Espacio para 2 de pilas
- Batería recargable de litio.
- Entrada puerto USB.
- Entrada tarjeta TF Card.



Packing ^



< Conexión

Dimensiones

	Medidas	Peso	Unidades
Producto	-- x -- x -- mm	--- Kg.	x Unidades
Caja	260 x 190 x 150 mm	1.397Kg.	x Unidades
Caja Master	--- x --- x --- mm	--- Kg.	16 Unidades

Ancho x Alto x Profundidad / Peso Aproximado.

Accesorios:



AP02060 RADIO RETRO PORTATIL BLUETOOTH

COD: 4720007701521

audio
pro
STUDIO

Especificaciones:

- Radio FM / AM / SW.
- Slot de entrada USB.
- Entrada tarjeta TF Card.
- Conexión Wireles BT.
- Reproducción de archivos MP3
- Potencia de salida: 18W.
- Batería recargable de litio.
- Fuente de energía: AC220V - 60Hz.



Packing ^



< Conexión

Dimensiones

	Medidas	Peso	Unidades
Producto	-- x -- x -- mm	--- Kg.	x Unidades
Caja	210 x 140 x 110 mm	0.789 Kg.	--- Unidades
Caja Master	--- x --- x --- mm	--- Kg.	30 Unidades

Ancho x Alto x Profundidad / Peso Aproximado.

Accesorios:



AP02051 RADIO PORTÁTIL INALÁMBRICA

COD: 4720007701422

audio
pro
STUDIO

Especificaciones:

- Parlante portátil Bluetooth.
- Potencia de salida: 10W RMS.
- Radio AM/FM
- Puerto USB
- Entrada AUX 3.5mm.
- Tarjeta TF (Micro SD)
- Grabadora
- Batería de litio recargable.



Packing ^



10
W/RMS



Cable USB



Cable AUX. 3.5

< Accesorios

Dimensiones

	Medidas	Peso	Unidades
Producto	--- x --- x --- mm	--- Kg.	x Unidades
Caja	--- x --- x --- mm	--- Kg.	x Unidades
Caja Master	--- x --- x --- mm	--- Kg.	20 Unidades

Ancho x Alto x Profundidad / Peso Aproximado.

Colores:

AP02055 RADIO PORTÁTIL INALÁMBRICA

COD: 47200077014771

audio
pro
STUDIO

Especificaciones:

- Parlante portátil Bluetooth.
- Potencia de salida: 10W RMS.
- Radio AM/FM
- Puerto USB
- Entrada AUX 3.5mm.
- Tarjeta TF (Micro SD)
- Grabadora
- Batería de litio recargable.



Packing ^



10
W/RMS



Cable USB



Cable AUX. 3.5

< Accesorios

Dimensiones

	Medidas	Peso	Unidades
Producto	--- x --- x --- mm	--- Kg.	x Unidades
Caja	--- x --- x --- mm	--- Kg.	x Unidades
Caja Master	--- x --- x --- mm	--- Kg.	10 Unidades

Ancho x Alto x Profundidad / Peso Aproximado.

Colores:

AP02076

RADIO PORTÁTIL CASSETTE RECORDER BT

COD: 4720007701873



Especificaciones:

- Radio portátil.
- Cassette recorder.
- Conexión inalámbrica BT.
- UB
- TF Card.
- Jack 3.5 mm.
- sistema auto-stop.
- Función memory playback.
- DC 6V (UM 4xBaterías).
- Radio 4 bandas.



Packing ^

20
W/RMS

< Accesorios

Dimensiones

	Medidas	Peso	Unidades
Producto	--- x --- x --- mm	--- Kg.	x Unidades
Caja	--- x --- x --- mm	--- Kg.	x Unidades
Caja Master	--- x --- x --- mm	--- Kg.	12 Unidades

Ancho x Alto x Profundidad / Peso Aproximado.

AP02077

RADIO PORTÁTIL CASSETTE RECORDER

COD: 4720007701873



Especificaciones:

- Radio portátil cassette.
- USB.
- TF Card.
- Radio 4 bandas.
- Jack 3.5 mm.
- Sistema AUTO-STOP.
- X-bass.
- DC 6V (UM 4 x Baterías).
- AC 220V / 50Hz
- Radio de 4 bandas.



Packing ^

20
W/RMS

< Accesorios

Dimensiones

	Medidas	Peso	Unidades
Producto	--- x --- x --- mm	--- Kg.	x Unidades
Caja	--- x --- x --- mm	--- Kg.	x Unidades
Caja Master	--- x --- x --- mm	--- Kg.	12 Unidades

Ancho x Alto x Profundidad / Peso Aproximado.

VOLVER

AP02054 RADIO CASSETTE 80's

COD: 4720007701460

audio
pro
STUDIO

Especificaciones:

- Radio cassette.
- 3 Bandas AM/FM/SW.
- Puerto USB + SD para reproducción digital.
- Micrófono integrado.
- Función de grabación integrada.
- Ecualizador de 2 bandas.
- Salida de auriculares 3.5 mm.
- 2 altavoces X-BASS integrados de 8V.
- Antena.
- Asa de transporte.
- Alimentación doble vía: CA o Baterías.
- Baterías recargables.



Packing

10
W/RMS



ACCESORIOS

Dimensiones

	Medidas	Peso	Unidades
Producto	--- x --- x --- mm	--- Kg.	x Unidades
Caja	--- x --- x --- mm	--- Kg.	x Unidades
Caja Master	--- x --- x --- mm	--- Kg.	12 Unidades

Ancho x Alto x Profundidad / Peso Aproximado.

VOLVER

AP02056 RADIO PORTÁTIL INALÁMBRICA

COD: 4720007701484

audio
pro
STUDIO

Especificaciones:

- Parlante portátil Bluetooth.
- Potencia de salida: 10W RMS.
- Radio AM/FM
- Puerto USB
- Entrada AUX 3.5mm.
- Tarjeta TF (Micro SD)
- Grabadora
- Batería de litio recargable.



Packing ^

10
W/RMS



Cable USB



Cable AUX. 3.5

< Accesorios

Dimensiones

	Medidas	Peso	Unidades
Producto	--- x --- x --- mm	--- Kg.	x Unidades
Caja	--- x --- x --- mm	--- Kg.	x Unidades
Caja Master	--- x --- x --- mm	--- Kg.	10 Unidades

Ancho x Alto x Profundidad / Peso Aproximado.

Colores:

AP02050 PARLANTE PORTATIL INALAMBRICO BT

COD: 4720007701408 BL

COD: 4720007701415 RED

audio
pro
STUDIO

Especificaciones:

- Alcance inalámbrico 10 MTS.
- Batería: 2400 MAH - Recargable.
- Carga USB: DC V5 / 500 mA. (5hrs)
- 5W / RMS.
- Radio FM.
- Entrada de micrófono.
- Rango de escaneo FM: 87.5 - 108.0 Mhz

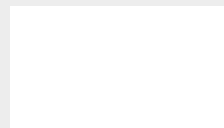

Packing ^

Dimensiones

	Medidas	Peso	Unidades
Producto	--- x --- x --- mm	0.000 Kg.	x Unidades
Caja	--- x --- x --- mm	---Kg.	x Unidades
Caja Master	--- x --- x --- mm	--- Kg.	2Unidades

Ancho x Alto x Profundidad / Peso Aproximado.



AP02050BL



AP02050R



< Accesorios

AP02047 PARLANTE PORTÁTIL INALÁMBRICO BT

COD: 4720007701323 (BL) - 472000701316 (R)

audio
pro
STUDIO

Especificaciones:

- USB.
- TF Card.
- Radio FM.
- Entrada de micrófono.
- Batería recargable.
- Versión inalámbrica 5.0 + EDR
- Potencia de salida: 300W/PMP0.
- Alcance inalámbrico: 10 MTS.
- Memoria máxima USB/SD: 32 GB.
- Capacidad de la batería: 2400 MAH.
- Tiempo de carga USB: 7 - 8 HRS.



Packing ^

300
W/PMP0



INCLUDE
MICRÓFONO
CON CABLE

< Accesorios

Dimensiones

	Medidas	Peso	Unidades
Producto	180 x 550 x 180 mm	--- Kg.	x Unidades
Caja	--- x --- x --- mm	--- Kg.	x Unidades
Caja Master	--- x --- x --- mm	--- Kg.	6 Unidades

Ancho x Alto x Profundidad / Peso Aproximado.



Mic
con cable



Manual



Cable AUX. 3.5

< Accesorios

AP02053 PARLANTE PORTÁTIL ROCKOLA FM

COD: 4720007701453 (Red)

audio
pro
STUDIO

Especificaciones:

- Parlante portátil Bluetooth.
- Potencia de salida: 5W RMS.
- Radio AM/FM
- Puerto USB
- Tarjeta TF (Micro SD)
- Manos libres
- Batería recargable.

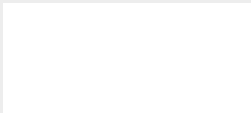

Packing ^

5
W/RMS



Cable USB



Cable AUX. 3.5

Dimensiones

	Medidas	Peso	Unidades
Producto	--- x --- x --- mm	--- Kg.	x Unidades
Caja	--- x --- x --- mm	--- Kg.	x Unidades
Caja Master	--- x --- x --- mm	--- Kg.	12 Unidades

Ancho x Alto x Profundidad / Peso Aproximado.

Colores:

D-BLUE®



Código N° Interno : DBRP278
Descripción : Radio Cassette, USB y SD Card
Categoría : Audio y video

AGOTADO
PRODUCTO TEMPORALMENTE SIN STOCK

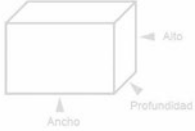

	Medidas	Peso	Cantidad
Producto	: 350 x 135 x 95 mm	: 1,767 Kg.	: 1 unidades
Caja	: 380 x 155 x 120 mm	: 1,767 Kg.	: 1 unidades
Caja Master	: --- x --- x --- mm	: -- Kg.	: -- unidades

Medidas (Ancho x Alto x Prof.) y pesos aproximados

ESPECIFICACIONES ▾

- AM/FM/SW. (3 Bandas de radio).
- Cassette con stop automático.
- Puertos USB y SD Card.
- Micrófono incorporado.
- Modo de reproducción incluida.
- 2 altavoces.
- Alimentación por pila o batería.
- X - UM-1).

PACKING ▾



ACCESORIOS ▾



Cable corriente

Manual

ESPECIFICACIONES ▾

- Inalámbrico 4.2, rango hasta 30 pies.
- Rango de frecuencia: 20 - 200Hz.
- Sensibilidad: 20 - 20 Khz.
- Capacidad de batería: 1200mAh.
- Escucha música de forma inalámbrica.
- Led efecto luz de llama.
- Tiempo de trabajo de luz led (llama) 18 horas (sin reproducir música).
- Batería recargable.
- Sonido cristalino con efecto de bajo.



Código N° Interno : DBG275
Descripción : PARLANTE PORTÁTIL INALÁMBRICO BT
Categoría : HOGAR
Códigos de Barra : 4710007737637

DIMENSIONES ▾

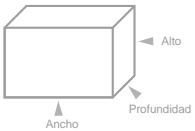

	Medidas	Peso	Cantidad
Producto	: 120 x 180 x 120 mm	: 0.388 Kg.	: - unidades
Caja	: 100 x 170 x 100 mm	: 0.283 Kg.	: - unidades
Caja Master	: --- x --- x --- mm	: -- Kg.	: -- unidades

Medidas (Ancho x Alto x Prof.) y pesos aproximados

ACCESORIOS ▾



Cable USB

Manual

IMAGENES ▾





DBS087BK Mini Power Bass Bluetooth

Unidades X Caja: **20**



- Reproduce tu música por bluetooth.
- Batería recargable.
- Panel de control touch.
- Manos libres.
- Entrada Micro SD.
- Potencia de salida: 3Wx2.
- Altavoz: 40mm, 4 Ohms.
- Potencia: DC5V, 400mAh.



DBSWCAR05 Woofer Bazooka Bluetooth Altavoz para vehículos

Unidades X Caja: **2**



- Compatible con tarjetas TF card y memorias USB.
- Compatible con reproductores MP3/MP4, PC y Bluetooth, dispositivos con conexión Jack 3.5mm.
- Medidas: 48 x 28 x 28 cm.
- Potencia de salida: 40W.
- Entrada: 220V AC; 50 / 60Hz 0.5A
- Entrada: 12DC; 1.5A (Vehículo).
- Entrada RCA.
- Incluye cable DC 12V para instalación en vehículo.



DBS088BK Parlante Bluetooth Speaker

Unidades X Caja: **25**



- Reproductor de música Mp3, Mp4, Smartphone, computadoras portátiles y otros dispositivos de audio y video.
- Reproduce vía Bluetooth.
- Batería interna recargable vía USB.
- Función manos libres para el celular.
- Panel de control de pistas y volumen.
- Botón ON/OFF para ahorro de energía.
- Incluye 1 cable con entrada auxiliar USB y conector jack 3.5mm.
- Color: **Black**.





DBSB038 Bazooka Bluetooth Portable

Unidades X Caja: 8



- Reproduce, Tarjeta TF card y Bluetooth, Radio FM.
- Salida auxiliar 3.5mm.
- Parlante de 2 pulgadas.
- Altavoz de 4 pulgadas.
- Salida de parlante: 2W*2,4Ω.
- Salida de altavoz: 7W*4Ω.
- Capacidad de la batería: 1000mAh.
- Incluye: Cable jack 3.5 a 3.5mm, correa para transportar y cable para cargar.
- Medidas: 26x13x13cms.
- Color: Red, Black, Orange, Brow.

Bluetooth



MANILLA TRANSPORTADORA CABLE CARGADOR CABLE 3.5 A 3.5 MM

Modelos



DBSB038R

DBSB038BK

DBSB041 Mega Bazooka Bluetooth

Unidades X Caja: 6



- Reproduce Per... Tarjetas SD.
- Radio FM
- Blue...
- S...

AGOTADO
PRODUCTO TEMPORALMENTE SIN STOCK

Bluetooth



CORREA TRANSPORTADORA CABLE CARGADOR CABLE 3.5 A 3.5 MM

Modelos



DBSB041S

DBSB041BK



Aux In
USB
Radio FM

Código N° Interno : DBRP259
Descripción : ALTAVOZ BOLA LED CON LUCES MULTICOLOR
Categoría : Audio y Video
Código de Barra : 4710007726280 (R) - 4710007726297 (BK)

DIMENSIONES

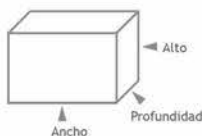

	Medidas	Peso	Cantidad
Producto	: 110 x 110 x 190 mm	: 0. 62 Kg.	-
Caja	: 140 x 140 x 200 mm	: 0. 73 Kg.	-
Caja Master	: cm	: Kg.	: 32 unidades

Medidas (Ancho x Prof.) y pesos aproximados

ESPECIFICACIONES

- Bola LED full color.
- Reproduce MP3 desde el Puerto USB.
- Entrada de Audio Auxiliar.
- Radio FM / AM / SW.
- Lector de tarjeta TF.
- Alta sensibilidad de antena.
- Botón ON / OFF.
- Batería Recargable Integrada.



COLORES



DBRP259R (Red)



DBRP259BK (Black)

ACCESORIOS



Cable corriente



Manual

DBLUE®**Aux In****Radio FM**

Código N° Interno : DBSB062
Descripción : PARLANTE PÓRTATIL CON BLUETOOTH
Categoría : Audio y Video
Código de Barra : 4710007726464 (BR) - 4710007726471 (BK)

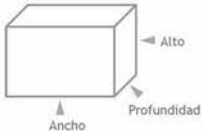
DIMENSIONES

	Medidas	Peso	Cantidad
Producto	: 310 x 120 x 120 mm	: 0.772 Kg.	-
Caja	: 340 x 160 x 170 mm	: 1.04 Kg.	-
Caja Master	: 53 x 33.5 x 36 cm	: 11.5 Kg.	: 6 unidades

Medidas (Ancho x Prof.) y pesos aproximados

ESPECIFICACIONES

- Conectividad Bluetooth.
- Reproduce MP3 desde el lector de tarjeta micro SD.
- Entrada tarjeta TF Card.
- Entrada de Audio Auxiliar.
- Radio FM.
- Subwoofer 4 pulgadas.
- Salida 7W - 4 Ω.
- Rango de operación hasta 10 Metros.
- Batería Recargable Integrada.

**COLORES**

DBSB062BR (BROW)



DBSB062BK (Black)

ACCESORIOS

Cable USB



Cable Aux 3,5



Manual

DBLUE®**Aux In****Radio FM**

Código N° Interno : DBSB037BL
Descripción : PARLANTE PORTÁTIL CON BLUETOOTH
Categoría : Audio y Video
Código de Barra : 4710007722947 (BK) - 4710007722954 (BL) - 4710007725337(R)

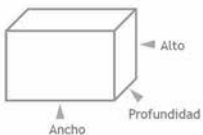
DIMENSIONES

	Medidas	Peso	Cantidad
Producto	: 250 x 120 x 120 mm	: 0.94 Kg.	-
Caja	: 270 x 160 x 140 mm	: 1.14 Kg.	-
Caja Master	: 68.2 x 31.7 x 30.2 cm	: 10.2 Kg.	: 8 unidades

Medidas (Ancho x Prof.) y pesos aproximados

ESPECIFICACIONES

- Conectividad Bluetooth.
- Reproduce MP3 desde el Puerto USB
- Entrada tarjeta TF Card.
- Entrada de Audio Auxiliar.
- Radio FM.
- Subwoofer 3 pulgadas.
- Salida 10W - 1.4 Ω.
- Rango de operación hasta 10 Metros.
- Batería Recargable Integrada.

**COLORES**

DBSB037BL (Blue)

ACCESORIOS

Cable USB



Cable Aux 3,5



Manual

DBLUE®

Código N° Interno : DBS096
Descripción : Parlante portátil inalámbrico BT
Categoría : Audio y video

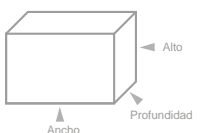
DIMENSIONES

	Medidas	Peso	Cantidad
Producto	: 275 x 100 x 80 mm	: 0,730 Kg.	: unidades
Caja	: 310 x 180 x 95 mm	: 0,916 Kg.	: unidades
Caja Master	: --- X --- X -- mm	: -- Kg.	: 20 unidades

Medidas (Ancho x Alto x Prof.) y pesos aproximados

ESPECIFICACIONES

- Parlante con bluetooth para conexión inalámbrica al móvil o computador.
- Conexión NFC.
- Función altavoz, micrófono incorporado para realizar llamadas con el smartphone.
- Batería de alto rendimiento, más de 8 horas de reproducción continua.
- Wireless standar: 3.0 + EDR.
- Rango de alcance: 10 metros.
- Potencia: 5W+5W.
- Tiempo de carga: 3-4 horas.
- S/N: 80db.

PACKING**ACCESORIOS**

Cable USB



Cable Aux 3.5mm

DBLUE®

Aux In
 USB
 Bluetooth
 Radio FM

Código N° Interno : DBSB203
 Descripción : Mini Bazoooka Portátil Bluetooth
 Categoría : Audio y Video

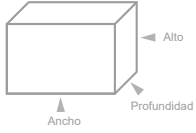
DIMENSIONES

	Medidas	Peso	Cantidad
Producto	: 90 x 90 x 205 mm	: 0,304 Kg.	: - unidades
Caja	: 210 x 110 x 95 mm	: 0,390 Kg.	: - unidades
Caja Master	: --- x --- x -- mm	: -- Kg.	: 20 unidades

Medidas (Ancho x Alto x Prof.) y pesos aproximados

ESPECIFICACIONES

- Bluetooth (10 metros de rango).
- Capacidad de batería 400MAH.
- Potencia de salida 10W RMS.
- Radio FM.
- Entrada USB/TF Card (Micro SD).
- Entrada Auxiliar 3.5mm.
- Batería Recargable.

**PACKING**

Frontis



Trasero

ACCESORIOS

Cable USB



Cable Aux 3.5mm



Manual

DBLUE®

Código N° Interno : DBSB070
 Descripción : Parlante Karaoke Bluetooth.
 Categoría : Audio y Video

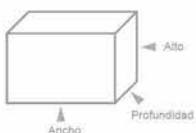
DIMENSIONES

	Medidas	Peso	Cantidad
Producto	: 260 x 125 x 125 mm	: 0.757 Kg.	: -- unidades
Caja	: 270 x 140 x 140 mm	: 0.929 Kg.	: -- unidades
Caja Master	: - x - x - mm	: -- Kg.	: 20 unidades

Medidas (Ancho x Alto x Prof.) y pesos aproximados

ESPECIFICACIONES

- Conexión Bluetooth.
- Entrada USB (MP3).
- Entrada Tarjeta TF Card.
- Entrada AUX. 3.5mm y entrada MIC 6.3mm
- Radio FM.
- Potencia salida: 20W (rms)
- Capacidad de batería 800 MAH.
- Batería Recargable.

PACKING**ACCESORIOS**

Cable USB



Cable Aux 3.5mm



Manual

VOLVER



Código N° Interno : DBG226
 Descripción : Reproductor Mp3 Micro SD
 Categoría : Audio y Vídeo

DIMENSIONES

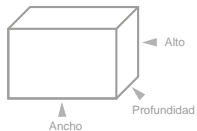

	Medidas	Peso	Cantidad
Producto	: 30 x 15 x 43 mm	: 0,010 Kg.	: - unidades
Caja	: 55 x 43 x 55 mm	: 0,038 Kg.	: - unidades
Caja Master	: --- x --- x -- mm	: -- Kg.	: -- unidades

Medidas (Ancho x Alto x Prof.) y pesos aproximados

ESPECIFICACIONES

- Reproductor Mp3.
- Con clip en su extremo para sujetar.
- Memoria externa: Soporta hasta 8GB tarjeta micro SD (no incluida).
- 3 horas tiempo de reproducción.
- Material: plástico.
- Con diseños y forma compacta.
- Salida estéreo plug 3.5 mm.
- Incluye botones play, pause, next track, previous track, volumen +, volumen -.
- Batería de Li-ion. Se conecta directo al PC para carga.



PACKING



DBG226

ACCESORIOS



Cable USB



Manual

DBLUE



Código N° Interno : DBMP3
 Descripción : Reproductor Mp3 Micro SD con CLIP.
 Categoría : Audio y Vídeo.

DIMENSIONES

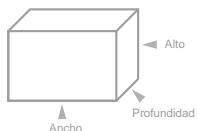

	Medidas	Peso	Cantidad
Producto	: 30 x 45 x 15 mm	: 0,010 Kg.	: - unidades
Caja	: 60 x 40 x 60 mm	: 0,040 Kg.	: - unidades
Caja Master	: --- x --- x -- mm	: -- Kg.	: 400 unidades

Medidas (Ancho x Alto x Prof.) y pesos aproximados

ESPECIFICACIONES

- Reproductor Mp3.
- Con clip para sujetar.
- Lector TF Card.
- Botón ON/OFF.
- Material: Plástico.
- Entrada plug 3.5 mm.
- Incluye cable USB para cargar.



PACKING



DBMP3BK (Black)



DBMP3G (Green)



DBMP3BL (Blue)

ACCESORIOS



Audífonos

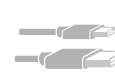

Cable USB



Manual

DBLUE



Código N° Interno : DBSB30
 Descripción : Parlante Portátil Inalámbrico BT (WaterProof)
 Categoría : Audio y Vídeo

DIMENSIONES

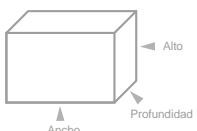

	Medidas	Peso	Cantidad
Producto	: 280 x 105 x 75 mm	: 0,975 Kg.	: - unidades
Caja	: 325 x 210 x 115 mm	: 1,398 Kg.	: - unidades
Caja Master	: --- x --- x -- mm	: -- Kg.	: 8 unidades

Medidas (Ancho x Alto x Prof.) y pesos aproximados

ESPECIFICACIONES

- Parlante inalámbrico BT versión 2.1+EDR.
- Manos libres.
- Resistente al agua.
- 5W*2 potencia de salida.
- Fuente de poder DC5V micro USB.
- AUX IN.
- Entrada de audio 3.5 mm.
- Parlante 2.75 pulgadas*2.
- Batería 2000Ah recargable.



PACKING



Cable USB



Conector estéreo plug 3.5 mm



Manual

ACCESORIOS

DBLUE®

Código N° Interno : DBS095R
 Descripción : Parlante Portátil Inalámbrico BT
 Categoría : Audio y Video

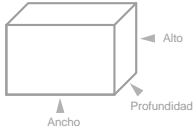
DIMENSIONES

	Medidas	Peso	Cantidad
Producto	: 185 x 75 x 75 mm	: 0,527 Kg.	: - unidades
Caja	: 200 x 95 x 95 mm	: 0,678 Kg.	: - unidades
Caja Master	: --- x --- x -- mm	: -- Kg.	: 50 unidades

Medidas (Ancho x Alto x Prof.) y pesos aproximados

ESPECIFICACIONES

- Parlante Portátil.
- USB de carga (Funcion Power Bank).
- Entrada tarjeta TF Card.
- Función Bluetooth.
- Función Altavoz (llamadas).
- Entrada Audio jack 3.5mm.
- Rango 10 mts (bluetooth).
- Batería Recargable.
- Potencia 15W (rms).

**PACKING**

DBS095R (Red)

ACCESORIOS

Cable USB



Cable Aux 3.5mm



Manual

AP01017

PARLANTE PORTÁTIL INALÁMBRICO

COD: 4810007700591

Especificaciones:

- Parlante portátil Bluetooth.
- Potencia de salida: 25W RMS.
- Puerto USB
- TF Card.
- Batería de litio recargable.
- 10 metros de rango.
- Entrada auxiliar 3.5.
- Radio FM.



Packing ^

Dimensiones

	Medidas	Peso	Unidades
Producto	--- x --- x -- mm	-- Kg.	x Unidades
Caja	--- x --- x --mm	-- Kg.	x Unidades
Caja Master	--- x --- x --- mm	--- Kg.	x Unidades

Ancho x Alto x Profundidad / Peso Aproximado.

25
W/RMS

Cable USB



Cable AUX. 3.5

< Accesorios

VOLVER



Código N° Interno : DBSB10
 Descripción : Parlante Portátil Inalámbrico BT
 Categoría : Audio y video

DIMENSIONES

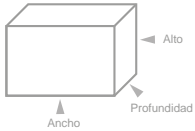

	Medidas	Peso	Cantidad
Producto	: 350 x 165 x 135 mm	: 1,992 Kg.	: -- unidades
Caja	: 390 x 275 x 175 mm	: 2,309 Kg.	: -- unidades
Caja Master	: --- x --- x -- mm	: -- Kg.	: -- unidades

Medidas (Ancho x Alto x Prof.) y pesos aproximados

ESPECIFICACIONES

- Parlante Bluetooth.
- 20W RMS.
- Incluye luces leds.
- Entrada USB y tarjeta TF Card.
- Radio FM.
- Conector estéreo 3.5 mm.(dispositivos de audio).
- Batería recargable.
- 10 metros de rango.
- Entrada 1 mic jack.



PACKING



ACCESORIOS



Conector estéreo plug 3.5 mm

Cable Cargador

Manual

DBLUE®



Código N° Interno : DBSB11
 Descripción : Parlante Portátil Inalámbrico BT
 Categoría : Audio y video

DIMENSIONES

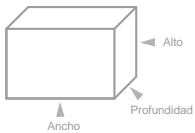

	Medidas	Peso	Cantidad
Producto	: 360 x 160 x 145 mm	: 1,992 Kg.	: -- unidades
Caja	: 390 x 275 x 185 mm	: 2,341 Kg.	: -- unidades
Caja Master	: --- x --- x -- mm	: -- Kg.	: -- unidades

Medidas (Ancho x Alto x Prof.) y pesos aproximados

ESPECIFICACIONES

- Parlante Bluetooth.
- 20W RMS.
- Pantalla led.
- Entrada USB y tarjeta TF Card.
- Radio FM.
- Conector estéreo 3.5 mm(dispositivos de audio).
- Batería recargable.
- 10 metros de rango.
- Entrada 1 mic jack.



PACKING



ACCESORIOS

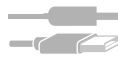

Conector estéreo plug 3.5 mm

Cable Cargador

Manual

DBLUE®



Código N° Interno : DBRP271
 Descripción : Parlante Portátil Inalámbrico BT
 Categoría : Audio y Video

DIMENSIONES

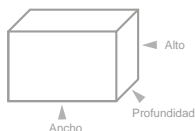

	Medidas	Peso	Cantidad
Producto	: 115 x 195 x 115 mm		
Caja	: 115 x 200 x 115 mm		
Caja Master	: --- x --- x -- mm	: -- Kg.	: - unidades

Medidas (Ancho x Alto x Prof.) y pesos aproximados

ESPECIFICACIONES

- Función Bluetooth.
- Entrada tarjeta TF Card.
- Radio FM.
- Retroiluminado.
- Poniendo el puerto de entrada 3.5 conectado en AUX, se pueden conectar fuentes externas de música y smartphones. Mp3, Mp4, PC y otros dispositivos de audio.
- Batería Recargable.
- Manilla transportable.
- Panel Superior Touch.



PACKING

ACCESORIOS

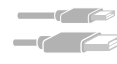

Cable USB

Manual

AP02075

TOCADISCOS INALÁMBRICO BT / USB

COD: 4720007701866

audio
pro
STUDIO

Especificaciones:

- Diseño portátil.
- Salida RCA.
- Estilo retro.
- Entrada 3.5 MM.
- 3 velocidades.
- Control de volumen.
- Salida 3.5 mm para audífonos.
- Entrada auxiliar 3.5
- 33/45/78 RPM.
- Conexión BT.
- 2 altavoces.
- Efectos de sonido : PH / INT / BT 2.0



Packing ^

3
VELOCIDADES



TOCADISCOS
INALÁMBRICO BT

Dimensiones

	Medidas	Peso	Unidades
Producto	--- x --- x --- mm	0.000 Kg.	x Unidades
Caja	--- x --- x --- mm	---Kg.	x Unidades
Caja Master	--- x --- x --- mm	--- Kg.	-- Unidades

Ancho x Alto x Profundidad / Peso Aproximado.

< Accesorios

VOLVER



Código N° Interno : DBSB063
 Descripción : Parlante Portátil Inalámbrico Bluetooth
 Categoría : Audio y Video

DIMENSIONES

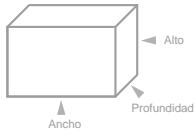

	Medidas	Peso	Cantidad
Producto	: 395 x 70 x 58 mm	: 0,711 Kg.	: - unidades
Caja	: 427 x 70 x 85 mm	: 0,879 Kg.	: - unidades
Caja Master	: --- x --- x -- mm	: -- Kg.	: -- unidades

Medidas (Ancho x Alto x Prof.) y pesos aproximados

ESPECIFICACIONES

- Parlante portátil Bluetooth.
- Potencia de salida: 10W RMS.
- Puerto USB y tarjeta TF.
- Entrada AUX 3.5.
- Radio FM.
- Pantalla Led.
- Distancia de transmisión: 10 metros.
- Duración de batería: 4-5 horas.
- Tiempo de carga: 3-4 horas.
- Batería de litio recargable y de larga duración.
- Sonido de alta fidelidad, altavoces estéreo, equipado con un amplificador de potencia de alta eficiencia.
- Función manos libres, compatible con celulares inalámbricos.
- Micrófono incorporado para un sonido claro y de calidad.



PACKING

DBSB063BK (Black) | DBSB063R (Red) | DBSB063BL (Blue)



ACCESORIOS



Cable USB



Conector estéreo plug 3.5 mm



Manual



Código N° Interno : DBSB15
 Descripción : Parlante Portátil Inalámbrico Bluetooth
 Categoría : Audio y Video

DIMENSIONES

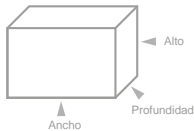

	Medidas	Peso	Cantidad
Producto	: 400 x 78 x 78 mm	: 0,767 Kg.	: - unidades
Caja	: 403 x 95 x 95 mm	: 0,944 Kg.	: - unidades
Caja Master	: --- x --- x -- mm	: -- Kg.	: -- unidades

Medidas (Ancho x Alto x Prof.) y pesos aproximados

ESPECIFICACIONES

- Parlante portátil Bluetooth.
- Potencia de salida: 10W RMS.
- Puerto USB y tarjeta TF.
- Entrada AUX 3.5mm.
- Distancia de transmisión: 10 metros.
- Duración de batería: 4-5 horas.
- Tiempo de carga: 3-4 horas.
- Batería de litio recargable y de larga duración.
- Sonido de alta fidelidad, altavoces estéreo, equipado con un amplificador de potencia de alta eficiencia.
- Función manos libres, compatible con celulares inalámbricos.
- Micrófono incorporado para un sonido claro y de calidad.



PACKING

DBSB15BK (Black) | DBSB15BL (Blue) | DBSB15R (Red) | DBSB15G (Green)

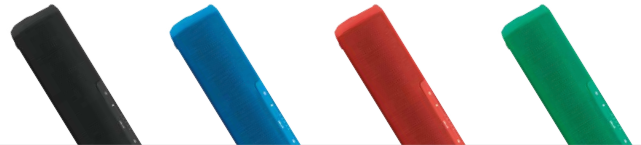

ACCESORIOS



Cable USB



Conector estéreo plug 3.5 mm



Manual



Código N° Interno : DBS127
 Descripción : Parlante Portátil Inalámbrico BT
 Categoría : Audio y Video

DIMENSIONES

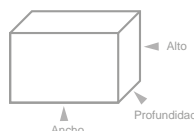

	Medidas	Peso	Cantidad
Producto	: 300 x 80 x 70 mm	: 0,814 Kg.	: - unidades
Caja	: 325 x 93 x 75 mm	: 0,937 Kg.	: - unidades
Caja Master	: --- x --- x -- mm	: -- Kg.	: -- unidades

Medidas (Ancho x Alto x Prof.) y pesos aproximados

ESPECIFICACIONES

- Parlante con Bluetooth.
- Entrada USB y TF Card.
- Batería recargable de litio.
- Pantalla Led.
- 15W RMS.
- Conector estéreo plug 3.5 mm.
- Distancia de transmisión: 15 metros.
- Versión: 3.0+EDR.
- Voltaje USB: DC 5V.
- Capacidad de batería: 2.000 MA.



PACKING



DBS127BK (Black)



DBS127R (Red)

ACCESORIOS



Cable USB

DBLUE®

Código N° Interno : DBSB17
 Descripción : Parlante Portátil Inalámbrico BT
 Categoría : Audio y Video

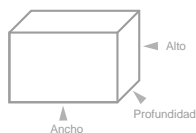
DIMENSIONES

	Medidas	Peso	Cantidad
Producto	: 70 x 50 x 70 mm	: 0,145 Kg.	: - unidades
Caja	: 85 x 85 x 85 mm	: 0,230 Kg.	: - unidades
Caja Master	: --- x --- x -- mm	: -- Kg.	: - unidades

Medidas (Ancho x Alto x Prof.) y pesos aproximados

ESPECIFICACIONES

- Parlante Bluetooth con potencia de salida 3W.
- Con Puerto USB
- Entrada tarjeta TF Card.
- Radio FM.
- Retroiluminado.
- Ideal para Smartphones y cualquier dispositivo de audio con función bluetooth.
- Batería Recargable.
- Manilla transportable.
- Versión colores: Negro, Pink y Silver.

**PACKING**

DBSB17BK (Black) | DBSB17R (Red)

ACCESORIOS

Cable USB | Manual

DBLUE®

Código N° Interno : DBSB18
 Descripción : Parlante Portátil Inalámbrico Bluetooth
 Categoría : Audio y Vide.

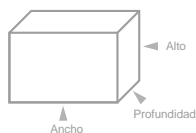
DIMENSIONES

	Medidas	Peso	Cantidad
Producto	: 195 x 90 x 45 mm	: 0,546 Kg.	: - unidades
Caja	: 233 x 100 x 60 mm	: 0,659 Kg.	: - unidades
Caja Master	: --- x --- x -- mm	: -- Kg.	: - unidades

Medidas (Ancho x Alto x Prof.) y pesos aproximados

ESPECIFICACIONES

- Parlante portátil Bluetooth.
- 6W RMS.
- Entrada Tarjeta TF.
- Entrada USB de carga.
- Reproducción formato Mp3.
- Entrada AUX 3.5mm.
- Función inalámbrica con teléfonos móviles.
- Batería de litio recargable de larga duración.
- Sonido de alta fidelidad, altavoces estéreo, equipado con un amplificador de potencia de alta eficiencia.

**PACKING****ACCESORIOS**

Cable USB | Conector estéreo plug 3.5 mm | Manual

DBLUE®

Código N° Interno : DBS106
 Descripción : Radio Reloj Inalámbrico Bluetooth
 Categoría : Audio y Video
 Código de barra : 4710007732793

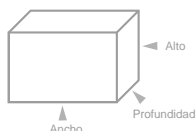
DIMENSIONES

	Medidas	Peso	Cantidad
Producto	: 200 x 70 x 100 mm	: 0,503 Kg.	: - unidades
Caja	: 225 x 110 x 125 mm	: 0,622 Kg.	: - unidades
Caja Master	: --- x --- x -- mm	: -- Kg.	: - unidades

Medidas (Ancho x Alto x Prof.) y pesos aproximados

ESPECIFICACIONES

- Radio reloj Bluetooth.
- Reproductor USB/TF.
- Reloj con alarma.
- Dock phone (solo para sostenerlo).
- Pantalla led.
- Entrada externa de audio.
- Interfaz de carga de energía externa.
- Radio FM scan.
- Entrada DC-5V.
- Batería integrada.
- Frecuencia 150-18000Hz.
- Poder de salida RMS=THD10%.

PACKING**ACCESORIOS**

Cable USB / Jack 3.5 mm | Manual

D3BLUE®*Skin Design***20W**
RMS**10** MTS
RANGO DE FRECUENCIA**AUX**
AUDIO INPUT**(••)**
CONEXIÓN BLUETOOTH

Código N° Interno : DBSB209
 Descripción : Parlante Portátil Bluetooth con Diseño
 Categoría : Audio y Video

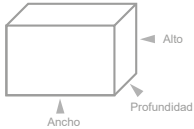
DIMENSIONES ▾

	Medidas	Peso	Cantidad
Producto	: 135 x 265 x 115 mm	: 0,793 Kg.	: - unidades
Caja	: 150 x 295 x 135 mm	: 0,957 Kg.	: - unidades
Caja Master	: --- x --- x -- mm	: -- Kg.	: 12 unidades

Medidas (Ancho x Alto x Prof.) y pesos aproximados

ESPECIFICACIONES ▾

- Parlante Portátil con diseño.
- Función Bluetooth
- Entrada USB.
- Entrada tarjeta SD Card.
- Entrada Auxiliar 3.5mm.
- Panel de Control.
- Rango 10 mts (bluetooth).
- Radio FM.
- Batería Recargable.
- Potencia 20W (rms).
- **Últimas Unidades, Confirmar Stock.**

**PACKING** ▲

Panel de Control

**ACCESORIOS** ▾

Cable USB y Conector estéreo plug 3.5 mm

D3BLUE®*Skin Design***20W**
RMS**10** MTS
RANGO DE FRECUENCIA**AUX**
AUDIO INPUT**(••)**
CONEXIÓN BLUETOOTH

Código N° Interno : DBSB210
 Descripción : Parlante Portátil Bluetooth con Diseño
 Categoría : Audio y Video

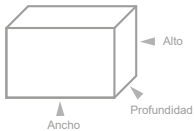
DIMENSIONES ▾

	Medidas	Peso	Cantidad
Producto	: 135 x 265 x 115 mm	: 0,793 Kg.	: - unidades
Caja	: 150 x 295 x 135 mm	: 0,957 Kg.	: - unidades
Caja Master	: --- x --- x -- mm	: -- Kg.	: 12 unidades

Medidas (Ancho x Alto x Prof.) y pesos aproximados

ESPECIFICACIONES ▾

- Parlante Portátil con diseño.
- Función Bluetooth
- Entrada USB.
- Entrada tarjeta SD Card.
- Entrada Auxiliar 3.5mm.
- Panel de Control.
- Rango 10 mts (bluetooth).
- Radio FM.
- Batería Recargable.
- Potencia 20W (rms).

**PACKING** ▲

Panel de Control

**ACCESORIOS** ▾

Cable USB y Conector estéreo plug 3.5 mm

DBLUE®**18W_{RMS}**

Código N° Interno : DBSB084BK
 Descripción : Bazooka Portátil inalámbrico Bluetooth
 Categoría : Audio y Video

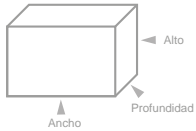
DIMENSIONES

	Medidas	Peso	Cantidad
Producto	: 300 x 120 x 110 mm	: 1,092 Kg.	: - unidades
Caja	: 320 x 150 x 155 mm	: 1,304 Kg.	: - unidades
Caja Master	: --- x --- x -- mm	: -- Kg.	: -- unidades

Medidas (Ancho x Alto x Prof.) y pesos aproximados

ESPECIFICACIONES

- Bazooka portable inalámbrica bluetooth.
- Potencia de salida 18W RMS.
- Wireless BT 2.1 + EDR.
- Entrada USB y micro SD.
- Entrada auxiliar 3.5 mm.
- Batería recargable.
- Voltaje carga: DC 5V.
- Frecuencia: 87HZ-108KHZ.
- Distancia BT: 10 metros.
- Con correa transportadora.

**PACKING****ACCESORIOS**

Cable USB



Conector estéreo plug 3.5 mm



Manual

DBLUE®**20W_{RMS}**

Código N° Interno : DBSB085
 Descripción : Bazooka Portátil inalámbrico Bluetooth
 Categoría : Audio y Video
 Código de Barra : 4710007734155

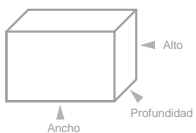
DIMENSIONES

	Medidas	Peso	Cantidad
Producto	: 320 x 135 x 135 mm	: 1,486 Kg.	: - unidades
Caja	: 355 x 170 x 160 mm	: 1,722 Kg.	: - unidades
Caja Master	: --- x --- x -- mm	: -- Kg.	: -- unidades

Medidas (Ancho x Alto x Prof.) y pesos aproximados

ESPECIFICACIONES

- Bazooka portable inalámbrica bluetooth.
- Potencia de salida 20W RMS.
- Wireless BT 2.1 + EDR.
- Entrada USB y micro SD.
- Entrada auxiliar 3.5 mm.
- Batería recargable.
- Voltaje carga: DC 5V.
- Frecuencia: 87HZ-108KHZ.
- Distancia BT: 10 metros.
- Con correa transportadora.

**PACKING****ACCESORIOS**

Cable USB



Conector estéreo plug 3.5 mm



Manual



Código N° Interno : DBG247
 Descripción : Parlante Portátil inalámbrico Bluetooth
 Categoría : Audio y Video
 Códigos de Barra : 4710007736807 (Black) / 4710007736821 (Blue)

DIMENSIONES ▾

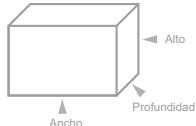

	Medidas	Peso	Cantidad
Producto	: 280 x 110 x 110 mm	: 1,311 Kg.	: - unidades
Caja	: 290 x 140 x 135 mm	: 1,491 Kg.	: - unidades
Caja Master	: --- x --- x -- mm	: -- Kg.	: 10 unidades

Medidas (Ancho x Alto x Prof.) y pesos aproximados

ESPECIFICACIONES ▾

- Parlante con bluetooth.
- Hasta 15 horas de reproducción.
- Tarjeta TF.
- Entrada auxiliar 3.5mm.
- Con 2 puertos USB para carga de dispositivos.
- Micrófono incorporado.
- Batería de 10000 mAh.
- Resistente a salpicaduras de agua.
- Incluye correa para transportar.
- Incluye conector estéreo 3.5mm y USB para cargar.
- Input: DC5V-1A.



PACKING ▾



DBG247BK (Black)



DBG247BL (Blue)

ACCESORIOS ▾



Cable USB



Correa



Conector estéreo plug 3.5 mm



Manual



Código N° Interno : DBG248
 Descripción : Parlante Portátil inalámbrico Bluetooth
 Categoría : Audio y Video
 Códigos de Barra : 4710007736838 (Black) / 4710007736845 (Red) / 4710007736852 (Blue)

DIMENSIONES ▾

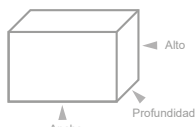

	Medidas	Peso	Cantidad
Producto	: 175 x 70 x 70 mm	: 0,414 Kg.	: - unidades
Caja	: 185 x 95 x 95 mm	: 0,560 Kg.	: - unidades
Caja Master	: --- x --- x -- mm	: -- Kg.	: 40 unidades

Medidas (Ancho x Alto x Prof.) y pesos aproximados

ESPECIFICACIONES ▾

- Parlante con bluetooth.
- Hasta 15 horas de reproducción.
- Tarjeta TF.
- Entrada auxiliar 3.5mm.
- Puerto USB para carga de dispositivos.
- Micrófono incorporado.
- Batería de 10000 mAh.
- Resistente a salpicaduras de agua.
- Incluye correa para transportar.
- Incluye conector estéreo 3.5mm y USB para cargar.
- Input: DC5V-1A.



PACKING ▴



DBG248BK (Black)



DBG248R (Red)



DBG248BL (Blue)

ACCESORIOS ▾



Cable USB



Correa



Conector estéreo plug 3.5 mm



Manual

DBLUE®



Código N° Interno : DBS130
 Descripción : PARLANTE SUBWOOFER 2.1
 Categoría : AUDIO Y VIDEO
 Códigos de Barra : 4710007736531

DIMENSIONES ▾

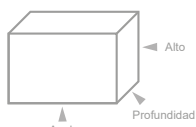

	Medidas	Peso	Cantidad
Producto	: --- x --- x -- mm	: 0,000 Kg.	: - unidades
Caja	: --- x --- x -- mm	: 0,000 Kg.	: - unidades
Caja Master	: --- x --- x -- mm	: -- Kg.	: 9 unidades

Medidas (Ancho x Alto x Prof.) y pesos aproximados

ESPECIFICACIONES ▾

- Parlante subwoofer 2.1.
- 1 bass más 2 satélites.
- Diseñado para un óptimo rendimiento de sonido en equipos multimedia con puerto USB y salida de audio.
- Potencia mejorada de bajos.
- Alimentación vía cable USB.
- Conector de audio jack 3.5 mm.
- Potencia de salida: 20W RMS.
- Impedancia: 4 ohms.
- DC 5V.



IMÁGENES ▾



D3BLUE®

Código N° Interno : DBS107
 Descripción : Parlante Portátil Inalámbrico Bluetooth
 Categoría : Audio y Video
 Código de barra : 4710007732816 (Red) / 4710007732830 (White)
 4710007732809 (Black) / 4710007732823 (Blue)

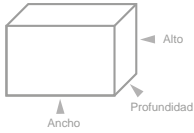
DIMENSIONES ▾

	Medidas	Peso	Cantidad
Producto	: 220 x 135 x 70 mm	: 0,586 Kg.	: - unidades
Caja	: 240 x 150 x 85 mm	: 0,692 Kg.	: - unidades
Caja Master	: --- x --- x -- mm	: -- Kg.	: -- unidades

Medidas (Ancho x Alto x Prof.) y pesos aproximados

ESPECIFICACIONES ▾

- Parlante portátil Bluetooth.
- Lector USB y tarjeta TF.
- Interfaz de carga de energía externa.
- Radio FM.
- Entrada DC-5V.
- Batería integrada.
- Frecuencia 150-18000Hz.
- Poder de salida RMS=THD10%.

**PACKING** ▲

DBS107BK (Black)



DBS107W (White)



DBS107R (Red)



DBS107BL (Blue)

ACCESORIOS ▾

Cable USB / Jack 3.5 mm



Manual

D3BLUE®
PANTALLA LED

Código N° Interno : DBS108
 Descripción : Parlante Portátil Inalámbrico Bluetooth
 Categoría : Audio y Video
 Código de barra : 4710007732847

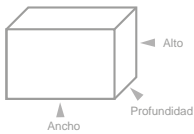
DIMENSIONES ▾

	Medidas	Peso	Cantidad
Producto	: 180 x 55 x 60 mm	: 0,402 Kg.	: - unidades
Caja	: 200 x 85 x 80 mm	: 0,480 Kg.	: - unidades
Caja Master	: --- x --- x -- mm	: -- Kg.	: -- unidades

Medidas (Ancho x Alto x Prof.) y pesos aproximados

ESPECIFICACIONES ▾

- Parlante portátil Bluetooth.
- Pantalla led.
- Lector USB y tarjeta TF.
- Interfaz de carga de energía externa.
- Radio FM.
- Entrada DC-5V.
- Batería integrada.
- Frecuencia 150-18000Hz.
- Poder de salida RMS=THD10%.

**PACKING** ▲

Cable USB / Jack 3.5 mm



Manual

ACCESORIOS ▾**D3BLUE®**

Código N° Interno : DBS116
 Descripción : Parlante Portátil Inalámbrico Bluetooth
 Categoría : Audio y Video
 Código de barra : 4710007733080 (Blue) / 471000
 4710007733073 (Red) / 4710007733066 (Black)

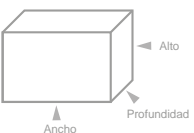
DIMENSIONES ▾

	Medidas	Peso	Cantidad
Producto	: 275 x 160 x 110 mm	: 1,749 Kg.	: - unidades
Caja	: 297 x 210 x 135 mm	: 1,921 Kg.	: - unidades
Caja Master	: --- x --- x -- mm	: -- Kg.	: -- unidades

Medidas (Ancho x Alto x Prof.) y pesos aproximados

ESPECIFICACIONES ▾

- Parlante portátil bluetooth.
- Entrada USB / TF.
- Entrada externa de audio.
- Interfaz de carga de energía externa.
- Radio FM.
- Entrada DC-5V.
- Batería integrada.
- Frecuencia 150-18000Hz.
- Poder de salida RMS=THD10%.

**PACKING** ▲

DBS116BL (Blue)



DBS116W (White)



DBS116R (Red)



DBS116BK (Black)

ACCESORIOS ▾

Cable USB



Manual

VOLVER

DBLUE®

Código N° Interno : DBS109
 Descripción : Parlante Portátil Inalámbrico Bluetooth.
 Categoría : Audio y Video.
 Código de barra : 4710007732861 (Red)

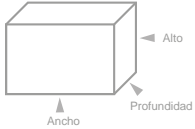
DIMENSIONES

	Medidas	Peso	Cantidad
Producto	: 180 x 60 x 60 mm	: 0,349 Kg.	: - unidades
Caja	: 195 x 70 x 70 mm	: 0,403 Kg.	: - unidades
Caja Master	: --- x --- x -- mm	: -- Kg.	: -- unidades

Medidas (Ancho x Alto x Prof.) y pesos aproximados

ESPECIFICACIONES

- Conexión Bluetooth.
- Reproducción de formato Mp3.
- Lector de tarjetas USB y TF.
- Sintonizador digital FM (87.5-108.0 MHz).
- Función de música en línea.
- Función de cambio de móvil.
- Batería de litio recargable.
- Panel frontal retroiluminado.

**PACKING**

DBS109R (Red)

ACCESORIOS

Cable USB / Jack 3.5 mm



Manual

DBLUE®

Código N° Interno : DBS110
 Descripción : Parlante Portátil Inalámbrico BT
 Categoría : Audio y Video
 Código de barra : 4710007732854 (Black) / 4710007732861 (Red)

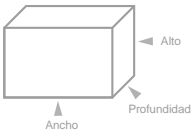
DIMENSIONES

	Medidas	Peso	Cantidad
Producto	: 180x 85 x 50 mm	: 0,345 Kg.	: - unidades
Caja	: 195x 95 x 65 mm	: 0,392 Kg.	: - unidades
Caja Master	: --- x --- x -- mm	: -- Kg.	: -- unidades

Medidas (Ancho x Alto x Prof.) y pesos aproximados

ESPECIFICACIONES

- Conexión Bluetooth.
- Reproducción de formato Mp3
- Lector de tarjetas USB y TF
- Sintonizador digital FM (87.5-108.0 MHz)
- Función de música en línea
- Función de cambio de móvil
- Batería de litio recargable

**PACKING**

DBS110BK (Black)



DBS110R (Red)

ACCESORIOS

Cable USB / Jack 3.5 mm



Manual

DBLUE®

Código N° Interno : DBS112
 Descripción : Lámpara Parlante Inalámbrico BT
 Categoría : Audio y Video
 Código de barra : 4710007732939

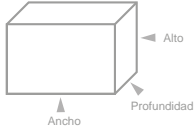
DIMENSIONES ▾

	Medidas	Peso	Cantidad
Producto	: 110 x 140 x 110 mm	: 0,325 Kg.	: - unidades
Caja	: 135 x 150 x 135 mm	: 0,400 Kg.	: - unidades
Caja Master	: --- x --- x -- mm	: -- Kg.	: -- unidades

Medidas (Ancho x Alto x Prof.) y pesos aproximados

ESPECIFICACIONES ▾

- Parlante con luz led
- Conexión Bluetooth.
- Reproductor USB/TF para archivos Mp3
- Entrada externa de audio
- Interfaz de carga de energía externa
- Radio FM scan.

PACKING ▾**ACCESORIOS ▾**

Cable USB / Jack 3.5 mm



Manual

DBLUE®**PANTALLA LED**

Código N° Interno : DBS113
 Descripción : Parlante Portátil Inalámbrico Bluetooth.
 Categoría : Audio y Video.
 Código de barra : 4710007732960 (Blue) / 4710007732953 (Red)
 4710007732946 (Black) / 4710007732977 (White)

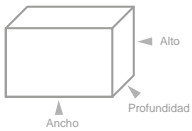
DIMENSIONES ▾

	Medidas	Peso	Cantidad
Producto	: 185 x 70 x 50 mm	: 0,440 Kg.	: - unidades
Caja	: 195 x 125 x 55 mm	: 0,491 Kg.	: - unidades
Caja Master	: --- x --- x -- mm	: -- Kg.	: -- unidades

Medidas (Ancho x Alto x Prof.) y pesos aproximados

ESPECIFICACIONES ▾

- Conexión Bluetooth.
- Reproductor USB/TF/Mp3.
- Entrada externa de audio.
- Carga de energía externa.
- Radio FM scan.
- Entrada DC-5V.
- Batería integrada.
- Frecuencia 150-18000Hz.
- Poder de salida RMS=THD10%.

**PACKING ▲**

DBS113BL (Blue)

DBS113R (Red)

DBS113BK (Black)

DBS113W (White)

ACCESORIOS ▾

Cable USB / Jack 3.5 mm



Manual

DBLUE®**PANTALLA LED**

Código N° Interno : DBS115
 Descripción : Parlante Portátil Inalámbrico Bluetooth
 Categoría : Audio y Video
 Código de barra : 4710007733059 (White) / 4710007733042 (Blue)

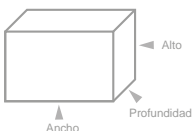
DIMENSIONES ▾

	Medidas	Peso	Cantidad
Producto	: 160 x 60 x 43 mm	: 0,239 Kg.	: - unidades
Caja	: 170 x 95 x 55 mm	: 0,302 Kg.	: - unidades
Caja Master	: --- x --- x -- mm	: -- Kg.	: -- unidades

Medidas (Ancho x Alto x Prof.) y pesos aproximados

ESPECIFICACIONES ▾

- Parlante portátil bluetooth.
- Aux-in Jack.
- Entrada USB / TF.
- Radio FM.
- Batería externa Li-ion.
- Pantalla led.
- Impedancia altavoz: 4.
- Cable USB y Audio.

**PACKING ▲**

DBS115W (White)

DBS115BL (Blue)

ACCESORIOS ▾

Cable USB / Jack 3.5 mm



Manual

VOLVER

DBLUE®

Código N° Interno : DBS119
 Descripción : Mini Parlante Combi Inalámbrico BT
 Categoría : Audio y Video
 Código de Barras : 4710007733141 (Red) / 4710007733158 (Green)

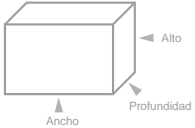
DIMENSIONES

	Medidas	Peso	Cantidad
Producto	: 200 x 80 x 70 mm	: 0,484 Kg.	: - unidades
Caja	: 215 x 85 x 100 mm	: 0,600 Kg.	: - unidades
Caja Master	: --- x --- x -- mm	: -- Kg.	: 40 unidades

Medidas (Ancho x Alto x Prof.) y pesos aproximados

ESPECIFICACIONES

- Diseño Combi.
- Parlante con Bluetooth.
- Entrada USB y TF Card.
- Radio FM.
- Alimentación externa, interfaz de carga.
- Batería recargable de litio.
- Conector estéreo plug 3.5 mm.
- Pantalla LED.
- DC IN 5V: DC5V toma de entrada.

**COLORES**

DBS119R (Red)



DBS119G (Green)

**ACCESORIOS**

Cable USB / Jack 3.5 mm



Batería 3.7V

DBLUE®

Código N° Interno : DBS120
 Descripción : Parlante Portátil Inalámbrico Bluetooth
 Categoría : Audio y Video
 Código de Barras : 4710007733172 (Red)

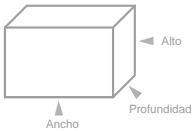
DIMENSIONES

	Medidas	Peso	Cantidad
Producto	: 260 x 110 x 75 mm	: 1,004 Kg.	: - unidades
Caja	: 270 x 170 x 95 mm	: 1,117 Kg.	: - unidades
Caja Master	: --- x --- x -- mm	: -- Kg.	: -- unidades

Medidas (Ancho x Alto x Prof.) y pesos aproximados

ESPECIFICACIONES

- Parlante con Bluetooth.
- Entrada USB y TF Card.
- Sintonizador digital FM (87.5 - 108.0 MHz).
- Función de música en línea.
- Función de cambio de móvil.
- Batería de litio recargable.
- Parlante inalámbrico.
- Salida: RMS4 (THD=10%)
- Respuesta frecuente: 150-20000 Hz.
- Impedancia: 40 hms.
- Batería: 3600 mAh.

**PACKING**

DBS120R (Red)

ACCESORIOS

Cable USB / Jack 3.5 mm



Manual

DBLUE®

Código N° Interno : DBS121
 Descripción : Parlante Portátil Inalámbrico BT
 Categoría : Audio y Video
 Código de Barra : 4710007734667 (Orange) - 4710007734650 (Red)

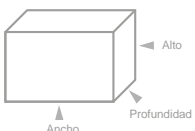
DIMENSIONES

	Medidas	Peso	Cantidad
Producto	: 75 x 160 x 75 mm	: 0,496 Kg.	: - unidades
Caja	: 80 x 170 x 80 mm	: 0,557 Kg.	: - unidades
Caja Master	: --- x --- x -- mm	: -- Kg.	: - unidades

Medidas (Ancho x Alto x Prof.) y pesos aproximados

ESPECIFICACIONES

- Parlante con Bluetooth.
- Entrada USB y TF Card.
- Conector estéreo plug 3.5 mm.
- Potencia de salida: 10W.
- Voltaje de carga: DV 5V.
- SNR: 65DB.
- Frecuencia: 60HZ-22KHZ.

**COLORES**

DBS121R (Red)



DBS1210 (Orange)

**ACCESORIOS**

Cable USB



Cable Aux 3.5mm

VOLVER

DBLUE®

Código N° Interno : DBS122
 Descripción : Parlante Portátil Inalámbrico BT
 Categoría : Audio y Video
 Código de Barra : 4710007734681 (Black) 4710007734698 (Green) 4710007734704 (Red)

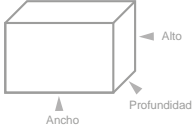
DIMENSIONES

	Medidas	Peso	Cantidad
Producto	: 155 x 230 x 50 mm	: 0,673 Kg.	: - unidades
Caja	: 165 x 230 x 55 mm	: 0,751 Kg.	: - unidades
Caja Master	: --- x --- x -- mm	: -- Kg.	: 25 unidades

Medidas (Ancho x Alto x Prof.) y pesos aproximados

ESPECIFICACIONES

- Parlante con Bluetooth.
- Entrada USB y TF Card.
- Conector estéreo plug 3.5 mm.
- Batería Recargable.
- Potencia de salida: 15W.
- Voltaje de carga: DV 5V.
- SNR: 75DB.
- Frecuencia: 100HZ-20KHZ.

**COLORES**

DBS122R (Red)



DBS122G (Green)



DBS122BK (Black)

ACCESORIOS

Cable USB



Cable Aux 3.5mm

DBLUE®

Código N° Interno : DBS123
 Descripción : Parlante Portátil Inalámbrico BT
 Categoría : Audio y Video
 Código de Barra : 4710007734711 (Black) 4710007734728 (Red)

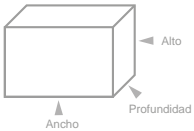
DIMENSIONES

	Medidas	Peso	Cantidad
Producto	: 100 x 100 x 100 mm	: 0,597 Kg.	: - unidades
Caja	: 110 x 120 x 120 mm	: 0,683 Kg.	: - unidades
Caja Master	: --- x --- x -- mm	: -- Kg.	: 50 unidades

Medidas (Ancho x Alto x Prof.) y pesos aproximados

ESPECIFICACIONES

- Parlante con Bluetooth.
- Entrada USB y TF Card.
- Conector estéreo plug 3.5 mm.
- Batería Recargable.
- Potencia de salida: 8W.
- Voltaje de carga: DV 5V.
- SNR: 65DB.
- Frecuencia: 60HZ-22KHZ.

**COLORES**

DBS123BK (Black)



DBS123R (Red)

**ACCESORIOS**

Cable USB



Cable Aux 3.5mm



Correa Transportadora

DBLUE®

Código N° Interno : DBS124
 Descripción : Parlante Portátil Inalámbrico BT
 Categoría : Audio y Video
 Código de Barra : 4710007734735 (Black) 4710007734759 (Green) 4710007734742 (Red)

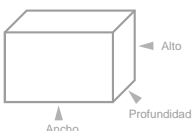
DIMENSIONES

	Medidas	Peso	Cantidad
Producto	: 180 x 80 x 50 mm	: 0,392 Kg.	: - unidades
Caja	: 210 x 60 x 85 mm	: 0,460 Kg.	: - unidades
Caja Master	: --- x --- x -- mm	: -- Kg.	: 30 unidades

Medidas (Ancho x Alto x Prof.) y pesos aproximados

ESPECIFICACIONES

- Parlante con Bluetooth.
- Entrada USB y TF Card.
- Conector estéreo plug 3.5 mm.
- Batería Recargable.
- Potencia de salida: 10W.
- Voltaje de carga: DV 5V.
- SNR: 65DB.
- Frecuencia: 180HZ-22KHZ.

**COLORES**

DBS124G (Green)



DBS124R (Red)



DBS124BK (Black)

ACCESORIOS

Cable USB



Cable Aux 3.5mm

DBLUE®

Código N° Interno : DBS125
 Descripción : Parlante Portátil Inalámbrico BT
 Categoría : Audio y Video
 Código de Barra : 4710007734773 (Red)

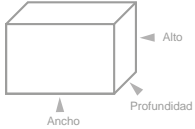
DIMENSIONES ▾

	Medidas	Peso	Cantidad
Producto	: 180 x 70 x 38 mm	: 0,339 Kg.	: - unidades
Caja	: 185 x 75 x 57 mm	: 0,395 Kg.	: - unidades
Caja Master	: --- x --- x -- mm	: -- Kg.	: -- unidades

Medidas (Ancho x Alto x Prof.) y pesos aproximados

ESPECIFICACIONES ▾

- Parlante con Bluetooth.
- Potencia: 10W RMS.
- Entrada USB.
- Entrada tarjeta TF.
- Audio jack 3.5mm.
- Batería recargable.
- Voltaje carga DC 5V.
- Frecuencia: 180HZ - 22KHZ.
- **Últimas Unidades, Confirmar Stock.**

**PACKING** ▲

DBS125R (Red)

ACCESORIOS ▾

Cable USB



Cable Aux 3.5mm

DBLUE®

Código N° Interno : DBG133
 Descripción : Parlante portátil inalámbrico BT.
 Categoría : Audio y video.

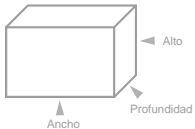
DIMENSIONES ▾

	Medidas	Peso	Cantidad
Producto	: 300 x 102 x 95 mm	: 0,980 Kg.	: 1 unidades
Caja	: 305 x 135 x 110 mm	: 1,388 Kg.	: 1 unidades
Caja Master	: --- x --- x -- mm	: --- Kg.	: -- unidades

Medidas (Ancho x Alto x Prof.) y pesos aproximados

ESPECIFICACIONES ▾

- Parlante portátil inalámbrico BT.
- Radio FM.
- Puerto USB y TF card.
- Doble altavoz de 8 watts.
- 10 metros de rango.
- Tiempo de carga de batería: 2 horas.
- Respuesta frecuente: 280Hz-16khz.
- Voltaje de batería / Capacidad: 1200MAH*2.

**PACKING** ▾**ACCESORIOS** ▾

Conector estéreo plug 3.5 mm



Cable USB

AP02061 PARLANTE PORTÁTIL

COD: 4720007701910(BK) - 4720007701538(R) - 4720007701927(BL)

Especificaciones:

- Parlante portátil inalámbrico BT versión 5.0
- USB.
- TF Card.
- Batería recargable.
- Compacto y ligero.
- 10 W/RMS.
- SNR: ≥ 95 dB.
- Potencia de Salida: 4 Ω /5W*2.
- Batería: 3.7v 1200mah.
- Controlador altavoz: \varnothing 52mm *2
- Respuesta de frecuencia: 120hz - 20khz.
- Carga usb: 5v / 500ma.
- Capacidad de la batería: 1200 mah.
- Tiempo de reproducción volumen normal: 2 hrs.



Packing ^

Dimensiones

	Medidas	Peso	Unidades
Producto	--- x --- x --- mm	--- Kg.	x Unidades
Caja	--- x --- x --- mm	--- Kg.	x Unidades
Caja Master	--- x --- x --- mm	--- Kg.	30 Unidades

Ancho x Alto x Profundidad / Peso Aproximado.

10
W/RMS

Colores:



AP02061BK



AP02061R



AP02061BL

< ACCESORIOS

AP02062 PARLANTE PORTÁTIL

COD: 4720007701545(BK) - 4720007701569 (R) - 4720007701552(W)

Especificaciones:

- Versión inalámbrica 5.0 + EDR.
- Batería: 3.7V 1200mAh.
- Potencia de salida: 4 Ω / 5W*2.
- Controlador de altavoz: \varnothing 52mm *2.
- Respuesta de frecuencia: 50 hz - 20 khz.
- Carga USB: 5V / 500 mA.
- Capacidad de la batería: 1200 mAh.
- Tiempo de reproducción: 2 Hrs.
- SNR: ≥ 95 dB.



Packing ^

Dimensiones

	Medidas	Peso	Unidades
Producto	--- x --- x --- mm	--- Kg.	x Unidades
Caja	--- x --- x --- mm	--- Kg.	x Unidades
Caja Master	--- x --- x --- mm	--- Kg.	30 Unidades

Ancho x Alto x Profundidad / Peso Aproximado.

10
W/RMS

Colores:



AP02062BK



AP02062R



AP02062W

< ACCESORIOS

VOLVER



AP02063 PARLANTE PORTÁTIL

COD: 4

audio
pro
STUDIO

Especificaciones:

- Parlante portátil BT.
- Versión inalámbrica 5.0 + EDR.
- SNR 90dB.
- Potencia de salida: 10W
- Batería: 5v 1200mah
- Respuesta de frecuencia: 120HZ - 20KHZ.
- Tiempo de reproducción volumen normal: 3hrs.
- Rango: 10 metros.
- USB
- TF Card.
- Compacto y ligero



Packing ^

10
W/RMS



< ACCESORIOS

Dimensiones

	Medidas	Peso	Unidades
Producto	--- x --- x --- mm	--- Kg.	x Unidades
Caja	75 x 185 x 80 mm	0.415 Kg.	x Unidades
Caja Master	--- x --- x --- mm	--- Kg.	60 Unidades

Ancho x Alto x Profundidad / Peso Aproximado.



AP02063W



AP02063BL



AP02063R



AP02063BK

AP02064 PARLANTE PORTÁTIL

COD: 4720007701651 (W) - 4720007701637 (R) - 4720007701613 (O) - 4720007701644 (BL) - 4720007701620 (BK)

audio
pro
STUDIO

Especificaciones:

- Parlante portátil BT.
- Versión inalámbrica 5.0 + EDR.
- SNR 90dB.
- Potencia de salida: 10W
- Batería: 3v 1200mah
- Respuesta de frecuencia: 120HZ - 20KHZ.
- Tiempo de reproducción volumen normal: 3hrs.
- Rango: 10 metros.
- USB
- TF Card.
- Compacto y ligero



Packing ^

10
W/RMS



< ACCESORIOS

Dimensiones

	Medidas	Peso	Unidades
Producto	--- x --- x --- mm	--- Kg.	x Unidades
Caja	90 x 170 x 85 mm	0.497 Kg.	x Unidades
Caja Master	--- x --- x --- mm	--- Kg.	40 Unidades

Ancho x Alto x Profundidad / Peso Aproximado.



AP02064W



AP02064R

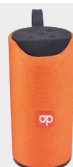

AP02064O



AP02064BL



AP02064BK

VOLVER

AP02065

PARLANTE PORTÁTIL

COD: 4720007701668 (BK) - 4720007701682 (BL) - 4720007701675 (R)

Especificaciones:

- Parlante portátil BT.
- Versión inalámbrica 4.2 + EDR.
- SNR 90dB.
- Potencia de salida: 10W
- Batería: 3.7v 1200mah
- Respuesta de frecuencia: 150HZ - 20KHZ.
- Tiempo de reproducción volumen normal: 3hrs.
- Rango: 10 metros.
- USB
- TF Card.
- Compacto y ligero



Packing ^



Dimensiones

	Medidas	Peso	Unidades
Producto	--- x --- x --- mm	--- Kg.	x Unidades
Caja	--- x --- x --- mm	--- Kg.	x Unidades
Caja Master	--- x --- x --- mm	--- Kg.	30 Unidades

Ancho x Alto x Profundidad / Peso Aproximado.

10
W/RMS

< ACCESORIOS

AP02066

PARLANTE PORTÁTIL

COD: 4720007701699 (BK) - 4720007701705 (R) - 4720007701729 (MT) - 4720007701712 (BL)

Especificaciones:

- Parlante portátil BT.
- Versión inalámbrica 4.2 + EDR.
- SNR 90dB.
- Potencia de salida: 10W
- Batería: 3.7v 1200mah
- Respuesta de frecuencia: 150HZ - 20KHZ.
- Tiempo de reproducción volumen normal: 3hrs.
- Rango: 10 metros.
- USB
- TF Card.
- Compacto y ligero

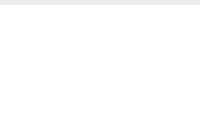

Packing ^



Dimensiones

	Medidas	Peso	Unidades
Producto	--- x --- x --- mm	--- Kg.	x Unidades
Caja	--- x --- x --- mm	--- Kg.	x Unidades
Caja Master	--- x --- x --- mm	--- Kg.	50 Unidades

Ancho x Alto x Profundidad / Peso Aproximado.

10
W/RMS

< ACCESORIOS

AP02067 PARLANTE PORTÁTIL

COD: 4720007701743 (Y) - 4720007701767 (LY) - 4720007701736 (P) - 4720007701750 (BR)

audio
pro
STUDIO

Especificaciones:

- Parlante portátil BT.
- Versión inalámbrica 4.2 + EDR.
- SNR 95dB.
- Potencia de salida: 5W
- Batería: 3.7v 600mah
- Respuesta de frecuencia: 120HZ - 20KHZ.
- Tiempo de reproducción volumen normal: 1hrs.
- Rango: 10 metros.
- USB
- TF Card.
- Compacto y ligero



Packing



AP02067Y



AP02067LY



AP02067P



AP02067BR

< ACCESORIOS

Dimensiones

	Medidas	Peso	Unidades
Producto	--- x --- x --- mm	--- Kg.	x Unidades
Caja	75 x 175 x 75 mm	0.363 Kg.	x Unidades
Caja Master	--- x --- x --- mm	--- Kg.	50 Unidades

Ancho x Alto x Profundidad / Peso Aproximado.

5
W/RMS

AP02069 PARLANTE PORTÁTIL

COD: 4720007701781(BK) - 4720007701798 (R) - 4720007701804(BLG)

audio
pro
STUDIO

Especificaciones:

- Versión inalámbrica 5.0 + edr.
- Snr: 79db.
- Potencia de salida: 10w.
- Batería: 3.7v 1200mah.
- Controlador altavoz: ø 45mm *2
- Respuesta de frecuencia: 120hz - 20khz.
- Tiempo de reproducción volumen normal: 2 hrs.
- Rango: 10 metros.
- Usb.
- TF card.
- Batería recargable.
- Compacto y ligero.



Packing



10
W/RMS

< ACCESORIOS

Dimensiones

	Medidas	Peso	Unidades
Producto	--- x --- x --- mm	--- Kg.	x Unidades
Caja	80 x 175 x 80 mm	0.412 Kg.	x Unidades
Caja Master	--- x --- x --- mm	--- Kg.	50 Unidades

Ancho x Alto x Profundidad / Peso Aproximado.

Colores:



AP02069BK



AP02069R



AP02069BLG

VOLVER

AP02068 PARLANTE PORTÁTIL

COD: 4720007701774 (BK) - 4720007701903(G) - 4720007701897(W)

audio
pro
STUDIO

Especificaciones:

- Versión inalámbrica v5.0
- Snr: 790db.
- Potencia de salida: 4 /5w.
- Batería: 3.7v.
- Controlador altavoz: ø 102mm
- Respuesta de frecuencia: 150hz - 20khz.
- Carga usb: 5v / 500ma.
- Capacidad de la batería: 1200 mah.
- Tiempo de reproducción volumen normal: 3 hrs.
- USB.
- TF Card.
- Compato y ligero.
- Incluye linterna y panel solar.



Packing ^

5
W/RMS

< ACCESORIOS



Dimensiones

	Medidas	Peso	Unidades
Producto	--- x --- x --- mm	--- Kg.	x Unidades
Caja	--- x --- x --- mm	--- Kg.	x Unidades
Caja Master	--- x --- x --- mm	--- Kg.	40 Unidades

Ancho x Alto x Profundidad / Peso Aproximado.

Colores:



AP02068BK



AP02068G



AP02068W

AP01016 PARLANTE PORTÁTIL INALÁMBRICO

COD: 4810007700584

audio
pro
STUDIO

Especificaciones:

- Parlante portátil Bluetooth Doble.
- Función satelital.
- Una conexión y sonido en los dos parlantes
- Potencia de salida: 15W RMS.
- Puerto USB
- Batería de litio recargable.



Packing ^



Dimensiones

	Medidas	Peso	Unidades
Producto	--- x --- x --- mm	--- Kg.	x Unidades
Caja	--- x --- x --- mm	--- Kg.	x Unidades
Caja Master	--- x --- x --- mm	--- Kg.	x Unidades

Ancho x Alto x Profundidad / Peso Aproximado.

15
W/RMS



Manual



Cable USB

< Accesorios

VOLVER

AP01018 PARLANTE PORTÁTIL INALÁMBRICO

COD: 4810007700607

audio
pro
STUDIO

Especificaciones:

- Parlante portátil Bluetooth.
- Potencia de salida: 10W RMS.
- Entrada AUX 3.5mm.
- Tarjeta TF (Micro SD)
- Manos libres
- Batería de litio recargable.



Packing ^



Dimensiones

	Medidas	Peso	Unidades
Producto	150 x 75 x 85 mm	0,494 Kg.	x Unidades
Caja	155 x 90 x 105 mm	0,571 Kg.	x Unidades
Caja Master	--- x --- x --- mm	--- Kg.	x Unidades

Ancho x Alto x Profundidad / Peso Aproximado.

10
W/RMS



< Accesorios

AP02058 SUBWOOFER BT 45W

COD: 4720007701507

audio
pro
STUDIO

Especificaciones:

- Subwoofer bt 45W.
- Versión inalámbrica 4.2 + EDR.
- Tamaño de la unidad del altavoz: 4 pulgadas.
- Potencia de salida: 45W / RMS.
- Adaptador de salida: 12V/2A.
- Respuesta de frecuencia: 150HZ - 18KHZ.
- Carga USB: DC 5V.
- Tiempo de carga USB: 2.5 hrs.
- USB
- TF card
- Radio Fm, Aux 3.5 mm.



Packing ^

SUBWOOFER

SOUNDBAR BT



20
W/RMS

Dimensiones

	Medidas	Peso	Unidades
Producto	--- x --- x --- mm	0.000 Kg.	x Unidades
Caja	--- x --- x --- mm	---Kg.	x Unidades
Caja Master	--- x --- x --- mm	--- Kg.	4 Unidades

Ancho x Alto x Profundidad / Peso Aproximado.



INCLUYE
CONTROL
REMOTO



SUBWOOFER

< Accesorios

AP02038

PARLANTE PORTATIL INALAMBRICO BT

COD: 4720007701224 BL COD: 4720007701217 RED

audio
pro
STUDIO

Especificaciones:

- 2W / RMS.
- Batería: 1200 MAH - Recargable.
- Carga USB-micro USB.
- TF Card.
- Radio FM.
- Entrada de micrófono.
- Linterna con 3 modos de uso.



Packing ^



Dimensiones

	Medidas	Peso	Unidades
Producto	--- x --- x --- mm	0.000 Kg.	x Unidades
Caja	170 x 100 x 195 mm	0.706 Kg.	x Unidades
Caja Master	--- x --- x --- mm	--- Kg.	25 Unidades

Ancho x Alto x Profundidad / Peso Aproximado.



AP02038BL



AP02038RED



< Accesorios



- Barra de sonido.
- Versión inalámbrica 5.0 + EDR.
- USB
- Tf Card.
- Radio FM.
- Tamaño altavoz 4 pulgadas.
- Potencia de salida: 45W / RMS.
- Adaptador entrada: 110-240V.
- Adaptador salida: 15V/3A.
- Respuesta de frecuencia : 105HZ - 18KHZ.
- THD: 10%.
- CARGA USB: DC 5V.
- Capacidad de la batería: 1200 MAH.
- Tiempo de carga USB: 2.5 HRS.

INALÁMBRICO BT

45
W/RMS

INCLUYE
CONTROL
REMOTO



Código N° Interno : TL122
 Descripción : SOUNBAR BT 45W
 Categoría : AUDIO Y VIDEO
 Códigos de Barra : 4740007701543



DIMENSIONES ▾

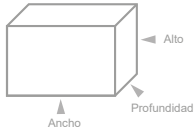

	Medidas		Cantidad
Producto	: xxx - xxx - xxx mm	: 0.000 Kg.	: - unidades
Caja	: --- x --- x --- mm	: --- Kg.	: - unidades
Caja Master	: -- x -- x -- mm	: -- Kg.	: 4 unidades

Medidas (Ancho x Alto x Prof.) y pesos aproximados



DBMIC05 Wired Microphone. Micrófono con cable.

Unidades X Caja: **50**

- Micrófono con cable.
- Elemento dinámico.
- Uni-direccional.
- Frecuencia: 100MHZ-140MHZ
- Impedancia : 600ohms+30%
- Sensibilidad: -73+dB
- Cable: 1.8 mts.
- Materialidad: Plástico.

- Últimas Unidades, Confirmar Stock.



DBMIC08 Wired Microphone. Micrófono con cable.

Unidades X Caja: **50**

- Micrófono con cable.
- Elemento dinámico.
- Uni-direccional.
- Conector 3.5mm.
- Adaptador 6.3mm
- Cable: 2 mts.
- Materialidad: Plástico.



DBLUE®

DBMICK20

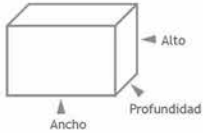

Código N° Interno : DBMICK20 / DBMICK20P
 Descripción : MICRÓFONO KARAOKE PORTABLE
 Categoría : Audio y Video
 Código de Barra : 4710007728260

DIMENSIONES

	Medidas	Peso	Cantidad
Producto	: 80 x 70 x 220 mm	0.16 Kg.	-
Caja	: 260 x 100 x 70 mm	0.28 Kg.	-
Caja Master	: cm	Kg.	: unidades

Medidas (Ancho x Prof.) y pesos aproximados

ESPECIFICACIONES

- Reproductor Karaoke Portátil.
- Micrófono inalámbrico Bluetooth.
- Fuente de alimentación: Batería de litio.
- Capacidad de batería: 1000 mAh.
- Duración batería: 3 a 5 horas.
- Energía de carga: DC 5V.
- Entrada Micro USB.
- 3.5 mm jack auriculares.

PACKING**ACCESORIOS**

Cable USB



Cable Aux 3.5

DBLUE®

Código N° Interno : DBMIC12
 Descripción : Micrófono con cable
 Categoría : Audio y video

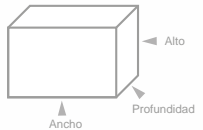
DIMENSIONES

	Medidas	Peso	Cantidad
Producto	: 50 x 165 x 50 mm	: 0,334 Kg.	: unidades
Caja	: 255 x 125 x 85 mm	: 0,439 Kg.	: unidades
Caja Master	: --- x --- x -- mm	: -- Kg.	: 200 unidades

Medidas (Ancho x Alto x Prof.) y pesos aproximados

ESPECIFICACIONES

- Afinado para ofrecer una reproducción limpia, clara y cálida.
- Micrófono dinámico cardiode, posee una estructura sencilla y resistente lo cual acepta niveles de presión sonora muy elevados.
- Patrón de captura cardioide uniforme que aísla la fuente de sonido principal y minimiza el ruido de fondo.
- Sistema anti golpes y rejilla de acero.
- Eficaz filtro esférico anti pop y viento.
- Micrófono con cable para conector XLR.
- Respuesta de frecuencia: 50 Hz - 15 kHz.
- Sensibilidad (1kHz): -54,5 dBV/Pa/1,88 mV/Pa.

PACKING**ACCESORIOS**

Cable plug 6.3



Manual



DBMIC06

Wireless Microphone.
Karaoke.

Unidades X Caja: **40**

- Micrófono Inalámbrico.
- Sensibilidad : -72 dB.
- Directividad : Omnidireccional.
- Respuesta de frecuencia : 50 - 15000 Hz.
- Alimentación : 3 x AA 1.5V DC.

AGOTADO
PRODUCTO TEMPORALMENTE SIN STOCK



DBMIC11

Micrófono Inalámbrico
Receiver

Unidades X Caja: **100**

- Micrófono clip Inalámbrico.
- Respuesta frec : 80 -12500 Hz.
- Impedancia de salida : 600 ohm.
- Operación de Voltage : 9V - 1.5V.
- Distancia efectiva : 15-30 metros.
- Distancia efectiva : 20 metros.



AP02031 MICRÓFONO MULTIMEDIA

COD: 4720007701149

audio
pro
STUDIO

Especificaciones:

- Estudios musicales.
- Streaming.
- Charlas.
- Presentaciones.
- Grabador.
- Chat.
- Juegos online.
- Karaoke.



Packing ^



Dimensiones

	Medidas	Peso	Unidades
Producto	140 x 240 x 140 mm	0.19 Kg.	x Unidades
Caja	100 x 230 x 70 mm	0.27 Kg.	x Unidades
Caja Master	--- x --- x --- mm	--- Kg.	40 Unidades

Ancho x Alto x Profundidad / Peso Aproximado.



Cable Micrófono
3.5mm.

< Accesorios

AP02032 MICRÓFONO MULTIMEDIA

COD: 4720007701156

audio
pro
STUDIO

Especificaciones:

- Estudios musicales.
- Streaming.
- Charlas.
- Presentaciones.
- Grabador.
- Chat.
- Juegos online.
- Karaoke.



Packing ^



Dimensiones

	Medidas	Peso	Unidades
Producto	140 x 240 x 140 mm	0.19 Kg.	x Unidades
Caja	100 x 230 x 70 mm	0.27 Kg.	x Unidades
Caja Master	--- x --- x --- mm	--- Kg.	40 Unidades

Ancho x Alto x Profundidad / Peso Aproximado.



Cable Micrófono
3.5mm.

< Accesorios

VOLVER

AP02033

MICRÓFONO CONDENSADOR PROFESIONAL

COD: 4720007701163

audio
pro
STUDIO

Especificaciones:

- Patrón polar: unidireccional.
- Respuesta de frecuencia: 20hz - 20khz.
- Sensibilidad: -32db + -1db.
- Nivel de ruido equivalente: 16ba.
- Max. SPL: 130db.
- Proporción s/n: 78db.
- Corriente eléctrica: 3mA.
- Cable Conexión 3.5mm.

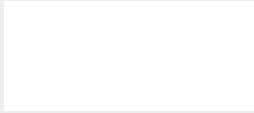

Packing ^



Dimensiones

	Medidas	Peso	Unidades
Producto	90 x 160 x 120 mm	0.50 Kg.	x Unidades
Caja	200 x 200 x 90 mm	0.65 Kg.	x Unidades
Caja Master	--- x --- x --- mm	--- Kg.	20 Unidades

Ancho x Alto x Profundidad / Peso Aproximado.



Cable Micrófono
3.5mm

< Accesorios

AP02034

ATRIL ARTICULADO PARA MICRÓFONO

COD: 4720007701170

audio
pro
STUDIO

Especificaciones:

- Atril ajustable.
- Material resistente.
- Diversos ángulos.
- Soportes de gran fijación.
- Ideal para estudios de grabación.
- Estaciones de radio / tv.
- Streaming.
- Video conferencias.

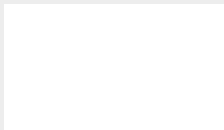

Packing ^



Dimensiones

	Medidas	Peso	Unidades
Producto	30 x 90 x 720 mm	0.42 Kg.	x Unidades
Caja	390 x 120 x 40 mm	0.57 Kg.	x Unidades
Caja Master	--- x --- x --- mm	--- Kg.	40 Unidades

Ancho x Alto x Profundidad / Peso Aproximado.

< Accesorios

VOLVER

AP02035 ANTI - POP MICRÓFONO

COD: 4720007701187

audio
pro
STUDIO

Especificaciones:

- Soporte giratorio 360°.
- Abrazadera fácilmente ajustable.
- Círculo de malla de material ABS.
- Previene los sonidos Pop, Lisps y silbidos.
- Protege tu micrófono.
- Mejores resultados para grabaciones.
- Ideal para grabaciones en casa o estudio.
- Apto para micrófonos condensadores.



Packing ^

Dimensiones

	Medidas	Peso	Unidades
Producto	170 x 295 x 15 mm	0,19 Kg.	x Unidades
Caja	158 x 340 x 27 mm	0,27 Kg.	x Unidades
Caja Master	--- x --- x --- mm	--- Kg.	40 Unidades

Ancho x Alto x Profundidad / Peso Aproximado.



Vistas:



AP02036 KIT MICRÓFONO PARA GRABACIÓN

COD: 4720007701194

audio
pro
STUDIO

Especificaciones:

- Kit micrófono para grabación 3 en 1.
- Atril articulado tipo brazo ajustable.
- Material metálico resistente y duradero.
- Soporte de fijación que otorgan estabilidad.
- Patrón polar: Unidireccional.
- Respuesta de frecuencia: 20HZ - 20KHZ.
- Sensibilidad: -32DB + - 1DB.
- Nivel de ruido equivalente: 16BA.
- Max. SPL: 130DB.
- Proporción S/N: 78DB.
- Corriente eléctrica: 3MA.



Packing ^

Dimensiones

	Medidas	Peso	Unidades
Producto	--- x --- x --- mm	1.098 Kg.	x Unidades
Caja	420 x 230 x 67 mm	1.348 Kg.	x Unidades
Caja Master	--- x --- x --- mm	--- Kg.	10 Unidades

Ancho x Alto x Profundidad / Peso Aproximado.

Vistas:

< ACCESORIOS

VOLVER

AP02030 MICRÓFONO CONDENSADOR

COD: 4720007701132

audio
pro
STUDIO

Especificaciones:

- Estudios musicales.
- Streaming.
- Charlas.
- Presentaciones.
- Grabador.
- Chat.
- Juegos online.
- Karaoke.



Packing ^

Dimensiones

	Medidas	Peso	Unidades
Producto	140 x 240 x 140 mm	0.27 Kg.	x Unidades
Caja	230 x 95 x 65 mm	0.36 Kg.	x Unidades
Caja Master	--- x --- x --- mm	--- Kg.	40 Unidades

Ancho x Alto x Profundidad / Peso Aproximado.

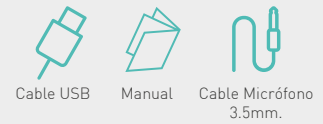

< Accesorios

AP02040 WIRELESS MICROPHONE

COD: 4720007701248

audio
pro
STUDIO

Especificaciones:

- 2 Micrófonos inalámbricos.
- 1 Receptor.
- Frecuencia: UHF.
- Impedancia de salida: 200-270 MAH.
- Frecuencia MIC: 729.3 / 738.6.
- Micrófono de entrega DC5V.
- Batería: AA 1.5 Batería Seca.
- Distancia Eficiente: 50M



Packing ^

Dimensiones

	Medidas	Peso	Unidades
Producto	--- x --- x --- mm	--- Kg.	x Unidades
Caja	390 x 300 x 85 mm	1.01 Kg.	x Unidades
Caja Master	--- x --- x --- mm	--- Kg.	20 Unidades

Ancho x Alto x Profundidad / Peso Aproximado.



< Accesorios

AP02039 MIC. CONDENSADOR PROFESIONAL

COD: 4720007701231

audio
pro
STUDIO

Especificaciones:

- Micrófono condensador profesional-
- Diámetro del cabezal de sonido 16 mm.
- Tipo de señalamiento: Tipo corazón.
- Impedancia de salida 200Ω +-30%
- Sensibilidad -47DB +- 2DB.
- Respuesta de frecuencia 40HZ - 16 KHZ.
- Peso del monómetro 354 + - 5g.
- Conector XLR hembra a 3.5 mm audio stereo.



Packing ^



Dimensiones

	Medidas	Peso	Unidades
Producto	--- x --- x --- mm	--- Kg.	x Unidades
Caja	--- x --- x --- mm	--- Kg.	x Unidades
Caja Master	--- x --- x --- mm	--- Kg.	--- Unidades

Ancho x Alto x Profundidad / Peso Aproximado.

< Accesorios

AP02070 MICRÓFONO CONDENSADOR PROFESIONAL

COD: 472000771811

audio
pro
STUDIO

Especificaciones:

- Nivel máximo de presión sonora de entrada: 125db
- Voltaje de operación estándar: DC - 5V.
- Impedancia de salida baja impedancia (<680Ω).
- Sensibilidad: -42-3dB (1.5V, 680kΩ0dB=1VPa, 1Khz)
- Respuesta de frecuencia: 20HZ - 20000Hz
- Tasa de muestreo: 192Khz 24Bit.



Packing ^

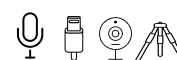

< Accesorios

Dimensiones

	Medidas	Peso	Unidades
Producto	-- x -- x -- mm	.0179Kg.	x Unidades
Caja	220 x 140x 70mm	0.440Kg.	x Unidades
Caja Master	--- x --- x --- mm	--- Kg.	30 Unidades

Ancho x Alto x Profundidad / Peso Aproximado.



< Imágenes



Código N° Interno : DBG976
 Descripción : MICRÓFONO CONDENSADOR PORTABLE
 Categoría : AUDIO Y VIDEO
 Código : 4710007749807

DIMENSIONES

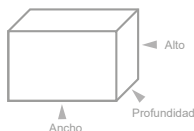

	Medidas	Peso	Cantidad
Producto	: -- x -- x -- mm	: -- Kg.	: - unidades
Caja	: 110 x 80 x 40 mm	: 0,1 Kg.	: - unidades
Caja Master	: --- x --- x -- mm	: -- Kg.	: 100 unidades

Medidas (Ancho x Alto x Prof.) y pesos aproximados

ESPECIFICACIONES

- Cubierta resistente al viento, minimiza el ruido del ambiente.
- Fácil de montar y fijar en la cámara.
- Diseño perfecto se adapta a la mayoría de las cámaras.
- Graba tu voz claramente.



PACKING



ESPECIFICACIONES

- Micrófono cardioide, diseñado para mejorar la calidad de sonido de videos sobre la base de micrófonos integrados.
- Puede utilizar en Smartphones, cámaras, videocámaras, grabadoras, grabadoras de audio, ordenadores y otros dispositivos de grabación de audio / video.
- Tamaño compacto y estructura de aluminio, ligero.
- Incluye un escudo peludo que se utiliza para minimizar el viento y el ruido ambiental para grabaciones al aire libre.
- Plug an play.
- No requiere baterías.
- Respuesta de frecuencia: 35-18KHz +/-3dB
- Sensibilidad: -42dB +/- 1dB / 0dB = 1 V/Pa, 1kHz
- Relación señal-ruido: 76dB SPL
- Enchufe: Conector TRS y TRRS de 3,5mm



IMÁGENES



Código N° Interno : DBG1151
 Descripción : MICRÓFONO CONDENSADOR OMNIDIRECCIONAL
 Categoría : AUDIO Y VIDEO
 Códigos de Barra : 4710007752647

DIMENSIONES

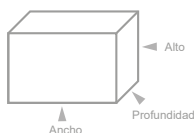

	Medidas	Peso	Cantidad
Producto	: --- x --- x --- mm	: - - - Kg.	: 1 unidades
Caja	: --- x --- x --- mm	: - - - Kg.	: 1 unidades
Caja Master	: --- x --- x -- mm	: -- Kg.	: 180 unidades

Medidas (Ancho x Alto x Prof.) y pesos aproximados

DBLUE®



Código N° Interno : DBMIC14
 Descripción : Micrófono Karaoke con Cable
 Categoría : Audio y video
 Código de Barra : 4710007746660

DIMENSIONES

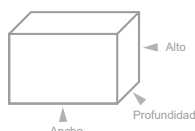

	Medidas	Peso	Cantidad
Producto	: 165 x 35 x 35 mm	: 0,140 Kg.	: unidades
Caja	: 175 x 75 x 45 mm	: 0,170 Kg.	: 1 unidades
Caja Master	: --- x --- x -- mm	: -- Kg.	: 100 unidades

Medidas (Ancho x Alto x Prof.) y pesos aproximados

ESPECIFICACIONES

- Mic Karaoke, para disfrutar tus temas favoritos.
- Unidireccional.
- Elemento dinámico.
- Cable de 3 metros.
- Conector 910 - 6,3 mm.
- Plug 6.3.
- Se puede conectar a equipos de música, soundbar, y leds, entre otros. Ya sea por medio del conector directo 6.3 o mediante un adaptador 3.5.



IMÁGENES





Código N° Interno : DBG996
 Descripción : MICRÓFONO PROFESIONAL DE ESTUDIO
 Categoría : AUDIO Y VIDEO
 Codigo : 4710007750148

DIMENSIONES ▾

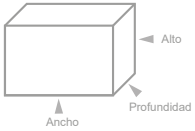

	Medidas	Peso	Cantidad
Producto	: -- x -- x -- mm	0:264 Kg.	: - unidades
Caja	: 250 x 290 x 130 mm	: 0,806 Kg.	: - unidades
Caja Master	: --- x --- x -- mm	: -- Kg.	: 10 unidades

Medidas (Ancho x Alto x Prof.) y pesos aproximados

ESPECIFICACIONES ▾

- Kit de micrófono profesional.
- Grabación de alta fidelidad.
- Con soporte anti-vibración.
- Filtro anti-pop.
- Incluye; Micrófono condensador, araña antipop y cable.
- 1 plug de 3.5 de voz.

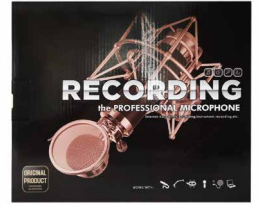

IMAGENES ▾



Código N° Interno : DBG989
 Descripción : SOPORTE PARA MICRÓFONO DE ESTUDIO
 Categoría : AUDIO Y VIDEO
 Codigo : 4710007750056

DIMENSIONES ▾

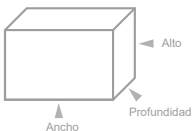

	Medidas	Peso	Cantidad
Producto	: -- x -- x -- mm	0:000 Kg.	: - unidades
Caja	: 180 x 175 x 60 mm	: 0,133 Kg.	: - unidades
Caja Master	: --- x --- x -- mm	: -- Kg.	: 100 unidades

Medidas (Ancho x Alto x Prof.) y pesos aproximados

ESPECIFICACIONES ▾

- Soporte para micrófono de estudio.
- Diseñado para micrófonos roscados de 0.83 pulgadas de rotación libre.
- Función de antivibración del filtro proporciona un aislamiento máximo para reducir el manejo y los ruidos respiratorios para hacer que su voz suene mas clara.
- Ajusto 180°.
- Posicionamiento preciso dos ejer, ajustables del escudo.
- Fina flexibilidad.
- Con ajuste de Angulo y altura .
- Fácil de instalar.
- Material ABS.



IMAGENES ▾



DBLUE®



Código N° Interno : DBMIC15
 Descripción : MICROFONO OMNIDIRECCIONAL
 Categoría : AUDIO Y VIDEO
 Codigo : 4710007750414

DIMENSIONES ▾

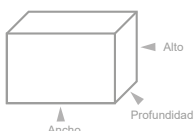

	Medidas	Peso	Cantidad
Producto	: -- x -- x -- mm	: --- Kg.	: - unidades
Caja	: --- x --- x --- mm	: --- Kg.	: - unidades
Caja Master	: --- x --- x -- mm	: -- Kg.	: 30 unidades

Medidas (Ancho x Alto x Prof.) y pesos aproximados

ESPECIFICACIONES ▾

- Micrófono con conector TRS de 3.5, audio mono.
- Cápsula de condensador omnidireccional
- Fácil de transportar, adaptable a diferentes espacios.
- Compatible con computadores y cámaras.
- Incluye protector pop y clip de montaje.



PACKING ▲



1 PLUG 3.5 DE VOZ

DBLUE®

Código N° Interno : DBSB205
 Descripción : PARLANTE PORTÁTIL INALÁMBRICO BT
 Categoría : AUDIO Y VIDEO
 Códigos de Barra : 4710007737705 (PINK) - 4710007737682 (BROWN) - 4710007737699 (WHITE) - 4710007747001 (BLACK)

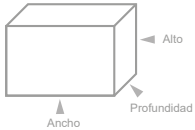
DIMENSIONES ▾

	Medidas	Peso	Cantidad
Producto	: 41 x 95 x 41 mm	: 0,112 Kg.	: - unidades
Caja	: 70 x 140 x 50 mm	: 0,134 Kg.	: - unidades
Caja Master	: --- x --- x -- mm	: -- Kg.	: 100 unidades

Medidas (Ancho x Alto x Prof.) y pesos aproximados

ESPECIFICACIONES ▾

- Parlante portátil 3W RMS.
- Bluetooth, 10 MTS de rango.
- USB.
- Manos libres.
- Batería recargable 300mAh.
- Carga USB - Micro USB.
- Baila al ritmo de la música.

**COLORES** ▾

DBSB205BR (BROWN)



DBSB205W (WHITE)



DBSB205BK (BLACK)

IMAGENES ▾**DBLUE®**

Código N° Interno : DBS046
 Descripción : Parlante Bluetooth para Ducha Resistente al Agua
 Categoría : Audio y Video

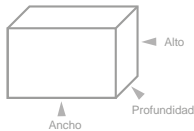
DIMENSIONES ▾

	Medidas	Peso	Cantidad
Producto	: 80 x 50 x 80 mm	: 0,124 Kg.	: - unidades
Caja	: 90 x 60 x 90 mm	: 0,156 Kg.	: - unidades
Caja Master	: --- x --- x -- mm	: -- Kg.	: 100 unidades

Medidas (Ancho x Alto x Prof.) y pesos aproximados

ESPECIFICACIONES ▾

- Parlante bluetooth para ducha, resistente al agua.
- Con ventosa adherente.
- Manos libres.
- Micrófono incorporado.
- 3W de potencia.
- Batería de litio.
- Alcance de 10 metros.
- Conecta con cualquier smartphone.

**PACKING** ▲

DBS046BK



DBS046G



DBS046R

IMÁGENES Y ACCESORIOS ▾

Cable USB.
 Conector estéreo
 plug 3.5 mm.



DBS047

Parlante Outdoor Bluetooth

Unidades X Caja: **50**



- Reproductor de música MP3, MP4, Smartphones y otros dispositivos de audio.
- Reproduce vía Bluetooth: 2.1 + EDR.
- Radio FM, Tarjeta TF/ Función manos libres.
- Función on/ off, prev/next, + vol/ -vol, play/pausa.
- Batería incorporada de 300mAh.
- Salida de energía: 3w.
- Ruido: >85 db.
- Frecuencia de respuesta: 100Hz - 18kHz.
- Color: **Green, Black.**



Modelos



DBSB047G



DBSB047BK

DBPR020

Power Bank Parlante de Audio

Unidades X Caja: **50**



- Reproductor de música Mp3, Mp4.
- Parlante y Soporte de reproducción de Smartphones y iPhone.
- Batería móvil portátil 5600mAh.
- Conectores 3.5mm.
- Entrada USB.
- **Incluye:**
- 1 cable USB/3.5mm para cargar.
- 1 cable 3.5 / 3.5 mm para reproducir.
- 1 Manual de Usuario.
- Color: **Red, Black.**



Conexión cable de carga al Smartphones.



Cubierta superior del producto, conectores 3.5mm y entrada USB.



Soporte/base y reproducción del Smartphone.

Modelos



DBPR020R



DBPR020BK

DBCUB10

Power Dock iPhone 3, 4 y iPod.

Unidades X Caja: **50**



- Entrada Dock, panel de control
- Conexión USB.
- RadioFM.
- Entrada 3.5 mm.
- Batería recargable.
- Doble Parlante 20W.
- Cubierta de aluminio.
- Control remoto y cable multifunción.
- Color: **Black, Blue, Pink, Red, Silver.**



Modelos



DBCUB10BK



DBCUB10BL



DBCUB10P



DBCUB10R



DBCUB10S



- INTERFAZ USB
- CONECTOR 3.5 MM
- SONIDO CLARO



Código N° Interno : DBS021
 Descripción : Altavoz Mini USB 2.0
 Categoría : Audio y Video
 Código de barra : 4710007715857

DIMENSIONES

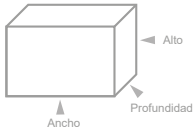

	Medidas	Peso	Cantidad
Producto	: 70 x 70 x 65 mm	: 0,240 Kg.	: - unidades
Caja	: 153 x 80 x 90 mm	: 0,278 Kg.	: - unidades
Caja Master	: --- x --- x --- mm	: -- Kg.	: -- unidades

Medidas (Ancho x Alto x Prof.) y pesos aproximados

ESPECIFICACIONES

- Doble altavoz portátil.
- Conector USB 2.0.
- Conector plug and play.
- Trabaja con todas las fuentes de audio con un conector de 3.5 mm.
- Power: 5V DC.
- Control de volumen.



PACKING

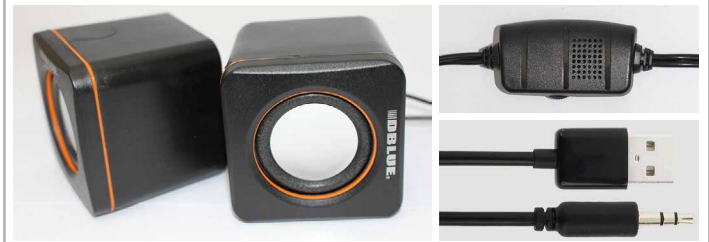

ACCESORIOS



DBS0905 Mini Speaker Tecnología sonido 3D

Unidades X Caja: **20**



- Altavoz con pantalla CSTN de 1.5".
- Reproduce SD/MMC, USB Flash Disk.
- Reproducción automática.
- Compatible PC, MP3, MP4, Smartphones.
- Función radio FM.
- Pequeño y Portátil.
- Compatible con USB de 5V.
- Batería de Litio recargable.



DBS092 Mini Speaker Tecnología sonido 3D

Unidades X Caja: **25**



- Pantalla LED.
- Reproduce Micro SD y USB.
- Flash Disk, Mp3.
- Radio FM.
- Line IN para iPhone, iPad, iPod,
- MP3/MP4/PC y más.
- Salida línea para audífonos.
- Batería recargable de litio.
- Colores: Black, Purple, Blue.



Modelos



DBS092BK



DBS092BL

DBS048 Parlante Bluetooth Portátil Multicolor

Unidades X Caja: **50**



- Bluetooth: 3.0+EDR.
- Distancia de transmisión: 10m.
- Potencia: 3w+3w.
- Tiempo encendido: 5-8 horas.
- S / N: 80 db.
- Distorsión: 1% w1KHz.
- Tiempo de carga: 3-4 horas.
- Función manos libres: Compatible con celulares con Bluetooth.
- Multicolor: ilumina y ambienta tu música con llamativos colores.
- Lector de tarjeta TF.
- Receptor de llamadas.
- Entrada USB.
- Radio FM.
- Batería recargable.
- Color: Red, Black.



Modelos



DBS048R



DBS048BK



DBS082BK Parlante Bluetooth Portátil Multicolor

Unidades X Caja: **50**



- Bluetooth: 2.1+EDR Clase 2.
- Distancia de Transmisión: 10m.
- Potencia: 3w x 2 (RMS) THD= 10%.
- Rango de frecuencia: 20Khz 150Hz.
- SNR: >=65 dB.
- Distorsión: 1% w 1KHz.
- Dimensiones: 24 x 12 x 10.
- Función de manos libres.
- Música Perfecta para disfrutar.
- Potencia duradera.
- Multicolor.



DBS081BK Parlante Bluetooth Portátil Multicolor

Unidades X Caja: **50**



- Bluetooth: 2.1+EDR.
- Distancia de Transmisión: 10m.
- Potencia: 3w+3w.
- Tiempo encendido: 5-8 horas.
- S / N: 80db.
- Distorsión: 1%w1KHz.
- Tiempo de carga: 3-4 horas.
- Dimensiones: 18 x 5,5 x 4,5.
- Función de manos libres.
- Música Perfecta para disfrutar.
- Potencia Duradera.
- Multicolor.



Código N° Interno : DBHUBT03
 Descripción : Receptor de Audio Bluetooth
 Categoría : Audio y Video
 Códigos de Barra : 4710007725672

DIMENSIONES ▾

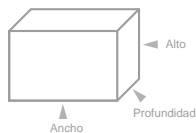

	Medidas	Peso	Cantidad
Producto	: 50 x 25 x 10 mm	: 0,008 Kg.	: 1 unidades
Caja	: 110 x 130 x 25 mm	: 0,044 Kg.	: 1 unidades
Caja Master	: --- x --- x -- mm	: -- Kg.	: -- unidades

Medidas (Ancho x Alto x Prof.) y pesos aproximados

ESPECIFICACIONES ▾

- Conector 3.5 mm.
- Manos libres.
- Versión BT 2.1.
- Soporte de perfil estéreo A2DP.
- Soporte telefónico a través de Dongle Bt.
- Modo reposo para ahorro de energía.
- Distancia de transmisión 10 mts.
- Frecuencia 2.4 GHz.
- Tiempo de trabajo 5 hrs.
- Tiempo de carga 3 hrs.
- Fuente de alimentación DC 5.0V/120mA.
- Conecta cualquier estéreo entrada de audio 3.5 mm.
- Es posible escuchar música desde el Smartphone, notebook, tablet, etc.



IMÁGENES ▾





Código N° Interno : TL084
 Descripción : TRANSMISOR / RECEPTOR AUDIO BT
 Categoría : AUDIO Y VIDEO
 Códigos de Barra : 4740007701109

DIMENSIONES

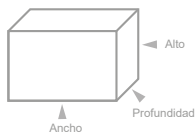

	Medidas	Peso	Cantidad
Producto	: xxx - xxx - xxx mm	: --- Kg.	: - unidades
Caja	: --- x --- x --- mm	: --- Kg.	: - unidades
Caja Master	: -- x -- x -- mm	: -- Kg.	: 200 unidades

Medidas (Ancho x Alto x Prof.) y pesos aproximados

ESPECIFICACIONES

- Mini adaptador y receptor de audio bluetooth.
- 5.0
- Modo transmisor: Transmite el audio desde TV, sistemas estereo domesticos o reproductores de audio hasta auriculares o altavoces con sistema wireless BT.
- Modo receptor: Wireless transmite audio desde telefonos moviles, tabletas o PC para cable estereo, parlantes o auriculares.
- Fuente de energía: interfaz USB 5V.
- Compatible via Wireless BT
- Conexion auxiliar via Jack 3.5.
- Incluye cable 3.5 y Manual
- Led de Modo: Transmisor (LED Azul)
- Receptor (Led ojo).



IMAGENES



Código N° Interno : TL085
 Descripción : TRANSMISOR / RECEPTOR - AUDIO BT
 Categoría : AUDIO Y VIDEO
 Códigos de Barra : 4740007701116

DIMENSIONES

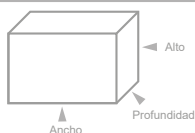

	Medidas	Peso	Cantidad
Producto	: xxx - xxx - xxx mm	: --- Kg.	: - unidades
Caja	: --- x --- x --- mm	: --- Kg.	: - unidades
Caja Master	: -- x -- x -- mm	: -- Kg.	: 200 unidades

Medidas (Ancho x Alto x Prof.) y pesos aproximados

ESPECIFICACIONES

- Mini transmisor / Receptor audio BT.
- Modo transmisor: transmite audio inalambrico desde televisores BT, sistemas estereo domesticos o reproductores de audio hasta auriculares o altavoces con sistema Wireless BT.
- Modo receptor: Wireless transmite audio desde telefonos moviles, tabletas o PC para cable esterec parlantes o auriculares.
- Fuente de energía: interfaz USB 5V.
- Compatible via Wireless BT
- Conexion auxiliar via Jack 3.5.
- Incluye cable 3.5 y Manual.



IMAGENES



ESPECIFICACIONES

- Receptor de audio.
- Interfaz: 3,5 mm / 2RCA.
- Respuesta de frecuencia: 20Hz-20kHz.
- Relación letra a: superior a 90 dB.
- Distancia de transmisión: 10 m.
- Versión de Bluetooth: 4.1.
- Capacidad de la batería: sin batería incorporada.
- Interfaz de fuente de alimentación:
- Fuente de alimentación Micro USB 5V.



IMAGENES



Código N° Interno : DBG1169
 Descripción : RECEPTOR DE AUDIO CON BLUETOOTH 5,0
 Categoría : AUDIO Y VIDEO
 Códigos de Barra : 4710007752821

DIMENSIONES

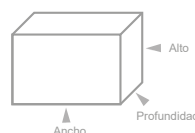

	Medidas	Peso	Cantidad
Producto	: -- x -- x -- mm	: --- Kg.	: -- unidades
Caja	: 150 x 150 x 50 mm	: 0.172Kg.	: -- unidades
Caja Master	: -- x -- x -- mm	: -- Kg.	: 69 unidades

Medidas (Ancho x Alto x Prof.) y pesos aproximados





DBTRIP01

Trípode de Aluminio Fotografía y Video

Unidades X Caja: **20**

- Patas de Aluminio de 4 secciones.
- 3 ángulos ajustables.
- Altura max. de trípode: 1.02 mts.
- Palanca de bloqueo.
- Bases de goma.
- Incluye estuche de transporte.



ESPECIFICACIONES ▼

Convertidor de Audio Optico a RCA.
Puerto coaxial
Puerto toslink
Puerto RCA R/L
Temperatura de operación: 0° a 70°C
Utiliza alimentación externa.
Se energiza mediante transformador de 5V 1A
Consumo de energía: 0.5 Watts máximo.
Para TV, Blue-ray, Amplificador, Parlantes, DVD, Headphones.



PACKING ▲

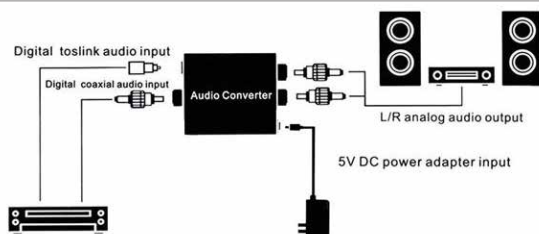

ACCESORIOS ▼



Cargador



Manual



Código N° Interno : DBG285.
Descripción : Convertidor de Audio Optico a RCA.
Categoría : Audio y Video.
Códigos de Barra : 4710007737835.

DIMENSIONES ▼

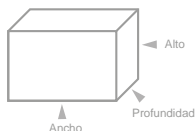

	Medidas	Peso	Cantidad
Producto	: 40 x 70 x 25 mm	: 0.61 Kg.	: unidades
Caja	: 100 x 185 x 30 mm	: 1.45 Kg.	: unidades
Caja Master	: -- x -- x -- mm	: --- Kg.	: 100 unidades

Medidas (Ancho x Alto x Prof.) y pesos aproximados



3.5 DBI | **UHF**
470-862 MHz

Código N° Interno : TL187
 Descripción : ANTENA DIGITAL DE 3.5 DBI PARA INTERIOR / EXTERIOR
 Categoría : AUDIO Y VIDEO
 Códigos de Barra : 4740007702281

DIMENSIONES

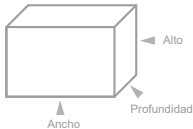

	Medidas	Peso	Cantidad
Producto	: -- x -- x -- mm	: --- Kg.	: - unidades
Caja	: 120 x 250 x 30 mm	: 0.220 Kg.	: 1 unidades
Caja Master	: -- x -- x -- mm	: -- Kg.	: 100 unidades

Medidas (Ancho x Alto x Prof.) y pesos aproximados

ESPECIFICACIONES

- Tecnología Digital terrestre DVB-T/DVB-T2
- Con imán para superficies metálicas.
- Permite visualizar en HD los canales nacionales.
- FULL HD Resolución en alta definición hasta 1080p.
- Compatible con Televisores y Decodificadores TDT.
- Compatible con TDT y TDT2 / DVB-T/DVB-T2.
- Salidas Coaxial.



IMAGENES



ByPass cable y satélite.
Permite ver canales digitales.

Instalable en zona posterior de cualquier tv.

Antena para interior.

Código N° Interno : TL159
 Descripción : ANTENA DIGITAL HDTV
 Categoría : AUDIO Y VIDEO
 Códigos de Barra : 4740007701932

DIMENSIONES

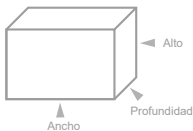

	Medidas	Peso	Cantidad
Producto	: xxx - xxx - xxx mm	: 0.000 Kg.	: - unidades
Caja	: 180 x 280 x 45 mm	: 0.112 Kg.	: - unidades
Caja Master	: -- x -- x -- mm	: -- Kg.	: 100 unidades

Medidas (Ancho x Alto x Prof.) y pesos aproximados

ESPECIFICACIONES

- Señal HD.
- Diseño slim y funcional.
- Incluye pins y adaptadores.
- Instalable en cualquier modelo de tv.
- Permite ver noticias, programas y películas, entre otros.



IMAGENES



UHF
470-862 MHz
20 DBI

Código N° Interno : TL160
 Descripción : ANTENA DIGITAL
 Categoría : AUDIO Y VIDEO
 Códigos de Barra : 4740007701949

DIMENSIONES

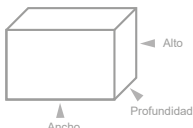

	Medidas	Peso	Cantidad
Producto	: xxx - xxx - xxx mm	: 0.000 Kg.	: - unidades
Caja	: 120 x 70 x 420 mm	: 0.285 Kg.	: - unidades
Caja Master	: -- x -- x -- mm	: -- Kg.	: 40 unidades

Medidas (Ancho x Alto x Prof.) y pesos aproximados

ESPECIFICACIONES

- Frecuencia: UHF 470-862 MHz.
- Ganancia: 20 dbi.
- Alimentación: 5V desde receptor.
- Rango de temperatura: -20 A + 65 °C.
- Antena: HDTV.
- Soporte: Magnetico.
- Origen: P.R.C.
- Peso: 280 grs.
- Largo: 40 cm.
- Cable: 5mt.
- Material: Plástico - Metal



IMAGENES





Código N° Interno : TL166
 Descripción : ANTENA DIGITAL HDTV
 Categoría : AUDIO Y VIDEO
 Códigos de Barra : 4740007702007

DIMENSIONES

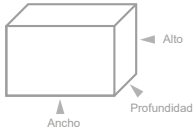

	Medidas	Peso	Cantidad
Producto	: xxx - xxx - xxx mm	: 0.000 Kg.	: - unidades
Caja	: 210 x 25 x 140 mm	: 0.183 Kg.	: - unidades
Caja Master	: - x - x - mm	: - Kg.	: 100 unidades

Medidas (Ancho x Alto x Prof.) y pesos aproximados

ESPECIFICACIONES

- Largo alcance multidireccional.
- Frecuencia: VHF (170-230Mhz) | UHF (470-862Mhz).
- Consumo actual: 20mA.
- Rango: 50 millas.
- Impedancia: 50 ohmios/75 ohmios.
- HDTV compatible (1080P, 1080I, 720P).
- Tensión: 5V.
- Cable coaxial (3mts).
- Polarización: Vertical -45-85°C-
- Ganancia: 2.0
- RGB174.



IMAGENES



Código N° Interno : DBANT089
 Descripción : ANTENA DIGITAL HDTV
 Categoría : AUDIO Y VIDEO
 Códigos de Barra : 4710007751220

DIMENSIONES

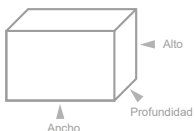

	Medidas	Peso	Cantidad
Producto	: --- x --- x --- mm	: -.- - Kg.	: 1 unidades
Caja	: 280 x 300 x 1 mm	: 0.448 Kg.	: 1 unidades
Caja Master	: --- x --- x -- mm	: -- Kg.	: 50 unidades

Medidas (Ancho x Alto x Prof.) y pesos aproximados

ESPECIFICACIONES

- Largo alcance multidireccional.
- Frecuencia: VHF (170-240Mhz) UHF (470-860Mhz).
- LNA Ganancia: 25 dB.
- Rango: 85-110 millas.
- Impedancia; 75 ohmios.
- HDTV compatible (1080P, 720P).
- Tensión; 5V.
- Cable coaxial (5mts).



IMÁGENES



ESPECIFICACIONES ▾



Código N° Interno : DB2928
 Descripción : Receptor de Pantalla Inalámbrica
 Categoría : Audio & Video

DIMENSIONES ▾

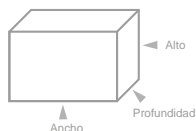

	Medidas	Peso	Cantidad
Producto	: 35 x 67 x 13 mm	: 0,015 Kg.	: -- unidades
Caja	: 100 x 130 x 32 mm	: 0,083 Kg.	: -- unidades
Caja Master	: --- x --- x -- mm	: -- Kg.	: -- unidades

Medidas (Ancho x Alto x Prof.) y pesos aproximados

- AnyCast es un dispositivo especial para proyectar celulares, mid, notebook a otra gran pantalla a través de conexión Wifi.
- Carga transmisiones online a la Televisión.
- Funciona bajo estándares como DLNA, Miracast, Airplay y Cloud.
- Mejora el televisor, proyector o monitor con entrada HD, con más características como streaming video, navegación internet, visor de fotos, cámara en vivo y mucho más.
- No necesita instalación previa de ninguna app, funciona con un botón inmediatamente.
- Para conectar: Enlace el USB al televisor, conecte el AnyCast al televisor.
- Para ver el contenido local: Abrir la conexión inalámbrica del móvil para conectar el dongle.
- Para ver contenido de la red: Abra el navegador web en el dispositivo y visite 192.168.203.1, conecte AnyCast a la red para transmitir archivos en línea.

PACKING ▾



ACCESORIOS ▾



ESPECIFICACIONES ▾



Código N° Interno : DBG93
 Descripción : Transmisor Wifi Dongle
 Categoría : Audio & Video

DIMENSIONES ▾

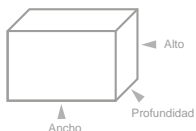

	Medidas	Peso	Cantidad
Producto	: 30 x 100 x 8 mm	: 0,022 Kg.	: -- unidades
Caja	: 85 x 175 x 25 mm	: 0,098 Kg.	: -- unidades
Caja Master	: --- x --- x -- mm	: -- Kg.	: -- unidades

Medidas (Ancho x Alto x Prof.) y pesos aproximados

- Transmisor Wifi que funciona con dispositivos móviles a televisores via Hdmi.
- Soporta sistemas Apple IOS y Android, con función espejo.
- A través de redes de cable o Wifi, puede conectar su red local e Internet.
- Imagen en alta definición.
- Interactivo: DLNA, Acuerdo con Airplay, Wifi Certificado, Miracast compatible.
- Extension de la aplicación: Android libre APK de Google Android Market. Ver videos online como Netflix, Youtube, Skype y Juegos.
- Cargas interactivas: Carga y sincroniza audio, video e imágenes con dispositivos inteligentes.
- Diseño compacto, almacenamiento masivo, fácil de transportar, conecta y reproduce.

PACKING ▸



ACCESORIOS ▾

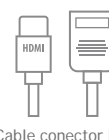
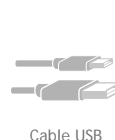



Código N° Interno : DBG318
 Descripción : TV BOX X96 MINI 1+8GB/AMLOGIC S905W ANDROID 7.1/SINGLE WIFI
 Categoría : Audio y video
 Código de Barra : 4710007738641

DIMENSIONES

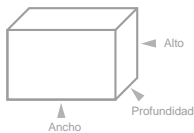

	Medidas	Peso	Cantidad
Producto	: 80 x 80 x 15 mm	: 0.093 Kg.	: 1 unidades
Caja	: 180 x 120 x 55 mm	: 0.322Kg.	: 1 unidades
Caja Master	: --- x --- x -- mm	: -- Kg.	: 20 unidades

Medidas (Ancho x Alto x Prof.) y pesos aproximados

ESPECIFICACIONES

- TV Box X96 Mini 1 GB / 8 GB.
- Android 7.1
- Procesador: Amlogic S905W.
- CPU: ARM Cortex - A53.
- Núcleo : 2,0 GHz, Quad Core.
- GPU: Mali-450MP.
- RAM: 1G de RAM.
- Tipo de memoria RAM: DDR3.
- ROM: 8G ROM.
- Máx. De Capacidad Extendida: 32G.



IMAGENES



ACCESORIOS



Control remoto



Cable conector HDMI



Cargador



Manual



Código N° Interno : DBG319
 Descripción : TV BOX X96 MINI 2+16 GB/AMLOGIC S905W ANDROID 7.1/SINGLE WIFI
 Categoría : Audio y video
 Código de Barra : 4710007738658

DIMENSIONES

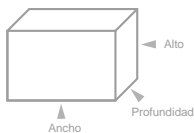

	Medidas	Peso	Cantidad
Producto	: --- x --- x --- mm	: --- Kg.	: 1 unidades
Caja	: --- x -- x --- mm	: --- Kg.	: 1 unidades
Caja Master	: --- x --- x -- mm	: -- Kg.	: 20 unidades

Medidas (Ancho x Alto x Prof.) y pesos aproximados

ESPECIFICACIONES

- Tv Box X96 Mini 2GB / 16GB.
- Android 7.1
- Procesador: Amlogic S905W.
- CPU : ARM Cortex - A53.
- Núcleo : 2,0 Ghz, Quad Core.
- GPU: Mali-450MP.
- RAM: 2G de RAM.
- Tipo de memoria Ram: DDR3.
- ROM: 16G ROM.
- Máx. de capacidad extendida: 64G.
- Incluye: Caja TvBox, Control remoto, Adaptador de corriente, Cable HDMI.



IMAGENES



ACCESORIOS



Control remoto



Cable conector HDMI



Cargador



Manual

DBLUE®



- QUAD CORE ROCKCHIP 3229
- ENTRADA HDMI
- 1 GB RAM
- 8 GB RAM
- CONTROL REMOTO



Código N° Interno : DBTVBOX08
 Descripción : Smart TV Box 4K UHD Android 7.1
 Categoría : Audio y video
 Código de Barra : 4710007747292

DIMENSIONES

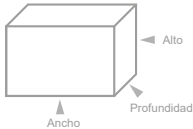

	Medidas	Peso	Cantidad
Producto	: 115 x 115 x 28 mm	: 0,134 Kg.	: 1 unidades
Caja	: 200 x 120 x 50 mm	: 0,366 Kg.	: 1 unidades
Caja Master	: --- x --- x -- mm	: -- Kg.	: -- unidades

Medidas (Ancho x Alto x Prof.) y pesos aproximados

ESPECIFICACIONES

- Sistema operativo: Android 7.1 single wifi.
- Procesador Rockchip 3229 Quad Core.
- RAM: 1GB DDR3.
- ROM: 8GB NAND FLASH.
- Conectividad Wifi: IEEE 802.11b / g / n.
- Ethernet: 10 / 100M.
- Puerto HDMI: HDMI 2.0 estándar.
- Alimentación: alimentación DC 5V / 2A.
- Resolución máxima: 4K.
- Red: Wifi, Miracst, Ethernet.
- Dispositivos compatibles: TV, proyectores y monitores.
- Puertos / Interfaz: HDMI, AV, SPDIF, USB x 4, puerto Ethernet/LAN.
- Ratón: admite mouse USB normal, y mouse inalámbrico BT.
- Teclado: admite teclado USB normal y teclado inalámbrico BT.
- Admite memorias flash y discos extraíbles USB.



ACCESORIOS



Control remoto



Cable conector HDMI



Cargador



Manual

DBLUE®



- QUAD CORE ROCKCHIP 3229
- ENTRADA HDMI
- 2GB RAM
- 16GB ROM
- CONTROL REMOTO



Código N° Interno : DBTVBOX16
 Descripción : Smart TV Box 4K UHD Android 7.1
 Categoría : Audio y video
 Código de Barra : 4710007747346

DIMENSIONES

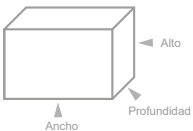

	Medidas	Peso	Cantidad
Producto	: 115 x 115 x 28 mm	: 0,134 Kg.	: 1 unidades
Caja	: 200 x 120 x 50 mm	: 0,366 Kg.	: 1 unidades
Caja Master	: --- x --- x -- mm	: -- Kg.	: -- unidades

Medidas (Ancho x Alto x Prof.) y pesos aproximados

ESPECIFICACIONES

- Sistema operativo: Android 7.1 single wifi.
- Procesador Rockchip 3229 Quad Core.
- RAM: 2GB DDR3.
- ROM: 16GB NAND FLASH.
- Conectividad Wifi: IEEE 802.11b / g / n.
- Ethernet: 10 / 100M.
- Puerto HDMI: HDMI 2.0 estándar.
- Alimentación: alimentación DC 5V / 2A.
- Resolución máxima: 4K.
- Red: Wifi, Miracst, Ethernet.
- Dispositivos compatibles: TV, proyectores y monitores.
- Puertos / Interfaz: HDMI, AV, SPDIF, USB x 4, puerto Ethernet/LAN.
- Ratón: admite mouse USB normal, y mouse inalámbrico BT.
- Teclado: admite teclado USB normal y teclado inalámbrico BT.
- Admite memorias flash y discos extraíbles USB.



ACCESORIOS



Control remoto



Cable conector HDMI



Cargador



Manual



Código N° Interno : DBG950
 Descripción : TV BOX H9 X3 / 4 + 64GB / AMIOGIC S905X3/ ANDROID 9.0
 Categoría : AUDIO Y VIDEO
 Código de Barra : 4710007749487

DIMENSIONES

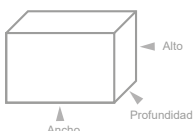

	Medidas	Peso	Cantidad
Producto	: 105 x 105 x 16 mm	: 0.112 Kg.	: 1 unidades
Caja	: 195 x 53 x 12 mm	: 0.398 Kg.	: 1 unidades
Caja Master	: --- x --- x -- mm	: -- Kg.	: 40 unidades

Medidas (Ancho x Alto x Prof.) y pesos aproximados

ESPECIFICACIONES

- TV BOX H9 X3.
- 64 GB.
- Con Wifi.
- Soporte en línea de video, televisión, películas, música, radio.
- Soporta hasta 8K .
- Color: Negro.
- Material: ABS.
- Interfaz: USB2.0/3.0 - TF - OTG - HDMI .
- Formato de reproductor de video: H.265 HEVC MP-10@L5.1 hasta 8K x 4K a 24 fps.
- Incluye; Cable de alimentación, Cable HDMI, 2 controles y manual de uso.



IMAGENES



ESPECIFICACIONES ▾



- TV BOX H9 X3 / 4.
- 32 GB.
- Con Wifi.
- Soporte en línea de video, televisión, películas, música, radio.
- Aplica procesadores Cortex-A55 de cuatro núcleos.
- Sistema operativo Android 9.0.
- Alta velocidad y un rendimiento suave, que está diseñado para convertir su televisor normal en uno inteligente.
- Resolución 8K UHD.
- Control remoto IR, control 2.4G y control de aplicaciones móviles.
- Con un clic en el teléfono móvil, las imágenes y los videos se pueden colocar en el televisor para una vista más amplia
- Incluye; Cable de alimentación, Cable HDMI, 2 controles y manual de uso.



Código N° Interno : DBG949
 Descripción : TV BOX H9 X3 / 4 + 32GB/AMLOGIC S905X3/ANDROID 9.0
 Categoría : AUDIO Y VIDEO
 Código de Barra : 4710007749470

IMAGENES ▾

DIMENSIONES ▾

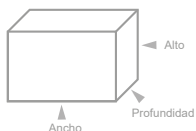

	Medidas	Peso	Cantidad
Producto	: 105 x 105 x 16 mm	: 0.112 Kg.	: 1 unidades
Caja	: 195 x 53 x 12 mm	: 0.398 Kg.	: 1 unidades
Caja Master	: --- x --- x -- mm	: -- Kg.	: 40 unidades

Medidas (Ancho x Alto x Prof.) y pesos aproximados



ESPECIFICACIONES ▾



- TV BOX Android H96 MAX.
- Ultra HD, 4K.
- Sistema operativo Android 9.0.
- CPU RK3318 64bit Quad-core Cortex-A53, GPU Mali-450.
- Mejor procesamiento de imágenes.
- Velocidad de ejecución ultra rápida.
- Capacidad de procesamiento de imagen profesional.
- 2+16GB RK3318.
- 2.4G / 5G Wifi de banda dual.
- HDMI 2.0
- Admite salida H.265 4K.
- Brindan una experiencia de películas, juegos y música más realista.
- Incluye; Control remoto, manual de instrucciones, cable HDMI y transformador para conectar a la corriente.



Código N° Interno : DBG951
 Descripción : TV BOX H96 MAX / 2+16GB RK3318 / ANDROID 9.0
 Categoría : AUDIO Y VIDEO
 Código de Barra : 4710007749494

IMAGENES ▾

DIMENSIONES ▾

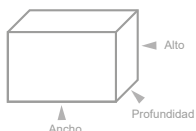

	Medidas	Peso	Cantidad
Producto	: 100 x 100 x 20 mm	: 0.100 Kg.	: 1 unidades
Caja	: 180 x 63 x 105 mm	: 0.343 Kg.	: 1 unidades
Caja Master	: --- x --- x -- mm	: -- Kg.	: 20 unidades

Medidas (Ancho x Alto x Prof.) y pesos aproximados



ESPECIFICACIONES ▾



- TV BOX Android H96 MAX.
- Ultra HD, 4K.
- Sistema operativo Android 9.0.
- CPU RK3318 64bit Quad-core Cortex-A53, GPU Mali-450.
- Mejor procesamiento de imágenes.
- Velocidad de ejecución ultra rápida.
- Capacidad de procesamiento de imagen profesional.
- 4 + 32 RK3318.
- 2.4G / 5G Wifi de banda dual.
- HDMI 2.0
- Admite salida H.265 4K.
- Brindan una experiencia de películas, juegos y música más realista.
- Incluye; Control remoto, manual de instrucciones, cable HDMI y transformador para conectar a la corriente.



Código N° Interno : DBG952
 Descripción : TV BOX H96 MAX / 4+32 GB RK3318 / ANDROID 9.0
 Categoría : AUDIO Y VIDEO
 Código de Barra : 4710007749500

IMAGENES ▾

DIMENSIONES ▾

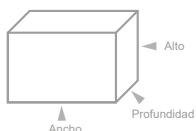

	Medidas	Peso	Cantidad
Producto	: 100 x 100 x 20 mm	: 0.100 Kg.	: 1 unidades
Caja	: 180 x 63 x 105 mm	: 0.343 Kg.	: 1 unidades
Caja Master	: --- x --- x -- mm	: -- Kg.	: 20 unidades

Medidas (Ancho x Alto x Prof.) y pesos aproximados



ESPECIFICACIONES



- TV BOX Android H96 MAX.
- Ultra HD, 4K.
- Sistema operativo Android 9.0.
- CPU RK3318 64bit Quad-core Cortex-A53, GPU Mali-450.
- Mejor procesamiento de imágenes.
- Velocidad de ejecución ultra rápida.
- Capacidad de procesamiento de imagen profesional.
- 4 + 64 RK3318.
- 2.4G / 5G Wifi de banda dual.
- HDMI 2.0
- Admite salida H.265 4K.
- Brindan una experiencia de películas, juegos y música más realista.
- Incluye; Control remoto, manual de instrucciones, cable HDMI y transformador para conectar a la corriente.

Código N° Interno : DBG953
 Descripción : TV BOX H96 MAX / 4 + 64 GB RK3318 / ANDROID 9.0
 Categoría : AUDIO Y VIDEO
 Código de Barra : 4710007749517

DIMENSIONES

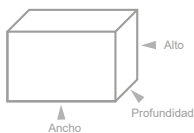

	Medidas	Peso	Cantidad
Producto	: 100 x 100 x 20 mm	: 0.100 Kg.	: 1 unidades
Caja	: 180 x 63 x 105 mm	: 0.343 Kg.	: 1 unidades
Caja Master	: --- x --- x -- mm	: -- Kg.	: 20 unidades

Medidas (Ancho x Alto x Prof.) y pesos aproximados

IMAGENES



TECNOLAB



4K ULTRA HD
 Smart TV - High Definition



Código N° Interno : TL073
 Descripción : SMART TV BOX ANDROID 9, 1+8 GB
 Categoría : AUDIO Y VIDEO
 Código de barra : 4740007700942

ESPECIFICACIONES

- Sistema operativo: Androd 9 single wifi.
- Procesador Rockchip 3229 Quad Core.
- RAM: 1GB DDR3.
- ROM: 8GB NAND FLASH.
- Conectividad Wifi: IEEE 802.11b / g / n.
- Ethernet: 10 / 100M.
- Puerto HDMI: HDMI 2.0 estándar.
- Alimentación: alimentación DC 5V / 2A.
- Resolución máxima: 4K.
- Red: Wifi, Miracst, Ethernet.
- Dispositivos compatibles: TV, proyectores y monitores.
- Puertos / Interfaz: HDMI, AV, SPDIF, USB x 4, puerto Ethernet/LAN.
- Ratón: admite mouse USB normal, y mouse inalámbrico BT.
- Teclado: admite teclado USB normal y teclado inalámbrico BT.
- Admite memorias flash y discos extraíbles USB.



IMAGENES



DIMENSIONES

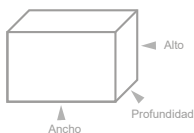

	Medidas	Peso	Cantidad
Producto	: -- x -- x -- mm	: -- Kg.	: - unidades
Caja	: --- x --- x --- mm	: -- Kg.	: --unidades
Caja Master	: -- x -- x -- mm	: -- Kg.	: 40 unidades

Medidas (Ancho x Alto x Prof.) y pesos aproximados

TECNOLAB



4K ULTRA HD
 Smart TV - High Definition



Código N° Interno : TL074
 Descripción : SMART TV BOX ANDROID 9, 2+16 GB
 Categoría : AUDIO Y VIDEO
 Código de barra : 4740007700959

ESPECIFICACIONES

- Sistema operativo: Androd 9 single wifi.
- Procesador Rockchip 3229 Quad Core.
- RAM: 2GB DDR3.
- ROM: 16GB NAND FLASH.
- Conectividad Wifi: IEEE 802.11b / g / n.
- Ethernet: 10 / 100M.
- Puerto HDMI: HDMI 2.0 estándar.
- Alimentación: alimentación DC 5V / 2A.
- Resolución máxima: 4K.
- Red: Wifi, Miracst, Ethernet.
- Dispositivos compatibles: TV, proyectores y monitores.
- Puertos / Interfaz: HDMI, AV, SPDIF, USB x 4, puerto Ethernet/LAN.
- Ratón: admite mouse USB normal, y mouse inalámbrico BT.
- Teclado: admite teclado USB normal y teclado inalámbrico BT.
- Admite memorias flash y discos extraíbles USB



IMAGENES



DIMENSIONES

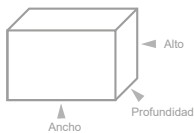

	Medidas	Peso	Cantidad
Producto	: -- x -- x -- mm	: -- Kg.	: - unidades
Caja	: --- x --- x --- mm	: -- Kg.	: --unidades
Caja Master	: -- x -- x -- mm	: -- Kg.	: 40 unidades

Medidas (Ancho x Alto x Prof.) y pesos aproximados

DBLUE

Código N° Interno : DBKW20
 Descripción : Mini Teclado Multimedia Touchpad para Smart TV
 Categoría : Audio y Video
 Código de Barra :

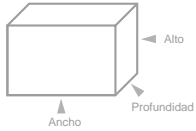
DIMENSIONES

	Medidas	Peso	Cantidad
Producto	: .. x .. x .. mm	: .. Kg.	: -- unidades
Caja	: .. x .. x .. mm	: .. Kg.	: -- unidades
Caja Master	: --- x --- x -- mm	: -- Kg.	: -- unidades

Medidas (Ancho x Alto x Prof.) y pesos aproximados

ESPECIFICACIONES

Mando inalámbrico touchpad para Smart TV, Smartphones, Tablet, PC.
 Control con funciones inteligentes de entretenimiento.
 Portátil y elegante.
 Touchpad DPI funciones ajustables.
 Función multi/pantalla táctil.

**PACKING**

El control perfecto con características de entretenimiento



Portátil y elegante



Touchpad

DBLUE

COMPATIBILIDAD DE DISPOSITIVOS



CONEXION HDMI



CONEXION WIFI

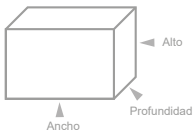

Código N° Interno : DBCHM30
 Descripción : MIRASCREEN DISPOSITIVO TV STREAMING
 Categoría : AUDIO Y VIDEO
 Código : 4710007752579

DIMENSIONES

	Medidas	Peso	Cantidad
Producto	: -- x -- x -- mm	: -- Kg.	: - unidades
Caja	: --- x --- x --- mm	: --- Kg.	: - unidades
Caja Master	: --- x --- x -- mm	: -- Kg.	: 100 unidades

Medidas (Ancho x Alto x Prof.) y pesos aproximados

ESPECIFICACIONES

- Receptor de wifi que soporta miracast para dispositivos android, ios y para app multimedia y air mirroring.
- Multi compatibilidad de dispositivos.
- Simple instalación, conectar a la TV y cargar con la website 192.168.203.1
- Alta definición, 1080°P full HD y 4 K.
- Soporta wifi 2.4 GHz, compatible en línea y contenido local para video, audio y juegos.
- Transmite tu contenido smarphone o tablet a otro dispositivo HD, pantalla o monitor.
- Se puede disfrutar de las aplicaciones más conocidas de smart TV.

**IMAGENES**



Código N° Interno : DBG763
 Descripción : Mini proyector
 Categoría : Audio y Video
 Código de Barra : 4710007745588

DIMENSIONES

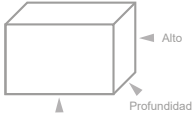

	Medidas	Peso	Cantidad
Producto	: 100 x 130 x 100 mm	: 0.424 Kg.	: -- unidades
Caja	: 200 x 135 x 135 mm	: 0.691 Kg.	: -- unidades
Caja Master	: --- x --- x -- mm	: -- Kg.	: 20 unidades

Medidas (Ancho x Alto x Prof.) y pesos aproximados

ESPECIFICACIONES

- Mini proyector ideal para niños.
- Admite decodificación de video con resolución HDTV 1080P.
- Con una lámpara LED de 700 lúmenes
- Altavoces incorporados.
- Tamaño de imagen de hasta 70 pulgadas durante más de 20 000 horas de vida estimada.
- Con múltiples interfaces, como entrada HD, puerto USB, puerto de audio AV / 3.5 mm y ranura para tarjeta TF, es compatible con la caja de TV del ordenador portátil, disco duro, tarjeta TF y PS4 / XBOX 360.
- Proyector cúbico pequeño y liviano con un mango de silicona fácil de tomar.
- Mini control remoto IR incluido hace que la operación sea más conveniente.
- **Últimas Unidades, Confirmar Stock.**



IMAGENES



Código N° Interno : DBG791
 Descripción : GRABADORA DE VOZ DIGITAL
 Categoría : AUDIO Y VIDEO
 Códigos de Barra : 4710007745915

AGOTADO
 PRODUCTO TEMPORALMENTE SIN STOCK

DIMENSIONES

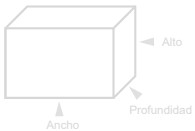

	Medidas	Peso	Cantidad
Producto	: 35 x 95 x 10 mm	: 0.142 Kg.	: 1 unidades
Caja	: 78 x 135 x 48 mm	: 0.142 Kg.	: 1 unidades
Caja Master	: -- x -- x -- mm	: --- Kg.	: 100 unidades

Medidas (Ancho x Alto x Prof.) y pesos aproximados

ESPECIFICACIONES

- Grabadora de voz digital.
- Memoria 8 gb.
- Grabación por un toque y grabación de alta calidad.
- Tres modos de grabación.
- Sistema de grabación (grabación activada / operada por voz).
- Micrófono incorporado de alto grado.
- Altavoz de un altavoz de alta calidad.
- Conexión telefónica.
- Micrófono externo.
- Grabación en color.
- Disco flash USB gratuita.
- Batería incorporada.
- Batería baja.
- Grabación de horas y minutos (formato de 24 horas).



IMAGENES





DBCRTV10

Control remoto para TV Samsung Smart TV full HD alternativo

Unidades X Caja: -

- Control remoto alternativo compatible con televisores Samsung Smart TV full HD.



DBCRTV11

Control remoto para TV Sony Smart TV 3d LCD alternativo

Unidades X Caja: -

- Control remoto alternativo compatible con televisores Sony Smart TV 3d LCD.



DBCRTV12

Control remoto para TV LG Smart TV full HD alternativo

Unidades X Caja: 08

- Control remoto alternativo compatible con televisores LG Smart TV full HD.



DBCRTV13

Control Remoto TV Sony Rm-021

Unidades X Caja: -

- Control remoto alternativo compatible con televisores Sony Rm-021.





DBCRTV14

Control remoto televisores crt Samsung

Unidades X Caja: -

- Control remoto alternativo compatible con televisores crt Samsung.



DBCRTV15

Control remoto para TV LCD/LED Philips

Unidades X Caja: -

- Control remoto alternativo compatible con televisores LCD/LED Philips.



DBCRTV16

Control remoto para LCD AOC CH8345

Unidades X Caja: 08

- Control remoto alternativo compatible con televisores LCD AOC CH8345.



DBCRTV17

Control Remoto TV Daewo DAE-R43A01

Unidades X Caja: -

- Control remoto alternativo compatible con televisores Daewo DAE-R43A01.





Código N° Interno : DBG450
 Descripción : Control remoto Samsung Smart TV
 Categoría : Computación.
 Código de barra : 4710007740620

DIMENSIONES

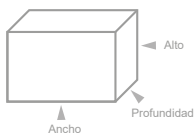

	Medidas	Peso	Cantidad
Producto	: -- x -- x -- mm	: -- Kg.	: 1 unidades
Caja	: -- x -- x -- mm	: -- Kg.	: 1 unidades
Caja Master	: -- x -- x -- mm	: -- Kg.	: -- unidades

Medidas (Ancho x Alto x Prof.) y pesos aproximados

- Mando a distancia para Samsung 3D, Smart TV y 4K.
- Tamaño: 16 x 3,5 cms.
- Frecuencia: 433 MHz.
- Comunicación inalámbrica.
- Fácil de utilizar, diseño minimalista.
- Utiliza 2 pilas AA (no incluidas).

IMAGENES



Código N° Interno : DBG653
 Descripción : MINI TECLADO MULTIMEDIA SMART TV Y OTROS
 Categoría : AUDIO Y VIDEO
 Código de Barra : 4710007743614

DIMENSIONES

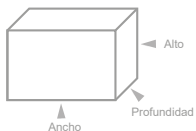

	Medidas	Peso	Cantidad
Producto	: 150 x 40 x 10 mm	: 0.057 Kg.	: -- unidades
Caja	: 155 x 45 x 30 mm	: 0.078 Kg.	: -- unidades
Caja Master	: - x - x - mm	: -- Kg.	: 100 unidades

Medidas (Ancho x Alto x Prof.) y pesos aproximados

- Mini teclado ergonómico multifuncional.
- Conexión inalámbrica 2.4G a través de receptor USB, plug and play.
- Control inalámbrico de largo alcance hasta 10 metros.
- Compatible con Android, Windows, Linux, Mac.
- Con tecnología antivibración.
- Batería recargable de Litio, fácil de cargar.
- 6 axial Gyro-sensor logra reconocimiento 360° de espacio libre en la acción y detección con funcionamiento ultra sensible y preciso.
- Aplicable a smart TV, set-top box, caja android de la TV, reproductor de red, ordenador, etc.
- Fácil de conectar.
- Manual de usuario y cable de carga incorporados.

IMAGENES



Código N° Interno : DBG762
 Descripción : AIR MOUSE
 Categoría : AUDIO Y VIDEO
 Código de Barra : 4710007745571

DIMENSIONES

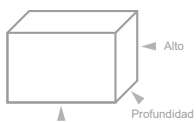

	Medidas	Peso	Cantidad
Producto	: 40 x 140 x 25 mm	: 0.046 Kg.	: -- unidades
Caja	: 145 x 45 x 30 mm	: 0.057 Kg.	: -- unidades
Caja Master	: --- x --- x -- mm	: -- Kg.	: 100 unidades

Medidas (Ancho x Alto x Prof.) y pesos aproximados

- Air mouse.
- Entrada de voz: Micrófono integrado.
- Contro 3 en 1 : 2.4G, 6 ejes, IR.
- Programa hasta 5 teclas.
- PLUG AND PLAY: Este mini teclado inalámbrico está conectado por una potente tecnología RF estable de 2,4 GHz, solo enchufe el receptor USB, la distancia de transmisión puede ser de hasta 10 metros (distancia de transmisión de voz de 5 m).
- Compatible con casi todos los dispositivos android (que tienen entrada USB).
- Utiliza 2 pilas AA no incluidas.
- Material: Plástico.

IMAGENES



DBLUE®

Código N° Interno : DBCRTV18
 Descripción : CONTROL SMART TV RECO - MASTER G - KIOTO
 Categoría : AUDIO Y VIDEO
 Código de Barra : 4710007744451

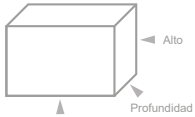
DIMENSIONES

	Medidas	Peso	Cantidad
Producto	: --- x --- x --- mm	: --- Kg.	: -- unidades
Caja	: --- x --- x --- mm	: 0.068 Kg.	: -- unidades
Caja Master	: --- x --- x -- mm	: -- Kg.	: 200 unidades

Medidas (Ancho x Alto x Prof.) y pesos aproximados

ESPECIFICACIONES

- Control remoto universal.
- Compatible con Smart TV MASTER G, RECO , KIOTO.
- Utiliza 2 pilas AAA. (no incluidas).
- Botón acceso directo a Netflix, youtube.

**IMAGENES****DBLUE®**

Código N° Interno : DBCRTV19
 Descripción : CONTROL UNIVERSAL SMART TV - LED - 3D - LCD, LG
 Categoría : AUDIO Y VIDEO
 Código de Barra : 4710007744468

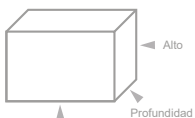
DIMENSIONES

	Medidas	Peso	Cantidad
Producto	: --- x --- x --- mm	: --- Kg.	: -- unidades
Caja	: --- x --- x --- mm	: --- Kg.	: -- unidades
Caja Master	: --- x --- x -- mm	: -- Kg.	: 200 unidades

Medidas (Ancho x Alto x Prof.) y pesos aproximados

ESPECIFICACIONES

- Control remoto universal.
- Compatible con Smart TV - IED - 3D- ICD, LG
- Utiliza 2 pilas AAA. (no incluidas).

**IMAGENES****DBLUE®**

Código N° Interno : DBCRTV20
 Descripción : CONTROL UNIVERSAL TV HISENSE
 Categoría : AUDIO Y VIDEO
 Código de Barra : 4710007744475

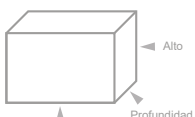
DIMENSIONES

	Medidas	Peso	Cantidad
Producto	: --- x --- x --- mm	: --- Kg.	: -- unidades
Caja	: --- x --- x --- mm	: --- Kg.	: -- unidades
Caja Master	: --- x --- x -- mm	: -- Kg.	: 200 unidades

Medidas (Ancho x Alto x Prof.) y pesos aproximados

ESPECIFICACIONES

- Control remoto universal.
- Compatible con TV Hisense
- Utiliza 2 pilas AAA. (no incluidas).
- Botón accesor directo para Netflix, Youtube, Amazon.
- Color frontal negro, parte posterior color blanco.
- Distancia del mando hasta 10 metros.
- Materia ABS.
- Potencia : DC 3 V.

**IMAGENES**

DBLUE®

Código N° Interno : DBCRTV21
 Descripción : CONTROL UNIVERSAL SMART TV SAMSUNG
 Categoría : AUDIO Y VIDEO
 Código de Barra : 4710007744482

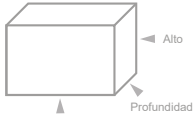
DIMENSIONES

	Medidas	Peso	Cantidad
Producto	: --- x --- x --- mm	: --- Kg.	: -- unidades
Caja	: --- x --- x --- mm	: --- Kg.	: -- unidades
Caja Master	: --- x --- x --- mm	: -- Kg.	: 200 unidades

Medidas (Ancho x Alto x Prof.) y pesos aproximados

ESPECIFICACIONES

- Control remoto universal para smart tv samsung.
- Diseño delgado y elegante.
- No requiere programación o configuración.
- Distancia operable de hasta 8 metros.
- Utiliza 2 pilas AAA (no incluidas).

**IMAGENES****DBLUE®**

Código N° Interno : DBCRTV22
 Descripción : CONTROL UNIVERSAL TV LG
 Categoría : AUDIO Y VIDEO
 Código de Barra : 4710007744499

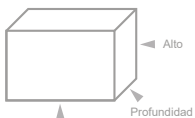
DIMENSIONES

	Medidas	Peso	Cantidad
Producto	: --- x --- x --- mm	: --- Kg.	: -- unidades
Caja	: --- x --- x --- mm	: --- Kg.	: -- unidades
Caja Master	: --- x --- x --- mm	: -- Kg.	: 200 unidades

Medidas (Ancho x Alto x Prof.) y pesos aproximados

ESPECIFICACIONES

- Control remoto universal para tv LG.
- Diseño pequeño y compacto.v
- No requiere programación o configuración.
- Distancia operable de hasta 8 metros.
- Utiliza 2 pilas AAA (no incluidas).

**IMAGENES****PACKING**

- Control Remoto LG Smart TV An-Mr500G An-Mr500.
- Comunicación inalámbrica: IR.
- Apoyo 3D función.
- Diseñado para LG 3D Smart RV.
- Tamaño perfecto, se adapta cómodamente a tu mano.
- Compacto, ligero, portátil y práctico.
- Tipo de batería: 2 Pilas AA (No incluidas).
- Control a distancia: 10m
- Material: Plástico.
- Tipo de empaque: Bolsa.

**IMAGENES**

Código N° Interno : DBG897
 Descripción : CONTROL REMOTO LG SMART TV
 Categoría : AUDIO Y VIDEO
 Código de barra : 4710007748718

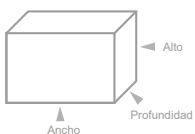
DIMENSIONES

	Medidas	Peso	Cantidad
Producto	: 169 x 49 x 28 mm	: -- Kg.	: 1 unidades
Caja	: -- x -- x -- mm	: -- Kg.	: 1 unidades
Caja Master	: -- x -- x -- mm	: -- Kg.	: 250 unidades

Medidas (Ancho x Alto x Prof.) y pesos aproximados



- Control Remoto para Smart TV Samsung.
- Con control de voz.
- Tamaño compacto, se adapta cómodamente a tu mano.
- Portátil y práctico.
- Pilas AA (No incluidas).
- Alcance de 10m



AGOTADO
PRODUCTO TEMPORALMENTE SIN STOCK

Código N° Interno : DBG899
 Descripción : CONTROL REMOTO SMART TV SAMSUNG
 Categoría : AUDIO Y VIDEO
 Código de barra : 4710007748718

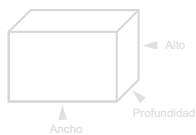

	Medidas	Peso	Cantidad
Producto	: --- x --- x --- mm	: --- Kg.	: 1 unidades
Caja	: -- x -- x -- mm	: -- Kg.	: 1 unidades
Caja Master	: -- x -- x -- mm	: -- Kg.	: 200 unidades

Medidas (Ancho x Alto x Prof.) y pesos aproximados



D3BLUE®



Código N° Interno : DBCRTV24
 Descripción : CONTROL UNIVERSAL MANDO A DISTANCIA FUNC. APRENDIZAJE.
 Categoría : AUDIO Y VIDEO
 Código de Barra : 4710007747636

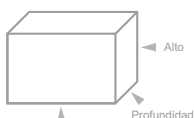

	Medidas	Peso	Cantidad
Producto	: --- x --- x --- mm	: --- Kg.	: -- unidades
Caja	: --- x --- x --- mm	: --- Kg.	: -- unidades
Caja Master	: --- x --- x -- mm	: -- Kg.	: 170 unidades

Medidas (Ancho x Alto x Prof.) y pesos aproximados

Descripción:
 Este es un control remoto de aprendizaje todo en uno. Con una excelente tecnología de copia instantánea, puede copiar con precisión el código de control remoto infrarrojo, y obtener la misma función desde tu mando a distancia original.

Características:
 1- Este producto adopta las técnicas de localización rápida del código, puede copiar los códigos/funciones de tus controles remotos IR originales.
 2- Proporciona 3 dispositivos/126 teclas para aprender, puedes elegir aprender las teclas funcionales opcionalmente para tus dispositivos domésticos.
 3- No se pueden copiar ni utilizar los mandos a distancia del aire acondicionado y algunos controles remotos especiales.

4- Cuando se copia el control remoto, estas emiten luces, que están alineadas entre sí, y la distancia es de 2 cms (app). Asegúrate de que los dos mandos a distancia están usando una batería nueva.

Especificaciones:
 Material: ABS.
 Compatible con: TV, satélite, DVD y otros dispositivos infrarrojos.
 Distancia remota: 8 metros (app).
 Alimentado por 2 pilas AAA (no incluidas).
 Tamaño: 186 x 49 x 27mm (app).
 Peso: 80g. (app).
- Últimas Unidades, Confirmar Stock.



TECNOLAB®



retroiluminado

Código N° Interno : TL029
 Descripción : MINI TECLADO USB INALAMBRICO RETROILUMINADO.
 Categoría : AUDIO Y VIDEO
 Código de barras : 4740007700430

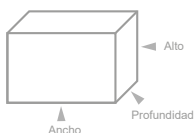

	Medidas	Peso	Cantidad
Producto	: 145x 95 x 20 mm	: 0.92 Kg.	: - unidades
Caja	: 105 x 170 x 25 mm	: 0.130 Kg.	: - unidades
Caja Master	: --- x --- x -- mm	: -- Kg.	: 100 unidades

Medidas (Ancho x Alto x Prof.) y pesos aproximados

Mini teclado USB inalámbrico ideal para smart tv, consolas, pc y dispositivos android. Simplemente conecta el receptor usb ya incluido en tu tv y empieza a disfrutar del control. La nueva versión además incluye un teclado retroiluminado para que puedas usarlo en total oscuridad. Controla a distancia tu televisor!

Características:
 - Receptor nano USB
 - Frecuencia de recepción: 2.4ghz
 - Rango de alcance: 10mts
 - Batería de litio recargable
 - Retroiluminado

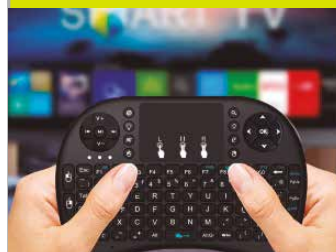

Batería Manual



Código N° Interno : DBCRTV26
 Descripción : CONTROL UNIVERSAL PARA TV SONY
 Categoría : AUDIO Y VIDEO
 Código de Barra : 4710007752456

DIMENSIONES

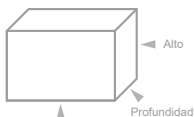

	Medidas	Peso	Cantidad
Producto	: --- x --- x --- mm	: --- Kg.	: -- unidades
Caja	: --- x --- x --- mm	: --- Kg.	: -- unidades
Caja Master	: --- x --- x --- mm	: -- Kg.	: 250 unidades

Medidas (Ancho x Alto x Prof.) y pesos aproximados

ESPECIFICACIONES

- Control universal para TV Sony.
- Mando a distancia con función por voz.
- Hecho de plástico y materiales metálicos de alta calidad.
- Resistente a los impactos, duradero.
- Tamaño pequeño, rendimiento estable.
- Alt sensibilidad, fuerte capacidad anti-interferencia.
- Compatible con RMFTX200P RMF-TX200B RMF-TX201U RMF-TX200E.



IMAGENES



Código N° Interno : DBCRTV25
 Descripción : CONTROL REMOTO COMPATIBLE CON TLC
 Categoría : AUDIO Y VIDEO
 Códigos de Barra : 4710007749173

DIMENSIONES

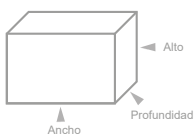

	Medidas	Peso	Cantidad
Producto	: 5 x 240 x 10 mm	: 0.077 Kg.	: --- unidades
Caja	: -- x -- x -- mm	: ---Kg.	: -- unidades
Caja Master	: -- x -- x -- mm	: -- Kg.	: 400 unidades

Medidas (Ancho x Alto x Prof.) y pesos aproximados

ESPECIFICACIONES

- Estos remotos no son universales ni programables deben ser idénticos al original para que sea compatible.
- Control remoto compatible RC802N YUI2 para TCL Smart TV 3 2S6000S 40S6000FS 43S6000FS U55P6006 U65P6006 U49P6006 U43P6006 U65S9906

PACKING: BOLSA

IMAGENES



Código N° Interno : DBCRTV28
 Descripción : CONTROL REMOTO COMPATIBLE CON SMART TV DAEWO
 Categoría : AUDIO Y VIDEO
 Códigos de Barra : 4710007755877

DIMENSIONES

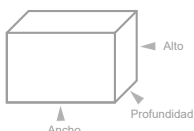

	Medidas	Peso	Cantidad
Producto	: --- x --- x --- mm	: --- Kg.	: --- unidades
Caja	: -- x -- x -- mm	: ---Kg.	: -- unidades
Caja Master	: -- x -- x -- mm	: -- Kg.	: 200 unidades

Medidas (Ancho x Alto x Prof.) y pesos aproximados

ESPECIFICACIONES

- Control remoto universal smart tv Daewoo.
- Compatible con TV 32D1561 43D1560 49D1660 55D1700 U43A8500TN 43D1280UD L32V780BTS 32D1280 U55V880BTS 55D1890A U49V880BTS 49D1890A U49V8800TV U55V8800TN 55D1890A L43V78.
- Fácil de usar, no necesita programación.
- Packing; Bolsa.



IMAGENES



ESPECIFICACIONES ▾



- Control remoto compatible con smart TLC.
- Comunicación inalámbrica
- Fácil de usar.
- NO tiene control de voz.
- Utiliza 2 pilas AA (no incluidas).
- Packing; Bolsa.



Código N° Interno : DBCRTV30
 Descripción : CONTROL REMOTO COMPATIBLE CON TCL
 Categoría : AUDIO Y VIDEO
 Códigos de Barra : 4710007755891

IMAGENES ▾



DIMENSIONES ▾

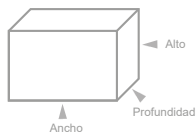

	Medidas	Peso	Cantidad
Producto	: --- x --- x --- mm	: --- Kg.	: --- unidades
Caja	: --x -- x -- mm	: --Kg.	: -- unidades
Caja Master	: -- x -- x -- mm	: -- Kg.	: --- unidades

Medidas (Ancho x Alto x Prof.) y pesos aproximados

ESPECIFICACIONES ▾

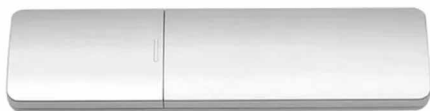

- Control remoto compatible con APPLE TV.
- Compatible con A1427 A1469 A1378 MD199LL/ A MC572LL/A MC377LL/A
- Utiliza pila redonda CR-2032 (no incluida).
- Material; Plástico.
- Packing bolsa.



Código N° Interno : DBCRTV31
 Descripción : CONTROL REMOTO COMPATIBLE APPLE TV
 Categoría : AUDIO Y VIDEO
 Códigos de Barra : 471007755907

IMAGENES ▾



DIMENSIONES ▾

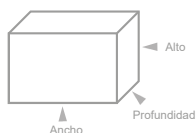

	Medidas	Peso	Cantidad
Producto	: --- x --- x --- mm	: --- Kg.	: --- unidades
Caja	: --x -- x -- mm	: --Kg.	: -- unidades
Caja Master	: -- x -- x -- mm	: -- Kg.	: 500 unidades

Medidas (Ancho x Alto x Prof.) y pesos aproximados



Código N° Interno : DBG632
 Descripción : PARLANTE PORTÁTIL INALÁMRICO - CABEZA BULLDOG FRANCÉS.
 Categoría : Audio y Video
 Código de Barra : 4710007743348

DIMENSIONES

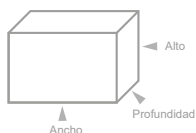

	Medidas	Peso	Cantidad
Producto	: 206 x 142 x 201 mm	: 1,098 Kg.	: -
Caja	: 240 x 150 x 220 mm	: 1,997Kg.	: -
Caja Master	: --- x --- x -- mm	: -- Kg.	: -- unidades

Medidas (Ancho x Alto x Prof.) y pesos aproximados

ESPECIFICACIONES

- Wireless BT 10 metros de rango.
- Capacidad de batería 1500mAh.
- Potencia de salida 10W RMS.
- Entrada USB/TF Card.
- Entrada Auxiliar 3.5mm.
- Batería Recargable.
- Color Negro opaco y rojo.

- **Últimas Unidades, Confirmar Stock.**



IMAGENES



DBG632R



DBG632BK

ACCESORIOS



Cable USB



Conector estéreo plug 3.5 mm



Manual



Código N° Interno : DBG633
 Descripción : PARLANTE PORTÁTIL INALÁMRICO - BULLDOG FRANCÉS.
 Categoría : Audio y Video
 Código de Barra : 4710007743355

DIMENSIONES

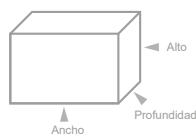

	Medidas	Peso	Cantidad
Producto	: 206 x 142 x 201 mm	: 1,098 Kg.	: -
Caja	: 240 x 150 x 220 mm	: 1,997Kg.	: -
Caja Master	: --- x --- x -- mm	: -- Kg.	: -- unidades

Medidas (Ancho x Alto x Prof.) y pesos aproximados

ESPECIFICACIONES

- Wireless BT 10 metros de rango.
- Capacidad de batería 1500mAh.
- Potencia de salida 10W RMS (5W*2).
- Entrada USB/TF Card.
- Entrada Auxiliar 3.5mm.
- Batería Recargable.
- Color Rojo Brillante.

PUERTOS

PACKING



ACCESORIOS



Cable USB

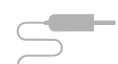

Conector estéreo plug 3.5 mm



Manual



Código N° Interno : DBG1299
 Descripción : PARLANTE BLUETOOTH BULLDOG FRANCÉS.
 Categoría : AUDIO Y VIDEO
 Códigos de Barra : 4710007754610

AGOTADO
 PRODUCTO TEMPORALMENTE SIN STOCK

ESPECIFICACIONES

- Bluetooth V.3
- Transmisión de 10 metros.
- Frecuencia: 20 KHz.
- Compatible con Smartphone.
- 15W.
- Bluetooth, MicroSD, USB.
- (para mayor duración).
- posterior.



IMAGENES

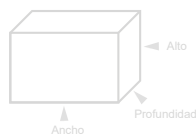

	Medidas	Peso	Cantidad
Producto	: -- x -- x -- mm	: -- Kg.	: -- unidades
Caja	: 120 x 135 x 76 mm	: 2,237 Kg.	: 3 unidades
Caja Master	: -- x -- x -- mm	: -- Kg.	: 100 unidades

Medidas (Ancho x Alto x Prof.) y pesos aproximados

ESPECIFICACIONES ▾



- Parlante portátil conexión bluetooth.
- Ranura para tarjeta TF.
- Potencia máxima 5W.
- Formato MP3.
- Expansión interfaz USB.
- Numero de altavoces 1.
- Canal 2.1
- Voltaje de entrada 220V.
- Tiempo de reproducción 2 horas app.
- Almacenamiento extendido 32 GB.
- Incluye cable de carga y manual de instrucciones.



Código N° Interno : DBG795
 Descripción : PARLANTE PORTÁTIL CABEZA DE OSO
 Categoría : AUDIO Y VIDEO
 Código de barra : 4710007745953

DIMENSIONES ▾

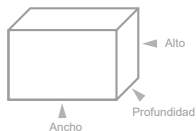

	Medidas	Peso	Cantidad
Producto	: --- x --- x --- mm	: 0.351 Kg.	: 1 unidades
Caja	: 120 x 125 x 125 mm	: 0.417 Kg.	: 1 unidades
Caja Master	: --- x --- x -- mm	: -- Kg.	: 20 unidades

Medidas (Ancho x Alto x Prof.) y pesos aproximados

IMÁGENES ▾



ESPECIFICACIONES ▾



- Parlante calavera inalámbrico.
- Sonido de alta definición.
- Diseño único, innovador y excepcional.
- Compatible con smartphone entrada 3.5
- Batería recargable, 10 horas de autonomía.
- Potencia de salida total 45w.
- 1 amplificador.
- 2 x 15w.
- Material ABS.
- Voltaje: 100-240 VAC.
- Incluye cable 3.5 a 3.5 / cable micro USB a USB.



Código N° Interno : DBG1001
 Descripción : PARLANTE CALAVERA INALÁMBRICO
 Categoría : AUDIO Y VIDEO
 Código de Barra : 4710007750193

DIMENSIONES ▾

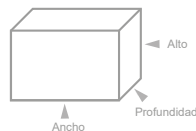

	Medidas	Peso	Cantidad
Producto	: 100 x 130 x 100 mm	: 0.422 Kg.	: 1 unidades
Caja	: 105 x 140 x 130 mm	: 0.515 Kg.	: 1 unidades
Caja Master	: --- x --- x -- mm	: -- Kg.	: 30 unidades

Medidas (Ancho x Alto x Prof.) y pesos aproximados

IMAGENES ▾



ESPECIFICACIONES ▾

- Versión Bluetooth: 4.2 + EDR.
- Se pueden conectar 2 dispositivos al mismo tiempo
- Voltaje entrada: DC5V.
- Poder de salida: 2 x 5W.
- Frecuencia: 100Hz - 18KHz.
- Distancia de reproducción: 10 metros.
- Manos libres.
- Entrada aux 3.5.
- Radio FM.
- Entrada USB / Tarjeta TF.
- Batería: 1500 mAh.
- Incluye manilla.



IMÁGENES ▸



ACCESORIOS ▸



Cable USB



Conector estéreo plug 3.5 mm



Manual

DIMENSIONES ▾

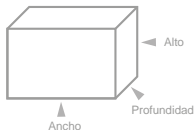

	Medidas	Peso	Cantidad
Producto	: 217 x 115 x 79 mm	: 0.690 Kg.	: -- unidades
Caja	: 310 x 120 x 95 mm	: 0.900 Kg.	: -- unidades
Caja Master	: --- x --- x -- mm	: -- Kg.	: 40 unidades

Medidas (Ancho x Alto x Prof.) y pesos aproximados

Código N° Interno : DBG649
 Descripción : Parlante Bluetooth Portable Multifunción
 Categoría : Audio y Video
 Código de Barra : 4710007743546

ESPECIFICACIONES ▾

- Versión Bluetooth: 4.2 + EDR.
- Se pueden conectar 2 dispositivos al mismo tiempo
- Voltaje entrada: DC5V.
- Poder de salida: 2 x 5W.
- Frecuencia: 100Hz - 18KHz.
- Distancia de reproducción: 10 metros.
- Manos libres.
- Entrada aux 3.5.
- Radio FM.
- Entrada USB / Tarjeta TF.
- Batería: 1500 mAh.
- Incluye manilla.



IMÁGENES ▸



ACCESORIOS ▸



Cable USB



Conector estéreo plug 3.5 mm



Manual

DIMENSIONES ▾

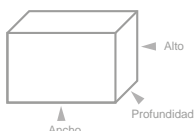

	Medidas	Peso	Cantidad
Producto	: 153 x 178 x 90 mm	: 0.710 Kg.	: -- unidades
Caja	: 170 x 200 x 110 mm	: 0.900 Kg.	: -- unidades
Caja Master	: --- x --- x -- mm	: -- Kg.	: -- unidades

Medidas (Ancho x Alto x Prof.) y pesos aproximados

Código N° Interno : DBG650
 Descripción : Parlante Bluetooth Portable Multifunción
 Categoría : Audio y Video
 Código de Barra : 4710007743553

ESPECIFICACIONES ▾

- Mini parlante portatil Bluetooth 5.0.
- Microfono incorporado.
- 6 Horas de duración.
- Acepta Micro SD.
- Altavoz, manos libres.
- Control de Volumen.
- Control de la música.
- Batería recargable (400mAh).
- Salida de sonido: 2W
- Cable de carga incluido.
- Manual de usuario incluido.
- Color : Pink.



IMAGENES ▾



Imagen Referencial

DIMENSIONES ▾

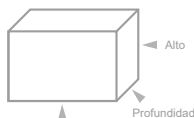

	Medidas	Peso	Cantidad
Producto	: 30 x 40 x 40 mm	: 0.048 Kg.	: -- unidades
Caja	: 100 x 160 x 40 mm	: 0.077 Kg.	: -- unidades
Caja Master	: --- x --- x -- mm	: -- Kg.	: 50 unidades

Medidas (Ancho x Alto x Prof.) y pesos aproximados

Código N° Interno : DBG797
 Descripción : PARLANTE INALAMBRICO PORTATIL
 Categoría : AUDIO Y VIDEO
 Codigo de Barra : 4710007745977

AP02014 PARLANTE PORTÁTIL INALÁMBRICO BT

COD: 4720007700906

audio
pro
STUDIO

Especificaciones:

- USB/ TF card.
- Función Karaoke.
- Entrada auxiliar 3.5.
- Potencia: 80W/RMS
- 10 mts de rango.
- Batería recargable.



Packing ^

80
W/RMS



< Accesorios

Dimensiones

	Medidas	Peso	Unidades
Producto	240 x 400 x 230 mm	2.043 Kg.	x Unidades
Caja	300 x 480 x 250 mm	2.410 Kg.	x Unidades
Caja Master	--- x --- x --- mm	--- Kg.	-- Unidades

Ancho x Alto x Profundidad / Peso Aproximado.



Micrófono con cable



Control remoto



Cable XLR/6.3



Manual



Cable AUX. 3.5

AP02013 PARLANTE PORTÁTIL INALÁMBRICO BT

COD: 4720007700890

audio
pro
STUDIO

Especificaciones:

- Función Bluetooth.
- USB/ TF card.
- Función Karaoke.
- Entrada auxiliar 3.5.
- 10 mts de rango.
- Batería recargable.
- Potencia: 60W/RMS.



Packing ^



IMAGEN REFERENCIAL CONTROL REMOTO.

< Accesorios

Dimensiones

	Medidas	Peso	Unidades
Producto	220 x 510 x 180 mm	3.0 Kg.	x Unidades
Caja	270 x 600 x 240 mm	3.85 Kg.	x Unidades
Caja Master	--- x --- x --- mm	--- Kg.	2 Unidades

Ancho x Alto x Profundidad / Peso Aproximado.



Mic con cable



Control remoto



Manual



Cable AUX. 3.5

VOLVER

AP02083

PARLANTE PORTÁTIL INALÁMBRICO

COD: 4720007701989

audio
pro
STUDIO

Especificaciones:

- Parlante portátil Bluetooth.
- Potencia de salida: 5W RMS.
- Radio FM
- Puerto USB
- Entrada AUX 3.5mm.
- Tarjeta TF (Micro SD)
- Luz LED flash.
- Batería recargable.
- Función karaoke.



Packing ^

5
W/RMS



< Accesorios

Dimensiones

	Medidas	Peso	Unidades
Producto	--- x --- x --- mm	--- Kg.	x Unidades
Caja	--- x --- x --- mm	--- Kg.	x Unidades
Caja Master	--- x --- x --- mm	--- Kg.	x 20 Unidades

Ancho x Alto x Profundidad / Peso Aproximado.

Colores:

AP02084

PARLANTE PORTÁTIL INALÁMBRICO

COD: 4720007701996

audio
pro
STUDIO

Especificaciones:

- Parlante portátil Bluetooth.
- Potencia de salida: 10W RMS.
- Radio FM
- Puerto USB
- Entrada AUX 3.5mm.
- Tarjeta TF (Micro SD)
- Luz LED flash.
- Batería recargable.
- Función karaoke.



Packing ^

10
W/RMS



< Accesorios

Dimensiones

	Medidas	Peso	Unidades
Producto	--- x --- x --- mm	--- Kg.	x Unidades
Caja	--- x --- x --- mm	--- Kg.	x Unidades
Caja Master	--- x --- x --- mm	--- Kg.	20 Unidades

Ancho x Alto x Profundidad / Peso Aproximado.

Colores:

AP02085 PARLANTE PORTÁTIL INALÁMBRICO

COD: 4720007702009

audio
pro
STUDIO

Especificaciones:

- Parlante portátil Bluetooth.
- Potencia de salida: 20W RMS.
- Radio FM
- Puerto USB
- Entrada AUX 3.5mm.
- Tarjeta TF (Micro SD)
- Luz LED flash.
- Batería recargable.
- Función karaoke.



Packing ^

20
W/RMS



Micrófono



Cable USB



Cable AUX. 3.5

< Accesorios

Dimensiones

	Medidas	Peso	Unidades
Producto	--- x --- x --- mm	--- Kg.	x Unidades
Caja	--- x --- x --- mm	--- Kg.	x Unidades
Caja Master	--- x --- x --- mm	--- Kg.	6 Unidades

Ancho x Alto x Profundidad / Peso Aproximado.

Colores:

AP02086 PARLANTE PORTÁTIL INALÁMBRICO

COD: 4720007702016

audio
pro
STUDIO

Especificaciones:

- Parlante portátil Bluetooth.
- Potencia de salida: 10W RMS.
- Radio FM
- Puerto USB
- Entrada AUX 3.5mm.
- Tarjeta TF (Micro SD)
- Luz LED flash.
- Batería recargable.
- Función karaoke.



Packing ^

10
W/RMS



Micrófono



Cable USB



Cable AUX. 3.5

< Accesorios

Dimensiones

	Medidas	Peso	Unidades
Producto	--- x --- x --- mm	--- Kg.	x Unidades
Caja	--- x --- x --- mm	--- Kg.	x Unidades
Caja Master	--- x --- x --- mm	--- Kg.	10 Unidades

Ancho x Alto x Profundidad / Peso Aproximado.

Colores:

AP02045

PARLANTE PORTÁTIL

COD: 4720007701293



Especificaciones:

- USB / TF Card.
- Radio FM.
- Entrada de micrófono.
- Batería Recargable.
- Versión inalámbrica 5.0 + EDR.
- Tamaño de la unidad del altavoz: 2x3".
- Potencia de Salida: 150W/PMP0.
- Alcance Inalámbrico: 10 MTS.
- Capacidad Max. memoria USB /SD : 32GB.
- Capacidad Batería: 1200 MAH.
- Tiempo de carga de la batería: 5 hrs.
- Incluye cble USB a MICRO USB.



Packing ^

150
W/PMP0



INALÁMBRICO BT

Dimensiones

	Medidas	Peso	Unidades
Producto	120 x 295 x 120 mm	0,841 Kg.	x Unidades
Caja	135 x 305 x 135 mm	0,967 Kg.	x Unidades
Caja Master	--- x --- x --- mm	--- Kg.	12 Unidades

Ancho x Alto x Profundidad / Peso Aproximado.



Manual

< Accesorios

AP02046

PARLANTE PORTÁTIL INALÁMBRICO BT

COD: 4720007701309



Especificaciones:

- USB.
- TF Card.
- Radio FM.
- Entrada de micrófono.
- Batería recargable.
- Versión inalámbrica 5.0 + EDR
- Potencia de salida: 150W/PMP0.
- Alcance inalámbrico: 10 MTS.
- Memoria máxima USB/SD: 32 GB.
- Capacidad de la batería: 1200MAH.
- Tiempo de carga USB: 5 HRS.



Packing ^

150
W/PMP0



< Accesorios

Dimensiones

	Medidas	Peso	Unidades
Producto	140 x 400 x 130 mm	1,368 Kg.	x Unidades
Caja	175 x 410 x 160 mm	1,611Kg.	x Unidades
Caja Master	--- x --- x --- mm	--- Kg.	6 Unidades

Ancho x Alto x Profundidad / Peso Aproximado.



Manual



Cable AUX. 3.5

< Accesorios

VOLVER



Código N° Interno : DBG754
 Descripción : Mesa de Mezcla de Audio Profesional
 Categoría : Audio y Video
 Códigos de Barra : 4710007745434

DIMENSIONES ▾

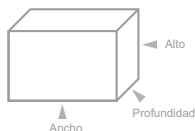

	Medidas	Peso	Cantidad
Producto	: 180 x 45 x 180 mm	: 0,485 Kg.	: -- unidades
Caja	: 210 x 240 x 70 mm	: 0,730 Kg.	: 1 unidades
Caja Master	: --- x --- x -- mm	: -- Kg.	: 20 unidades

Medidas (Ancho x Alto x Prof.) y pesos aproximados

ESPECIFICACIONES ▾

- Consola de mezcla de sonido portátil.
- 2 canales mono más 1 grupo de canales de entrada estéreo.
- Pre-amplificador de micrófono simple, flexible y de alta eficiencia.
- Columna de tres colores de alta precisión para mostrar nivel de salida.
- Grabadora de audio mezcladora de 48V.
- Efectos de energía fantasma.
- Mezclador de audio de 2 canales.
- Pantalla digital.
- Conexión micro usb para carga.

- **Últimas Unidades, Confirmar Stock.**

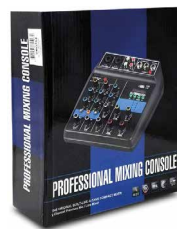

IMÁGENES ▾



Manual



Cargador



Código N° Interno : DBG1109
 Descripción : INTERCOMUNICADOR BT PARA MOTOICLETAS
 Categoría : AUDIO Y VIDEO
 Codigo de barra : 4710007751961

DIMENSIONES ▾

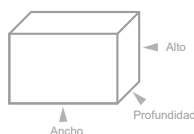

	Medidas	Peso	Cantidad
Producto	: --- x --- x --- mm	: --- Kg.	: -- unidades
Caja	: 135 x 240 x 35 mm	: 0,198 Kg.	: -- unidades
Caja Master	: - x - x - mm	: -- Kg.	: 56 unidades

Medidas (Ancho x Alto x Prof.) y pesos aproximados

ESPECIFICACIONES ▾

- Intercomunicador BT para cascos.
- Escuche música de forma inalámbrica.
- Batería de litio recargable incorporada 3.7V / 500mA.
- Tiempo de espera y de trabajo prolongados.
- Frecuencia 2,402 GHz- 2,480 GHz .
- Alcance: 10-15 metros (dependiendo de cada dispositivo).
- Distancia de transmisión del micrófono 1 metro.
- Batería de iones de litio: 15-20 horas.
- Voltaje de carga: 5V
- Tiempo en espera 240 horas.
- Tiempo de carga 3 horas.

- **Últimas Unidades, Confirmar Stock.**



IMAGENES ▾



DBLUE®



Soportes TV





DBTV07 TV Soporte

Unidades X Caja: **5**



- Para LCD de 13" a 27" pulgadas
- Rotación: 360° alrededor del eje
- Capacidad de carga: 25 kg
- Anclaje al cielo de la habitación
- Otros soportes: Lcd-Plasma-Led-3D



DBTV08 TV Soporte

Unidades X Caja: **20**



- Para LCD de 23 a 42 pulgadas.
- Capacidad de Carga: 30 kgs.
- Vesa: 200*200
- Otros Soportes: LCD/Plasma/Led/3D



DBTVDV01
DVD Soporte

Unidades X Caja: **6**



- Para Reproductor de DVD.
- Repisa de vidrio templado.
- Repisa regulable en altura.
- Capacidad máx. de carga: 8kg.
- Canal para el cable.



DBTVDV02
DVD Soporte Doble

Unidades X Caja: **6**



- Para Reproductor de DVD.
- 2 Repisas de vidrio templado.
- Repisa regulable en altura.
- Capacidad máx. de carga: 8kg.





Código N° Interno : TL010
 Descripción : SOPORTE TV PARA LED 17" - 55"
 Categoría : SOPORTE TV
 Códigos de Barra : 4740007700195

DIMENSIONES

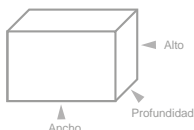

	Medidas	Peso	Cantidad
Producto	: -- x -- x -- mm	: 1.229 Kg.	: - unidades
Caja	: 260 x 235 x 70 mm	: 1.509 Kg.	: - unidades
Caja Master	: -- x -- x -- mm	: -- Kg.	: 10 unidades

Medidas (Ancho x Alto x Prof.) y pesos aproximados

ESPECIFICACIONES

- Soporte de TV 3D- LED - LCD - Plasma.
- Para TV de 17" - 55".
- Peso max de carga 30kg.
- Color negro.
- Uso montaje pared.
- Inclinación: +20 / -20 grados.
- Ángulo de giro: 180 grados.
- Material Acero laminado.
- Incluye manual de instrucciones.
- Gestión de cables.



IMAGENES

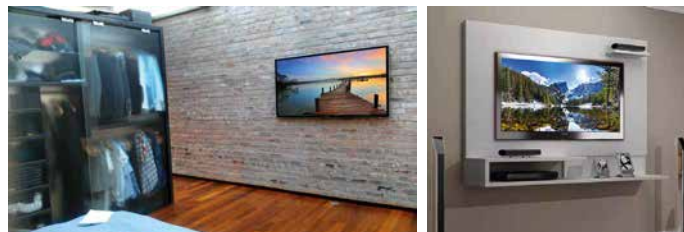

Código N° Interno : TL011
 Descripción : SOPORTE TV 17" - 55"
 Categoría : SOPORTE TV
 Códigos de Barra : 4740007700201

DIMENSIONES

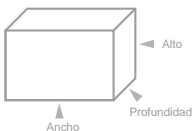

	Medidas	Peso	Cantidad
Producto	: -- x -- x -- mm	: -- Kg.	: - unidades
Caja	: 275 x 235 x 65 mm	: 2.049 Kg.	: - unidades
Caja Master	: -- x -- x -- mm	: -- Kg.	: 6 unidades

Medidas (Ancho x Alto x Prof.) y pesos aproximados

ESPECIFICACIONES

- Soporte de TV 3D- LED - LCD - Plasma.
- Para TV de 17" - 55".
- Peso max de carga 30kg.
- Color negro.
- Uso montaje pared.
- Inclinación: +20 / -20 grados.
- Ángulo de giro: 180 grados.
- Material Acero laminado.
- Incluye manual de instrucciones.
- Gestión de cables.
- **Últimas Unidades, Confirmar Stock.**



IMAGENES

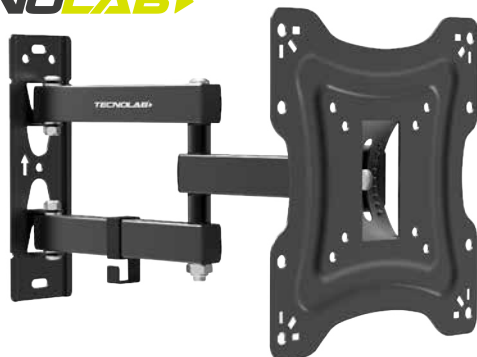

Código N° Interno : TL012
 Descripción : SOPORTE TV 17" - 42"
 Categoría : SOPORTE TV
 Códigos de Barra : 4740007700218

DIMENSIONES

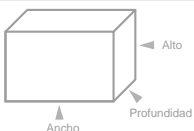

	Medidas	Peso	Cantidad
Producto	: -- x -- x -- mm	: -- Kg.	: - unidades
Caja	: 270 x 240 x 65 mm	: 1.630 Kg.	: - unidades
Caja Master	: -- x -- x -- mm	: -- Kg.	: 6 unidades

Medidas (Ancho x Alto x Prof.) y pesos aproximados

ESPECIFICACIONES

- Soporte de TV 3D- LED - LCD - Plasma.
- Para TV de 17" - 42".
- Peso max de carga 25kg.
- Color negro.
- Uso montaje pared.
- Inclinación: +20 / -20 grados.
- Ángulo de giro: 180 grados.
- Material Acero laminado.
- Incluye manual de instrucciones.
- Gestión de cables.



IMAGENES

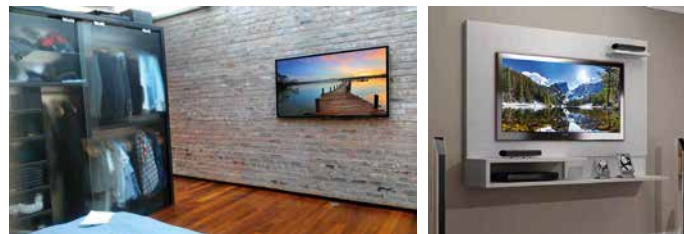

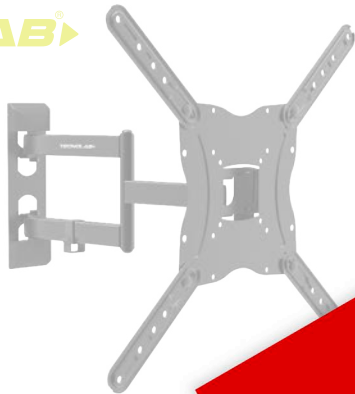

- Soporte de TV 3D- LED - LCD - Plasma.
- Para TV de 17" - 55".
- Peso max de carga 30 Kg.
- Color negro.
- Uso montaje pared.
- Incluye manual de instalación.
- Gestión de cables.
- Vesa: 600 x 400
- Patron de montaje universal.

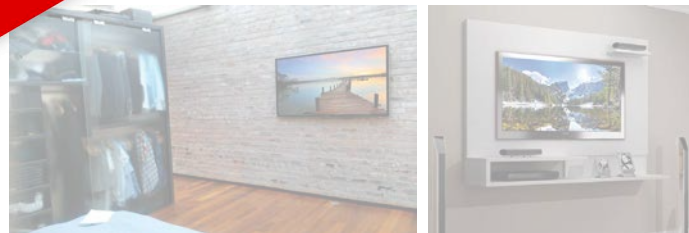

Código N° Interno : TL013
 Descripción : SOPORTE TV 17" - 55"
 Categoría : SOPORTE TV
 Códigos de Barra : 4740007700225

AGOTADO
 PRODUCTO TEMPORALMENTE SIN STOCK

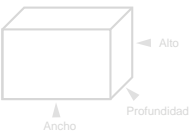

	Medidas	Peso	Cantidad
Producto	: -- x -- x -- mm	: -- Kg.	: - unidades
Caja	: 260 x 230 x 55 mm	: 2.227 Kg.	: - unidades
Caja Master	: -- x -- x -- mm	: -- Kg.	: 8 unidades

Medidas (Ancho x Alto x Prof.) y pesos aproximados



- Soporte de TV 3D- LED - LCD - Plasma.
- Para TV de 30" - 70"
- Peso max de carga 35 Kg.
- Color negro.
- Uso montaje pared.
- Inclinación: -10 /+10 grados.
- Ángulo de giro: 180 grados.
- Material Acero laminado.
- Incluye manual de instalación
- Gestión de cables.
- Vesa: 600 x 400
- Patron de montaje universal.



Código N° Interno : TL014
 Descripción : SOPORTE TV 30" - 70"
 Categoría : SOPORTE TV
 Códigos de Barra : 4740007700232



DIMENSIONES

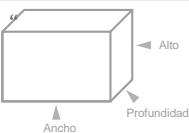

	Medidas	Peso	Cantidad
Producto	: -- x -- x -- mm	: -- Kg.	: - unidades
Caja	: 670 x 166 x 80 mm	: 3.775 Kg.	: - unidades
Caja Master	: -- x -- x -- mm	: -- Kg.	: 4 unidades

Medidas (Ancho x Alto x Prof.) y pesos aproximados

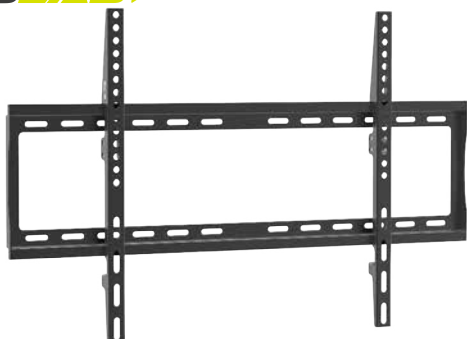

- Soporte de TV 3D- LED - LCD - Plasma.
- Para TV de 30" - 70"
- Peso max de carga 40 Kg.
- Color negro.
- Uso montaje pared.
- Inclinación: grados.
- Ángulo de giro: 180 grados.
- Material Acero laminado.
- Incluye manual de instalación.
- Gestión de cables.
- Vesa: 600 x 400.
- Patron de montaje universal.



Código N° Interno : TL015
 Descripción : SOPORTE TV 30" - 70"
 Categoría : SOPORTE TV
 Códigos de Barra : 4740007700249



DIMENSIONES

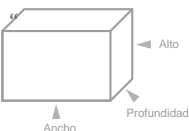

	Medidas	Peso	Cantidad
Producto	: -- x -- x -- mm	: -- Kg.	: - unidades
Caja	: 660 x 200 x 30 mm	: 1.362 Kg.	: - unidades
Caja Master	: -- x -- x -- mm	: -- Kg.	: 10 unidades

Medidas (Ancho x Alto x Prof.) y pesos aproximados

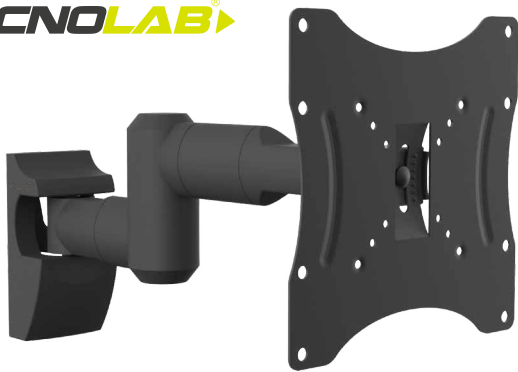

Código N° Interno : TL016
 Descripción : SOPORTE TV 21" - 47"
 Categoría : SOPORTE TV
 Códigos de Barra : 474007700256

DIMENSIONES

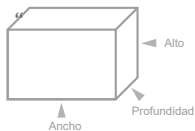

	Medidas	Peso	Cantidad
Producto	: -- x -- x -- mm	: -- Kg.	: - unidades
Caja	: --- x --- x --- mm	: -- Kg.	: - unidades
Caja Master	: -- x -- x -- mm	: -- Kg.	: 6 unidades

Medidas (Ancho x Alto x Prof.) y pesos aproximados

ESPECIFICACIONES

- Soporte de TV 3D- LED - LCD - Plasma.
- Para TV de
- Peso max de carga Kg.
- Color negro.
- Uso montaje pared.
- Inclinación: +15 /-15 grados.
- Ángulo de giro: 35 grados.
- Material Acero laminado.
- Incluye manual de instalación.
- Gestión de cables.
- Patron de montaje universal.



PACKING

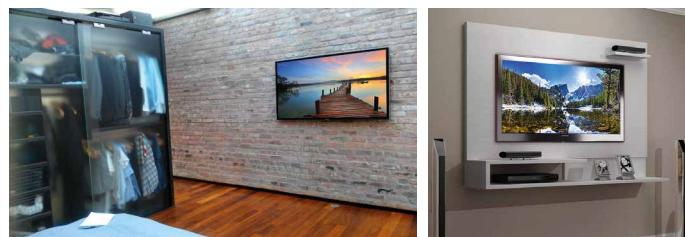

Código N° Interno : TL051
 Descripción : SOPORTE TV 14" - 42"
 Categoría : SOPORTE TV
 Códigos de Barra : 4740007700744

DIMENSIONES

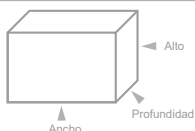

	Medidas	Peso	Cantidad
Producto	: 220 x 220 x 10 mm	: 0.941 Kg.	: - unidades
Caja	: 230 x 230 x 50 mm	: 1.055 Kg.	: - unidades
Caja Master	: -- x -- x -- mm	: -- Kg.	: 10 unidades

Medidas (Ancho x Alto x Prof.) y pesos aproximados

ESPECIFICACIONES

- Soporte de TV 3D - LED - LCD - PLASMA.
- Para TV de 14" - 42".
- Peso máx. de carga 34Kg.
- Color negro.
- Uso montaje pared.
- Inclinación: +15° / -15°
- Ángulo de giro: 30°
- Material Acero laminado.
- Distancia en pared: 80mm.
- Incluye manual de instrucciones.



IMAGENES

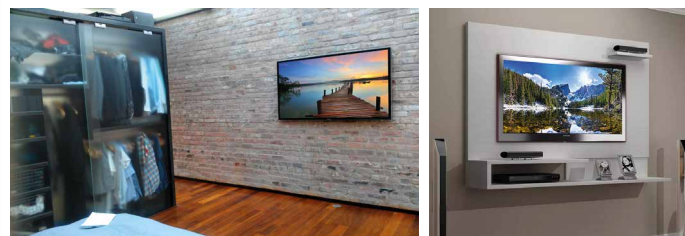

Código N° Interno : TL052
 Descripción : SOPORTE TV 14" - 55"
 Categoría : SOPORTE TV
 Códigos de Barra : 4740007700751

DIMENSIONES

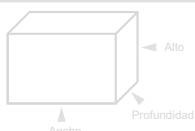

	Medidas	Peso	Cantidad
Producto	: 340 x 100 x 20 mm	: -- Kg.	: - unidades
Caja	: 350 x 110 x 30 mm	: 0.831 Kg.	: - unidades
Caja Master	: -- x -- x -- mm	: -- Kg.	: 10 unidades

Medidas (Ancho x Alto x Prof.) y pesos aproximados

ESPECIFICACIONES

- Soporte de TV 3D - LED - LCD - PLASMA.
- Para TV de 14" - 45".
- Peso máx. de carga 45Kg.



IMAGENES

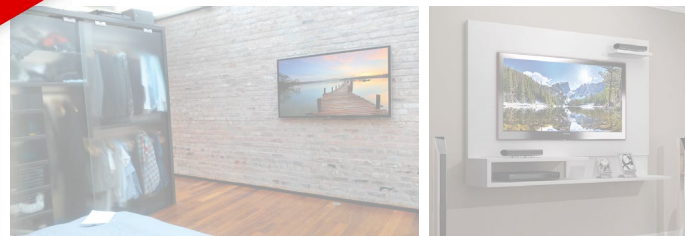

AGOTADO
 PRODUCTO TEMPORALMENTE SIN STOCK

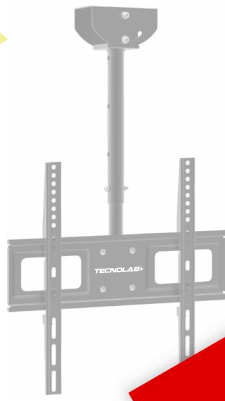

ESPECIFICACIONES

- Soporte de TV 3D - LED - LCD - PLASMA.
- Para TV de 26" - 55".
- Peso máximo carga 45Kg.
- Color Negro.



55mm - max 935mm.
iones.
dad.

AGOTADO
PRODUCTO TEMPORALMENTE SIN STOCK

Código N° Interno : TL054
Descripción : SOPORTE TV 26" - 55"
Categoría : SOPORTE TV
Códigos de Barra : 4740007700775

IMAGENES

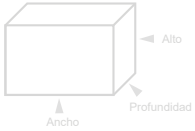
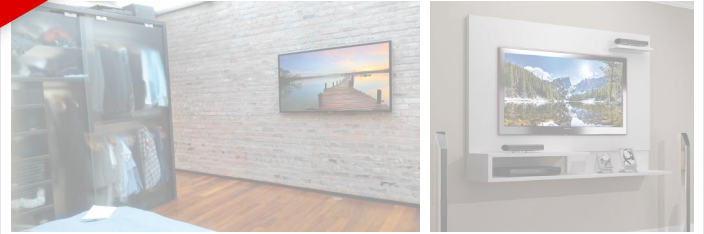

	Medidas	Peso	Cantidad
Producto	: xxx - xxx - xxx mm	: - Kg.	: - unidades
Caja	: 550 x 140 x 100mm	: 2,724 Kg.	: - unidades
Caja Master	: - x - x - mm	: - Kg.	: 4 unidades

Medidas (Ancho x Alto x Prof.) y pesos aproximados



ESPECIFICACIONES

- Soporte TV para montaje de pared.
- Para LED de 30"-70".
- Inclinación: -8 a +5 grados.
- Ángulo de giro: 120 grados.
- Ajuste de nivel: +/- 3 grados.
- Capacidad de carga: 40 kgs / 88lbs.



Código N° Interno : TL060
Descripción : SOPORTE TV PARA MONTAJE DE PARED
Categoría : SOPORTE TV
Código de barra : 4740007700812

IMAGENES



DIMENSIONES

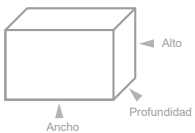

	Medidas	Peso	Cantidad
Producto	: - x - x - mm	: - Kg.	: - unidades
Caja	: 560 x 400 x 45 mm	: 6 Kg.	: - unidades
Caja Master	: - x - x - mm	: - Kg.	: 4 unidades

Medidas (Ancho x Alto x Prof.) y pesos aproximados



ESPECIFICACIONES

- Soporte Carro TV móvil.
- Para TV de 32" -70".
- Altura TV: 460/1360/1260/1160mm.
- Bandeja DVD ajustable: 485x295mm.
- Capacidad de carga: 40 Kg.
- Vesa Máx: 600x400mm.
- Material: Acero laminado.
- Tornillos de seguridad.



IMAGENES

Código N° Interno : TL055
Descripción : SOPORTE CARRO TV
Categoría : SOPORTE TV
Códigos de Barra : 4740007700782

DIMENSIONES

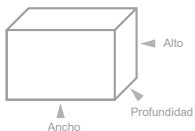

	Medidas	Peso	Cantidad
Producto	: - x - x - mm	: - Kg.	: - unidades
Caja	: - x - x - mm	: - Kg.	: - unidades
Caja Master	: - x - x - mm	: - Kg.	: - unidades

Medidas (Ancho x Alto x Prof.) y pesos aproximados





Código N° Interno : TL053
 Descripción : SOPORTE TV DE 32" - 70"
 Categoría : SOPORTE TV
 Códigos de Barra : 4740007700768

DIMENSIONES

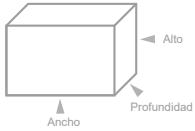

	Medidas	Peso	Cantidad
Producto	: xxx - xxx - xxx mm	: 0.000 Kg.	: - unidades
Caja	: -- x -- x -- mm	: 0.000 Kg.	: - unidades
Caja Master	: -- x -- x -- mm	: -- Kg.	: 10 unidades

Medidas (Ancho x Alto x Prof.) y pesos aproximados

- Soporte TV para montaje en pared.
- Para LED de 32" - 70".
- Incluye Nivelador para instalación.
- Desplazamiento lateral.
- Capacidad de carga: 40 kg.
- Distancia en pared: 50 mm.
- Material: Acero laminado.
- Vesa máx: 600x400 mm.
- Tornillos de seguridad.



IMAGENES

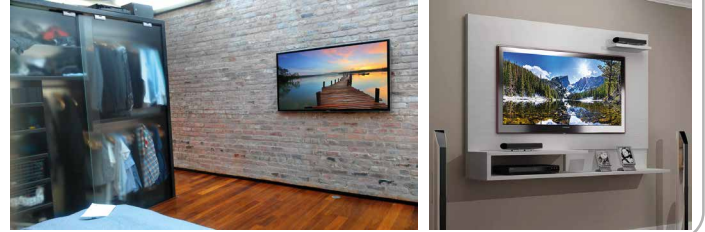

Código N° Interno : TL092
 Descripción : SOPORTE TV DE 37" - 70"
 Categoría : SOPORTE TV
 Códigos de Barra : 4740007701208

DIMENSIONES

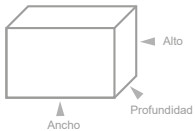

	Medidas	Peso	Cantidad
Producto	: xxx - xxx - xxx mm	: 0.000 Kg.	: - unidades
Caja	: -- x -- x -- mm	: 0.000 Kg.	: - unidades
Caja Master	: -- x -- x -- mm	: -- Kg.	: 4 unidades

Medidas (Ancho x Alto x Prof.) y pesos aproximados

- Soporte TV 37" - 70".
- Rotación: +- 60°
- Capacidad de carga: 35kg.
- Distancia en pared: Min. 57mm, Max. 367mm
- Vesa max. 600 400mm
- Material: Acero laminado.
- Incluye tornillos de seguridad.



IMAGENES

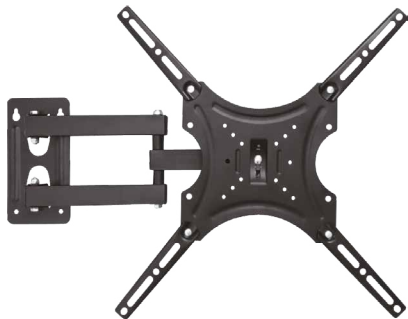
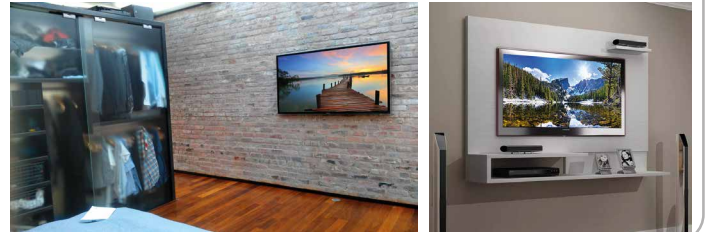

Código N° Interno : TL171
 Descripción : SOPORTE TV 14" - 50"
 Categoría : SOPORTE TV
 Códigos de Barra : 4740007702069

DIMENSIONES

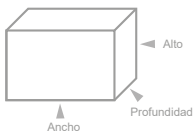

	Medidas	Peso	Cantidad
Producto	: -- x -- x -- mm	: --- Kg.	: - unidades
Caja	: --- x --- x --- mm	: --- Kg.	: - unidades
Caja Master	: -- x -- x -- mm	: -- Kg.	: 10 unidades

Medidas (Ancho x Alto x Prof.) y pesos aproximados

- Soporte TV para montaje de pared.
- Para led de 14" - 50 ".
- Rotación: +- 60°.
- Capacidad de carga: 25kg.
- Distancia en pared: 25mm.
- Vesa máx: 200x200mm.
- Material: Acero laminado.
- Tornillos de seguridad.



IMAGENES

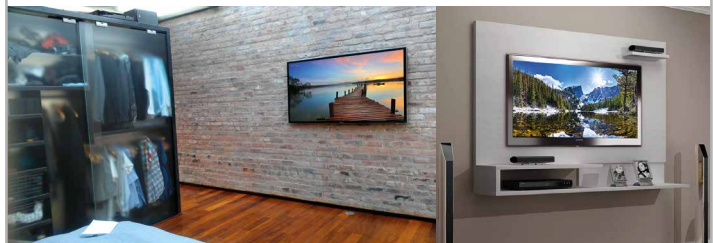



Código N° Interno : TL172
 Descripción : SOPORTE TV 14" - 42"
 Categoría : SOPORTE TV
 Códigos de Barra : 4470007702076

DIMENSIONES

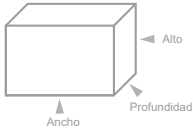

	Medidas	Peso	Cantidad
Producto	: -- x -- x -- mm	: --- Kg.	: - unidades
Caja	: --- x --- x --- mm	: --- Kg.	: - unidades
Caja Master	: -- x -- x -- mm	: -- Kg.	: 20 unidades

Medidas (Ancho x Alto x Prof.) y pesos aproximados

ESPECIFICACIONES

- Soporte TV para montaje de pared.
- Para led de 14" - 42".
- Capacidad de carga: 25kg.
- Distancia en pared: 25mm.
- Vesa máx: 200x200mm.
- Material: Acero laminado.
- Tornillos de seguridad.



IMAGENES



Código N° Interno : TL173
 Descripción : SOPORTE TV 15" - 42"
 Categoría : SOPORTE TV
 Códigos de Barra : 4740007702083

DIMENSIONES

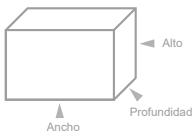

	Medidas	Peso	Cantidad
Producto	: -- x -- x -- mm	: --- Kg.	: - unidades
Caja	: --- x --- x --- mm	: --- Kg.	: - unidades
Caja Master	: -- x -- x -- mm	: -- Kg.	: 20 unidades

Medidas (Ancho x Alto x Prof.) y pesos aproximados

ESPECIFICACIONES

- Soporte TV para montaje de pared.
- Para led de 15" - 42".
- Capacidad de carga: 40kg.
- Distancia en pared: 25mm.
- Vesa máx: 200x200mm.
- Material: Acero laminado.
- Tornillos de seguridad.
- Ángulo ajustable: 5° + 15°



IMAGENES

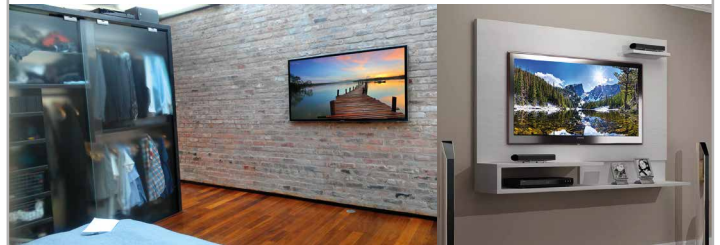

Código N° Interno : TL174
 Descripción : SOPORTE TV 23" - 55"
 Categoría : SOPORTE TV
 Códigos de Barra : 4470007702090

DIMENSIONES

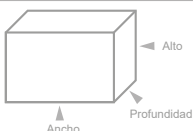

	Medidas	Peso	Cantidad
Producto	: -- x -- x -- mm	: --- Kg.	: - unidades
Caja	: --- x --- x --- mm	: --- Kg.	: - unidades
Caja Master	: -- x -- x -- mm	: -- Kg.	: 10 unidades

Medidas (Ancho x Alto x Prof.) y pesos aproximados

ESPECIFICACIONES

- Soporte TV para montaje de pared.
- Para led de 23" - 55".
- Capacidad de carga: 50kg.
- Distancia en pared: 600mm.
- Vesa máx: 400x400mm.
- Material: Acero laminado.
- Tornillos de seguridad.
- Ángulo ajustable: +- 15°



IMAGENES

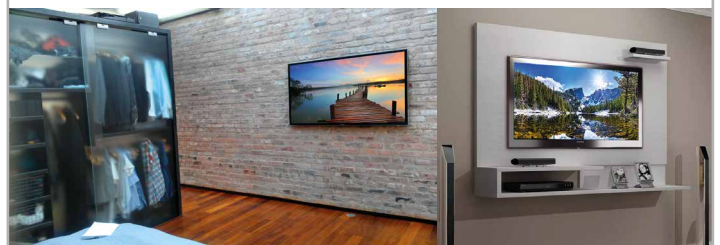



Código N° Interno : TL175
 Descripción : SOPORTE TV 32" - 80"
 Categoría : SOPORTE TV
 Códigos de Barra : 4740007702106

DIMENSIONES

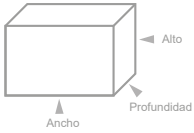

	Medidas	Peso	Cantidad
Producto	: -- x -- x -- mm	: --- Kg.	: - unidades
Caja	: --- x --- x --- mm	: --- Kg.	: - unidades
Caja Master	: -- x -- x -- mm	: -- Kg.	: 10 unidades

Medidas (Ancho x Alto x Prof.) y pesos aproximados

ESPECIFICACIONES

- Soporte TV para montaje de pared.
- Para led de 32" - 80"
- Capacidad de carga: 50kg.
- Distancia en pared: 30mm.
- Vesa máx: 600 x 400mm.
- Material: Acero laminado.
- Tornillos de seguridad.
- Ángulo ajustable: +- 15°



IMAGENES

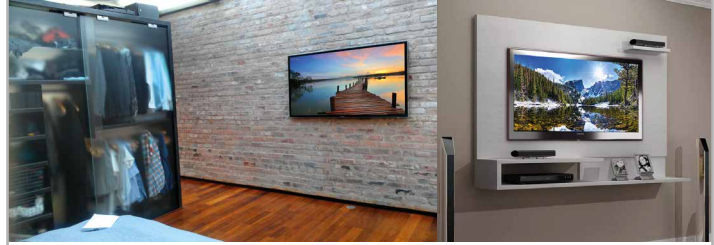

Código N° Interno : TL176
 Descripción : SOPORTE TV 32" - 80"
 Categoría : SOPORTE TV
 Códigos de Barra : 4740007702113

DIMENSIONES

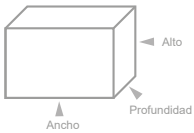

	Medidas	Peso	Cantidad
Producto	: -- x -- x -- mm	: --- Kg.	: - unidades
Caja	: --- x --- x --- mm	: --- Kg.	: - unidades
Caja Master	: -- x -- x -- mm	: -- Kg.	: 5 unidades

Medidas (Ancho x Alto x Prof.) y pesos aproximados

ESPECIFICACIONES

- Soporte TV para montaje de pared.
- Para led de 32" - 80"
- Capacidad de carga: 65kg.
- Distancia en pared: 80-490mm.
- Vesa máx: 200 x 200 mm / 600x400mm.
- Material: Acero laminado.
- Tornillos de seguridad.
- Ángulo ajustable: +- 15°



IMAGENES

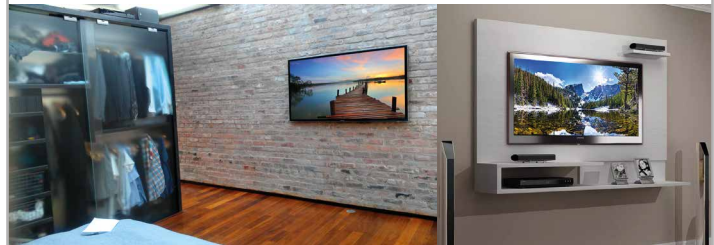

Código N° Interno : TL177
 Descripción : SOPORTE PARA 2 MONITORES DE 13" - 27"
 Categoría : SOPORTE TV
 Códigos de Barra : 4740007702120

DIMENSIONES

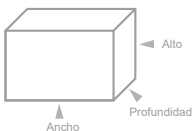

	Medidas	Peso	Cantidad
Producto	: -- x -- x -- mm	: --- Kg.	: - unidades
Caja	: --- x --- x --- mm	: --- Kg.	: - unidades
Caja Master	: -- x -- x -- mm	: -- Kg.	: 4 unidades

Medidas (Ancho x Alto x Prof.) y pesos aproximados

ESPECIFICACIONES

- Soporte de monitor doble.
- Para pantallas de 13" - 27"
- Capacidad de carga: 8kg por brazo.
- Altura ajustable del clip: 0-75mm.
- Altura de la columna: 400mm.
- Ángulo ajustable: +-15°
- Vesa: 75x75mm -100x100mm.
- Material: Acero laminado.
- Ángulo ajustable: Inclinación +- 45°.
- Girp +- 180°, rotación 360°.
- altura ajustable: 100 - 400mm.



IMAGENES



D3BLUE



Cámaras GoPro



DBGPR20 Soporte moto/bicicleta GoPro

Unidades X Caja: -



- Ancho regulable para distintos diámetros de tubo de bicicletas o motocicletas.
- Compatible con cámaras GoPro y cámaras deportivas compatibles con bicicletas y motos.
- Contiene 1 soporte y 1 tornillo.



DBGPR21 Flotador GoPro

Unidades X Caja: -



- Flotador perfecto para deportes acuáticos como el buceo, surf, etc.
- 100% impermeable.
- Fácil de instalar.
- Color amarillo para encontrar fácilmente en el agua.
- Incluye tornillo.
- Incluye seguro de muñeca.



DBGPR22 Bastón compatible para GoPro

Unidades X Caja: 50



- Bastón telescópico, compacto, fácil de transportar.
- No necesita destornillador.
- Incluye sujetador de muñeca para mantener el bastón seguro.
- Funciona con las cámaras, video cámaras digital y lámparas portátiles.





DBGPR25

Soporte pecho para GoPro

Unidades X Caja: -



- Consigue grabar y hacer fotos increíbles practicando deportes de riesgo.
- Ajustable a la longitud de tu pecho.
- Correa ajustable.
- Resistente y suave.
- Cómodo de llevar.







Código N° Interno : DBG198
 Descripción : Cámara IP de seguridad Wifi
 Categoría : Seguridad
 Código de Barara : 4710007738979

DIMENSIONES

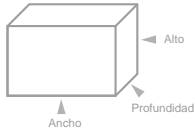

	Medidas	Peso	Cantidad
Producto	: 110 x 140 x 120 mm	: 0,332 Kg.	: - unidades
Caja	: 145 x 150 x 145 mm	: 0,484 Kg.	: - unidades
Caja Master	: --- x --- x -- mm	: -- Kg.	: 30 unidades

Medidas (Ancho x Alto x Prof.) y pesos aproximados

ESPECIFICACIONES

- Cámara de vigilancia inteligente.
- Conexión Wifi.
- Monitoreo desde dispositivos móviles y computadores.
- Micrófono.
- Visión nocturna.
- Soporta Tarjeta Micro SD. (TF card)
- Alarma.
- Compatible con IOS y Android.
- Resolución max. 1280 x 720.



CONEXION Y FUNCIONAMIENTO



ACCESORIOS



Soporte para techo o pared

Cargador

Manual



Código N° Interno : DBG659
 Descripción : CÁMARA ROBOT WIFI.
 Categoría : SEGURIDAD.
 Códigos de Barra : 471007737927.

DIMENSIONES

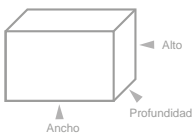

	Medidas	Peso	Cantidad
Producto	: 95 x 175 x 75 mm	: 0.232 Kg.	: - unidades
Caja	: 100 x 200 x 80 mm	: 0.353 Kg.	: - unidades
Caja Master	: --- x --- x -- mm	: -- Kg.	: 20 unidades

Medidas (Ancho x Alto x Prof.) y pesos aproximados

ESPECIFICACIONES

- Cámara de seguridad inalámbrica IP-WIFI, 1080P. de alta definición de 360 grados.
- Visión Nocturna soporte de dos vías de audio.
- Perfecto para monitor de bebé, o como puerta de seguridad, cámara de visión nocturna.
- Puede hablar mediante dos vías, incluso con cancelación de ruido, y permitirá ver, escuchar y hablar desde su teléfono.
- Posee un ángulo de 360 grados de ancho que le permitirá tener un amplio panorama.



IMAGENES



ACCESORIOS



Manual

Cargador



Código N° Interno : DBG420.
 Descripción : CÁMARA PANORÁMICA AMPOLLETA E27 WIFI.
 Categoría : SEGURIDAD.
 Código de barra : 4710007740019.

DIMENSIONES

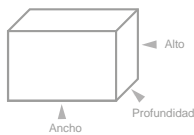

	Medidas	Peso	Cantidad
Producto	: 80 x 140 x 70 mm	: 0.124 Kg.	: 1 unidades
Caja	: 110 x 165 x 85 mm	: 0.330 Kg.	: 1 unidades
Caja Master	: --- x --- x --- mm	: -- Kg.	: 48 unidades

Medidas (Ancho x Alto x Prof.) y pesos aproximados

PACKING

- Cámara IP WIFI combina alta calidad de video digital con excelente conectividad de red.
- Vision nocturna.
- Ajuste de img. de monitoreo libre para elegir el ángulo que desee a través de la APP del teléfono.
- Lente ojo de pez incorporada.
- Conexión Wi-Fi.
- Formato compresión h.264.
- Comunicación bidireccional de audio: Con altavoces incorporados y micrófono.
- Ranura para tarjeta SD (max 64 GB).
- Resolución Full HD (1280*1024P).
- Incluye manual de usuario.



IMAGENES



ESPECIFICACIONES



Código N° Interno : DBG234.
 Descripción : Cámara Panorámica 360°. VR Cam.
 Categoría : Seguridad.
 Código de barra : 4710007736654.

DIMENSIONES

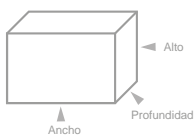

	Medidas	Peso	Cantidad
Producto	: 155 x 40 x 155 mm	: 0,225 Kg.	: - unidades
Caja	: 195 x 195 x 85 mm	: 0,518 Kg.	: - unidades
Caja Master	: --- x --- x --- mm	: -- Kg.	: 40 unidades

Medidas (Ancho x Alto x Prof.) y pesos aproximados

- Cámara 360°, ojo de pez panorámica 3D.
- HD 960 p.
- Cámara 1.3 mp.
- Se conecta al smartphone a través de la aplicación VR CAM Android o iOS.
- Fotos y videos en alta definición.
- Función de detección de movimiento.
- Micrófono incorporado.
- Visión de día y de noche (infrarroja) hasta 10 metros.
- Conexión wifi inalámbrica y por cable ethernet.
- Soporta hasta 32 GB de almacenamiento en TF card (no incluida).
- Diseño simple y tecnológico.



IMAGENES



ACCESORIOS



ESPECIFICACIONES



Código N° Interno : DBG511
 Descripción : CÁMARA 1080P AHD 2,0MP, VARIFOCAL
 Categoría : SEGURIDAD
 Códigos de Barra : 4710007741757

DIMENSIONES

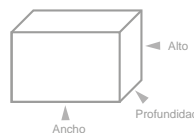

	Medidas	Peso	Cantidad
Producto	: --- x --- x --- mm	: 0.792 Kg.	: - unidades
Caja	: 260 x 130 x 135 mm	: 0.911 Kg.	: - unidades
Caja Master	: --- x --- x --- mm	: -- Kg.	: 70 unidades

Medidas (Ancho x Alto x Prof.) y pesos aproximados

- Cámara de vigilancia HD.
- Con infrarrojo.
- Uso en DVR.
- Resistente al agua.
- Última tecnología de procesamiento de señal digital DSP.
- Tecnología de estabilización de imagen.
- Con adaptación de reducción de ruido digital.
- Para usar en interior o exterior.
- Ideal para resguardar su hogar, oficina, negocio, etc.



IMAGENES



ACCESORIOS

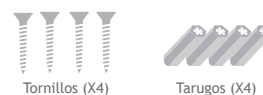

ESPECIFICACIONES ▾

- Excelente producto de vigilancia digital, con sistema operativo Linux.
- Utilizado en la industria, comercio y residencial.
- 1080P Full HD, alta definición.
- Vista en tiempo real y detección de movimiento.
- Modo de compresión H.264.
- Salida de video VGA y HDMI de 1 canal, registro de 4 canales 1080P.
- Operación fácil, admite múltiples idiomas, con 2 interfaces USB 2.0 (operación y respaldo de mouse).
- Funciona con cámaras CCTV analógicas BNC.
- Conexión a red Ethernet estándar facilita el control remoto (PC icould / IOS / Android Blackberry, teléfono Windows vista en tiempo real).
- Visualización remota de teléfonos inteligentes y tablets.
- Alarma de correo electrónico.
- **No incluye control remoto ni disco duro. (Compatible con disco SATA)**



PACKING ▲



IMÁGENES ▾



DIMENSIONES ▾

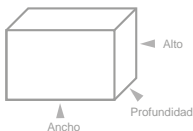

	Medidas	Peso	Cantidad
Producto	: 235 x 45 x 200 mm	: 0,498 Kg.	: unidades
Caja	: 410 x 280 x 180 mm	: 4,045 Kg.	: unidades
Caja Master	: --- x --- x -- mm	: -- Kg.	: 4 unidades

Medidas (Ancho x Alto x Prof.) y pesos aproximados

Código N° Interno : DBG189.
 Descripción : Kit de Cámaras de Seguridad.
 Categoría : Seguridad.

ESPECIFICACIONES ▾

- Sistema inalámbrico de cámaras de seguridad.
- Antena doble 5G wifi. Cámaras IP y router ya emparejados.
- Módulo incorporado, para una transmisión más segura y confiable.
- Calidad de imagen HD, imágenes claras.
- Módulo especial para transmisión a larga distancia y fuerte capacidad anti-manipulación.
- Uso con y sin cable, adaptable para entornos difíciles.
- Admite cloud P2P, conexión remota en segundos, calidad de imagen fluida.
- Soporta Android, iOS, Pc, etc.
- CMS, Video H.265 compresión, grabación HD Color y B/N, Audio, Grabación de día y de noche en tiempo real, opciones de multiple visualización.
- Uso con smartphone.
- Se puede utilizar para el hogar, oficinas, locales comerciales y empresas.

IMÁGENES ▾



DIMENSIONES ▾

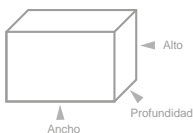

	Medidas	Peso	Cantidad
Producto	: 250 x 45 x 210 mm	: 0,670 Kg.	: 1 unidades
Caja	: 310 x 270 x 170 mm	: 2,870 Kg.	: 1 unidades
Caja Master	: --- x --- x -- mm	: -- Kg.	: 4 unidades

Medidas (Ancho x Alto x Prof.) y pesos aproximados

Código N° Interno : DBG372
 Descripción : Cámaras Wifi 5G. Kit de Seguridad.
 Categoría : Seguridad.
 Código de barra : 4710007739501

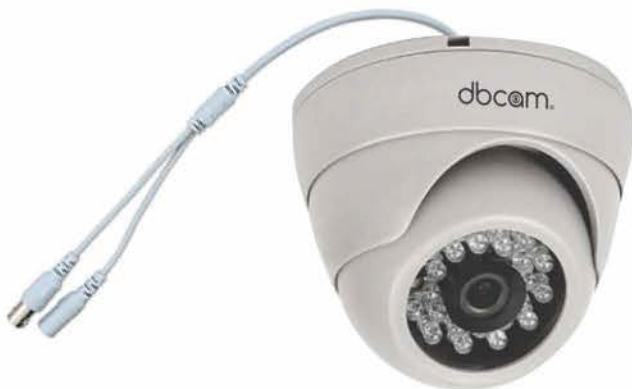

DBCAML01W

Cámara de Seguridad Domo 3.6mm

Unidades X Caja: **50**

Principales características:

- 1- Sensor de alto rendimiento, imagen clara y delicada.
- 2- Soporte de corte IR de doble interruptor de filtro, monitoreo día y noche.
- 3- Salida de video analógico HD AHD-M.
- 4- Compatibilidad de imagen con las opciones del menú OSD, (ajustable).
- 5- Distancia de transmisión 500 metros.
- 6- Necesidad de acceder a AHD DVR de fondo.
- 7- Baja iluminación ultra.
- 8- Función obturador electrónico automático, adaptable a distintos entornos de vigilancia.
- 9- Diseño a prueba de agua IP66, gran fiabilidad.
- 10- Millones de pixeles de transmisión de video HD de bajo costo, larga distancia, sin demora, de alta eficiencia, anti-jamming y fácil de implementar.

Especificaciones:

Sensor: 1/3" BYD Sensor CMOS.
Resolución: PAL / NTSC: AHD-M definición (TVL) es equivalente a la cámara de red HD 720P
Iluminación: Color 0.01Lux @ (F1.2, AGC ON), 0 Lux con IR.
 Blanco y Negro: 0.001Lux @ (F1.2, AGC ON), 0 Lux con IR.
Fotoresistor boca: Una interfaz fotoresistencia, soporte de entrada fotoresistencia, IR-CUT, la vinculación de luz infrarroja.
Modo de obturador: 1/50 (1/60) segundos a 1 / 100.000 seg.
Día y Noche: Soporte IR-CUT interruptor mecánico.
Parametros Lente : 3.6mm.
Modo Sincronización: Interna.
SNR: >50dB.
Acumulación Frame: (máximo 30).
DNR: 2DNR, 3DNR.
Función de negocios: MOVIMIENTO, PRIVACIDAD, ESPEJO, RS485.
WDR: Soporte.
Lux de Fondo: BLC, HSBLC.
Distancia IR: 20M
Fuente de alimentación: DC12V ± 10%
Energía: <5W
Temperatura de trabajo y humedad: 10° ~ 60°, humedad inferior al 90% (sin condensación)



DBCAML01BK

Cámara de Seguridad Domo 3.6mm

Unidades X Caja: **50**

Principales características:

- 1- Sensor de alto rendimiento, imagen clara y delicada.
- 2- Soporte de corte IR de doble interruptor de filtro, monitoreo día y noche.
- 3- Salida de vídeo analógico HD AHD-M.
- 4- Compatibilidad de imagen con las opciones del menú OSD, (ajustable).
- 5- Distancia de transmisión 500 metros.
- 6- Necesidad de acceder a AHD DVR de fondo.
- 7- Baja iluminación ultra.
- 8- Función obturador electrónico automático, adaptable a distintos entornos de vigilancia.
- 9- Diseño a prueba de agua IP66, gran fiabilidad.
- 10- Millones de píxeles de transmisión de vídeo HD de bajo costo, larga distancia, sin demora, de alta eficiencia, anti-jamming y fácil de implementar.

Especificaciones:

Sensor: 1/3" BYD Sensor CMOS.
Resolución: PAL / NTSC: AHD-M definición (TVL) es equivalente a la cámara de red HD 720P
Iluminación: Color 0.01Lux @ (F1.2, AGC ON), 0 Lux con IR.
 Blanco y Negro: 0.001Lux @ (F1.2, AGC ON), 0 Lux con IR.
Fotoresistor boca: Una interfaz fotoresistencia, soporte de entrada fotoresistencia, IR-CUT, la vinculación de luz infrarroja.
Modo de obturador: 1/50 (1/60) segundos a 1 / 100.000 seg.
Día y Noche: Soporte IR-CUT interruptor mecánico.
Parámetros Lente : 3.6mm.
Modo Sincronización: Interna.
SNR: >50dB.
Acumulación Frame: (máximo 30).
DNR: 2DNR, 3DNR.
Función de negocios: MOVIMIENTO, PRIVACIDAD, ESPEJO, RS485.
WDR: Soporte.
Lux de Fondo: BLC, HSBLC.
Distancia IR: 20M.
Fuente de alimentación: DC12V ± 10%
Energía: <5W
Temperatura de trabajo y humedad: 10° ~ 60°, humedad inferior al 90% (sin condensación)

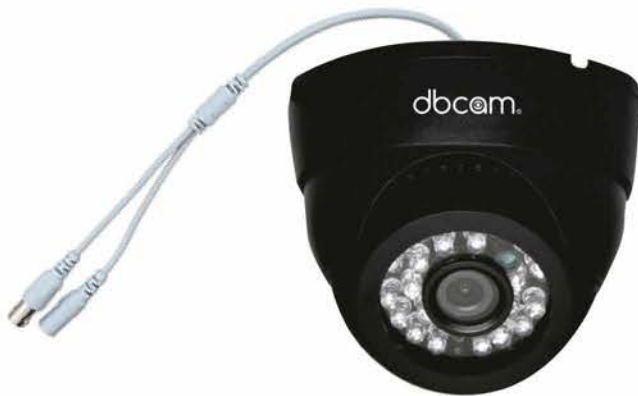

DBCAML03W

Cámara de Seguridad Bala HD 720P 1.0MP AHD

Unidades X Caja: **20**

Principales características:

- 1- Sensor de alto rendimiento, imagen clara y delicada.
- 2- Soporte de corte IR de doble interruptor de filtro, monitoreo día y noche.
- 3- Salida de vídeo analógico HD AHD-M.
- 4- Compatibilidad de imagen con las opciones del menú OSD, (ajustable).
- 5- Distancia de transmisión 500 metros.
- 6- Necesidad de acceder a AHD DVR de fondo.
- 7- Baja iluminación ultra.
- 8- Función obturador electrónico automático, adaptable a distintos entornos de vigilancia.
- 9- Diseño a prueba de agua IP66, gran fiabilidad.
- 10- Millones de píxeles de transmisión de vídeo HD de bajo costo, larga distancia, sin demora, de alta eficiencia, anti-jamming y fácil de implementar.

Especificaciones:

Sensor: 1/3" BYD Sensor CMOS.
Resolución: PAL / NTSC: AHD-M definición (TVL) es equivalente a la cámara de red HD 720P
Iluminación: Color 0.01Lux @ (F1.2, AGC ON), 0 Lux con IR.
 Blanco y Negro: 0.001Lux @ (F1.2, AGC ON), 0 Lux con IR.
Fotoresistor boca: Una interfaz fotoresistencia, soporte de entrada fotoresistencia, IR-CUT, la vinculación de luz infrarroja.
Modo de obturador: 1/50 (1/60) segundos a 1 / 100.000 seg.
Día y Noche: Soporte IR-CUT interruptor mecánico.
Parámetros Lente : 3.6mm.
Modo Sincronización: Interna.
SNR: >50dB.
Acumulación Frame: (máximo 30).
DNR: 2DNR, 3DNR.
Función de negocios: MOVIMIENTO, PRIVACIDAD, ESPEJO, RS485.
WDR: Soporte.
Lux de Fondo: BLC, HSBLC.
Distancia IR: 25M.
Fuente de alimentación: DC12V ± 10%
Energía: <5W
Temperatura de trabajo y humedad: 10° ~ 60°, humedad inferior al 90% (sin condensación)



DBCAMB60
Conector de video
Balun 2 unidades
 Unidades X Caja: **500**



- Video CCTV de movimiento completo a distancias de hasta 330 m cuando se utiliza con cualquier transceptor pasivo.
 - Hasta 1500m con cualquier receptor video activo UTP.
 - Sin herramientas , se instala en segundos, sin necesidad de pelar los cables.
 - Formatos de vídeo: NTSC , PAL , SECAM.
 - No requiere energía externa.
 - 60 dB diafonía.
 - Tamaño compacto de fácil instalación.
 - Frecuencia: Dc a 8 MHz.
 - Atenuación: 0.5dB tip.
 - Impedancia: 75 ohms BNC.
Terminal 100 ohms.
 - Trabajo temperatura: -10°C a +70°C.
 - Temperatura de almacenamiento: -30°C a +70°C.
- Humedad: 0 a 95%.
 Dimensión: 56mm*17mm*15mm.
 Material: ABS plástico.



DBLUE®



Código N° Interno : DBGC182.
 Descripción : Conector Tipo Balun.
 Categoría : Seguridad.
 Código de Barra : 4710007734070

DIMENSIONES ▾

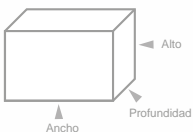

	Medidas	Peso	Cantidad
Producto	: -- x -- x -- mm	: -- Kg.	: -- unidades
Caja	: -- x -- x -- mm	: -- Kg.	: -- unidades
Caja Master	: --- x --- x -- mm	: -- Kg.	: -- unidades

Medidas (Ancho x Alto x Prof.) y pesos aproximados

ESPECIFICACIONES ▾

- Conector Tipo Balun para Cámaras CCTV.



VISTAS ▾



ACCESORIOS ▾



DBCAMD04

DVR 4 Canales AHD 720/960P

Unidades X Caja: **20**

CARACTERÍSTICAS:

H.264 High Profile compresión, 4 canales 960P / 720P / 960H / D1.
 Soporte stream dual (corriente principal de almacenamiento local, sub-corriente de transmisión de la red)
 Servicio de Cloud textual, función P2P, fácil de hacer control remoto.
 Apoye la opinión de teléfono móvil (Android \ iPhone \ iPad \ Blackberry \ Windows Mobile)
 El soporte multi-navegador, incluyendo Windows Explorer \ Firefox \ Cromo \ Safari
 CMS Software Compatibles.

Especificaciones de la Placa Madre:

Sistema Operativo: Sistema operativo integrado LINUX.

Interfaz de la operación: Operación de color verdadero, interfaz GUI soporte de mouse de 16 bits.

Monitor: 1/4 CH

Estándar de video: PAL (625 líneas, 50 fps), NTSC (525 líneas, 60 fps).

Compresión: H.264 (High Profile).

Calidad de la pantalla: Monitor: D1; VGA: 1280x1024; HDMI (1920 * 960P).

Calidad de reproducción: 960P/720P/960H/D1/HDI/CF@100fps/NTSC-960P/720P/960H/D1/HDI/CF@120fps.

Resolución del expediente y de Marco: PAL: 960P/720P/960H/D1/HDI/CF@100fps/NTSC-960P/720P/960H/D1/HDI/CF@120fps.

Marco de reproducción: PAL: 960P/720P/960H/D1/HDI/CF@100fps / NTSC-960P/720P/960H/D1/HDI/CF@120fps.

Modo híbrido: Modo DVR: 4 canales 720P / 960P; Modo NVR: 2 canales 720P + 2 canales 960P.

Detección de movimiento: 192 (16 * 12) La zona de detección; puede establecer varios niveles de flexibilidad.

Compresión de audio: G.711A.

Modo de grabación: Manual, alarma, detección de movimiento y tiempo.

Reproducción local: 4CH 960P / 720P / 960H / D1.

Búsqueda de video: Hora, fecha, acontecimiento, búsqueda de canales.

Ocupación del espacio: Video: CIF 4 - SG / día * canal, D1 16 - 20 g / día * canal; Audio: 691.2M / día * canal.

Almacenamiento de video: Local HDD, Red.

Modo de copia de seguridad: Copia de seguridad de red, disco duro portátil USB, DVD-RW.

Protocolos: DHCP, PPPoE, FTP, DNS, DDNS, NTP, UPNP, correo electrónico, etc.

IE Browser: De Windows Internet Explorer, Firefox, Chrome, Safari.

CMS: Uso gratuito.

Celular: Android \ iPhone \ iPad \ Blackberry \ Windows Mobile.

Entrada de video: 4CH BNC.

Salida de video: 1CH VGA, 1CH HDMI.

Entrada y Salida audio: No.

Puerto de red: 10M RJ45 / puerto 100M Ethernet.

Control PTZ: Si.

Puerto USB : 2*USB2.0.

Puerto HDD: SATA (cada 4 TB apoyo máx).

Idioma: Inglés, francés, Alemán, Italiano, Japonés, Portugués, Árabe, Ruso, Español, etc.

Mouse (Ratón) : Si.

Poder: DC12V / 2A.

Dimensió : 250 (Lx 235 (W) x 45 (H).



Incluye:

- Mouse.
- Adaptador de corriente.
- CD instalación.
- Tornillos.
- RS485.
- Manual.



Código N° Interno : DBG809
 Descripción : Cámara IP 1080P Wifi 360°
 Categoría : Seguridad
 Código de Barra : 4710007746226

DIMENSIONES ▾

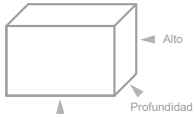

	Medidas	Peso	Cantidad
Producto	: 80 x 120 x 80 mm	: 0.198 Kg.	: -- unidades
Caja	: 115 x 170 x 115 mm	: 0.398 Kg.	: -- unidades
Caja Master	: --- x --- x -- mm	: -- Kg.	: 50 unidades

Medidas (Ancho x Alto x Prof.) y pesos aproximados

ESPECIFICACIONES

- Cámara 360° 1080P FHD.
- Visión Infrarrojo de visión nocturna.
- Imágenes en HD para capturar detalles.
- Cabeza con motor giratorio silencioso.
- Captura una vista horizontal completa 360°
- Apertura F2.1 permite mayor captación de luz.
- Iluminador infrarrojo de 8 bombillas y 940 nm aumenta la visibilidad en la oscuridad.
- Detección de movimiento.
- Audio y micrófono incorporado.
- Tarjeta TF hasta 64 GB.
- Botón de reinicio.
- Compatible con Android 4.4 iOS 9.0 en adelante.



IMAGENES



ESPECIFICACIONES ▾

- Conexión inalámbrica, consumo de energía ultra bajo, activación remota, inicio rápido.
- Los visitantes pueden realizar videollamadas y realizar grabaciones de video de corta duración.
- Múltiples usuarios pueden mirar al mismo tiempo en línea.
- Procesador de alto rendimiento programable Hass.
- Rendimiento del sensor: soporta balance de blancos automático, control automático de ganancia, compensación automática de contraluz.
- Herramienta de vigilancia antirrobo.



Código N° Interno : DBG328.
 Descripción : TIMBRE DE VIDEO WI-FI INALÁMBRICO.
 Categoría : HOGAR
 Códigos de Barra : 4710007739051.

DIMENSIONES ▾

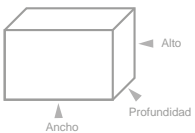

	Medidas	Peso	Cantidad
Producto	: 75 x 142 x 30 mm	: 0.139 Kg.	: - unidades
Caja	: 105 x 188 x 45 mm	: 0.298 Kg.	: - unidades
Caja Master	: --- x --- x -- mm	: -- Kg.	: 40 unidades

Medidas (Ancho x Alto x Prof.) y pesos aproximados

COLORES ▾



ACCESORIOS ▾



Manual



Accesorios



ESPECIFICACIONES ▾

- Cámara 1080P HD , 2.0MP.
- Varifocal y antivandalismo.
- Infrarroja.
- A prueba de agua.
- Última tecnología de procesamiento de señal digital DSP.
- Tecnología de estabilización de imagen.
- Adapta automáticamente la reducción de ruido digital.



Código N° Interno : DBG510
 Descripción : CÁMARA 1080P AHD 2.0MP VERIFOCAL
 Categoría : SEGURIDAD
 Códigos de Barra : 4710007741740

IMAGENES ▾



DIMENSIONES ▾

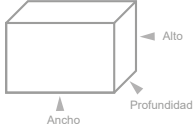

	Medidas	Peso	Cantidad
Producto	: 110 x 110 x 110 mm	: 0.443 Kg.	: 1 unidades
Caja	: 130 x 110 x 130 mm	: 0.512 Kg.	: 1 unidades
Caja Master	: -- x -- x -- mm	: --- Kg.	: 70 unidades

Medidas (Ancho x Alto x Prof.) y pesos aproximados



ESPECIFICACIONES ▾

- WEB CAM HD 720P.
- Fácil de usar, simplemente conéctelo al puerto USB.
- Conector universal.
- Compañía utilizada en cualquier lugar.
- Modo plug-and-play con cualquier PC.



AGOTADO
 PRODUCTO TEMPORALMENTE SIN STOCK

Código N° Interno : DBG984
 Descripción : Cámara Digital Webcam Mini
 Categoría : Computación.
 Código : 4710007749883

PACKING ▲



ACCESORIOS ▾

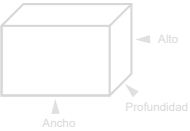

	Medidas	Peso	Cantidad
Producto	: -- x -- x -- mm	: - Kg.	: - unidades
Caja	: 85 x 110 x 65 mm	: 0,9 Kg.	: - unidades
Caja Master	: --- x --- x -- mm	: -- Kg.	: 100 unidades

Medidas (Ancho x Alto x Prof.) y pesos aproximados

ESPECIFICACIONES ▾



- Mini cámara espia.
- Formato de video: AVI.
- Codificación de video: M-JPEG
- Resolución de video: 1280x720P HD - 1920x1080 HD.
- Velocidad de fotogramas de video: 30fps.
- Proporción de imagen: 4:3
- Soporta tarjeta TF.
- Capacidad de la batería 200mAh.
- Voltaje: DC-5V
- Tipo de interfaz: Mini 8Pin USB.
- Descarga la aplicación SQ11 MINI DV, para comenzar a usar.
- Incluye un soporte y cable.



Código N° Interno : DBG1003
 Descripción : MINI CÁMARA ESPIA
 Categoría : SEGURIDAD
 Código : 4710007750216

IMAGENES ▾

DIMENSIONES ▾

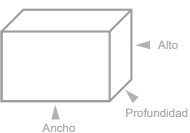

	Medidas	Peso	Cantidad
Producto	: -- x -- x -- mm	: 0:009 Kg.	: - unidades
Caja	: 90 x 90 x 35 mm	: 0,034 Kg.	: - unidades
Caja Master	: --- x --- x -- mm	: -- Kg.	: 100 unidades

Medidas (Ancho x Alto x Prof.) y pesos aproximados



ESPECIFICACIONES ▾



- Apertura eléctrica de cajón.
- 4 compartimientos para billetes.
- 8 compartimientos para billetes
- Ccon cerradura.
- Conexión a impresora.
- Eléctrica.
- Dos llaves y guía del usuario.
- Conector: RJ11
- Voltaje: 12V
- Ideal para negocios.



Código N° Interno : TL056
 Descripción : GAVETA DE DINERO
 Categoría : SEGURIDAD
 Código : 4740007700799

IMAGENES ▾

DIMENSIONES ▾

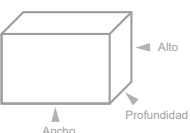

	Medidas	Peso	Cantidad
Producto	: -- x -- x -- mm	: 0:000 Kg.	: - unidades
Caja	: 420 x 380 x 140 mm	: 4,600 Kg.	: - unidades
Caja Master	: --- x --- x -- mm	: -- Kg.	: 1 unidades

Medidas (Ancho x Alto x Prof.) y pesos aproximados





Código N° Interno : DBG916
 Descripción : BASTÓN RETRÁCTIL DE DEFENSA PERSONAL
 Categoría : SEGURIDAD
 Código : 4710007748985

DIMENSIONES

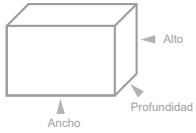

	Medidas	Peso	Cantidad
Producto	: -- x -- x -- mm	: -- Kg.	: - unidades
Caja	: 200 x 40 x 30 mm	: 0,4 Kg.	: - unidades
Caja Master	: --- x --- x -- mm	: -- Kg.	: 100 unidades

Medidas (Ancho x Alto x Prof.) y pesos aproximados

ESPECIFICACIONES

- Fácil y práctico para transportar.
- 100% metálico.
- Liviano y resistente.
- 50 cm de longitud.
- Bastón de 3 cuerpos.



PACKING



AGOTADO
 PRODUCTO TEMPORALMENTE SIN STOCK

Código N° Interno : TL165
 Descripción : CÁMARA SMART WIFI
 Categoría : SEGURIDAD
 Códigos de Barra : 4740007701994

DIMENSIONES

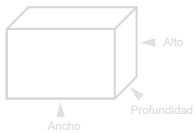

	Medidas	Peso	Cantidad
Producto	: xxx - xxx - xxx mm	: 0,200 Kg.	: - unidades
Caja	: 200 x 111 x 200 mm	: 0,728 Kg.	: - unidades
Caja Master	: -- x -- x -- mm	: -- Kg.	: 30 unidades

Medidas (Ancho x Alto x Prof.) y pesos aproximados

ESPECIFICACIONES

- Cámara PTZ con WiFi soporte de luz doble de alerta inteligente humana (detección de humanos).
- Muy versátil aplicación cámara PTZ con WiFi principalmente utilizado en el hogar, oficina, etc.
- Incorporado 4 pcs. de LEDs para iluminar, monitorear objetos en movimiento, iluminar



IMAGENES

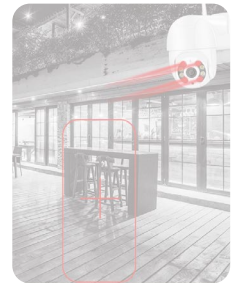

- SOPORTE AJUSTABLE
- TOTAL SEGURIDAD
- BATERÍAS AAA

Código N° Interno : DBCAM901
 Descripción : CÁMARA FICTICIA SOLAR
 Categoría : SEGURIDAD
 Código : 4710007754122

DIMENSIONES

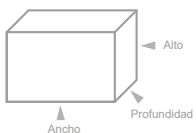

	Medidas	Peso	Cantidad
Producto	: -- x -- x -- mm	: -- Kg.	: - unidades
Caja	: --- x --- x --- mm	: --- Kg.	: - unidades
Caja Master	: --- x --- x -- mm	: -- Kg.	: 40 unidades

Medidas (Ancho x Alto x Prof.) y pesos aproximados

ESPECIFICACIONES

- Cámara de seguridad falsa.
- Utiliza 2 pilas AAA (no incluidas).
- Incluye panel solar.
- Si utiliza baterías recargables, se cargarán a través del panel.
- Mantenga la energía para que la luz funcione de día y de noche.
- Proteja de condiciones climáticas externas, calor o humedad.
- Aspecto realista.
- No requiere cables.
- Fácil de instalar.
- Luz LED intermitente disuasoria.



IMAGENES





Código N° Interno : DBG1401
 Descripción : CÁMARA EXTERIOR WI-FI 1080P HD
 Categoría : SEGURIDAD
 Códigos de Barra : 471000775921

DIMENSIONES

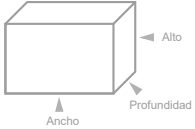

	Medidas	Peso	Cantidad
Producto	: -- x -- x ---- mm	: --- Kg.	: 1 unidades
Caja	: --- x --- x --- mm	: --- Kg.	: 1 unidades
Caja Master	: --- x --- x -- mm	: -- Kg.	: 3 unidades

Medidas (Ancho x Alto x Prof.) y pesos aproximados

ESPECIFICACIONES

- Cámara exterior Wi-Fi 1080p.
- Perfil principal base h.264.
- LED IR, visión nocturna en blanco y negro.
- Admite audio bidireccional.
- Admite acceso remoto P2P.
- Admite detección de movimiento.
- Protocolos de red: HTTP, DNS, DHCP, etc.
- Impermeable.
- Tecnología estabilización de imagen.



IMAGENES



Código N° Interno : TL080
 Descripción : CÁMARA INTELIGENTE INALÁMBRICA
 Categoría : SEGURIDAD
 Códigos de Barra : 4740007701048

DIMENSIONES

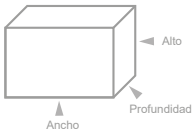

	Medidas	Peso	Cantidad
Producto	: --- x --- x --- mm	: --- Kg.	: - unidades
Caja	: --- x --- x --- mm	: --- Kg.	: - unidades
Caja Master	: -- x -- x -- mm	: -- Kg.	: 40 unidades

Medidas (Ancho x Alto x Prof.) y pesos aproximados

ESPECIFICACIONES

- Cámara inteligente inalámbrica.
- Monitoreo en tiempo real.
- Control desde smartphone con app.
- Audio remoto hacia la cámara.
- Sensor de movimiento configurable.
- Alarma con sonido y aviso en dispositivo.
- Movimiento giratorio de 360°.
- 3 antenas de transmisión de señal.
- Soporta video stream.



IMAGENES

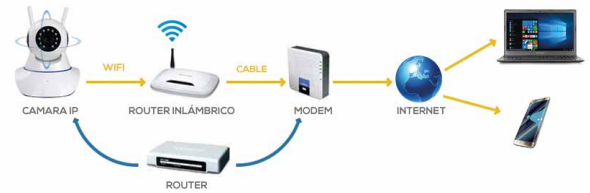

Código N° Interno : TL193
 Descripción : CÁMARA FULL HD.
 Categoría : CÁMARAS
 Códigos de Barra : 4740007702342

DIMENSIONES

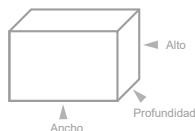

	Medidas	Peso	Cantidad
Producto	: --- x --- x --- mm	: --- Kg.	: - unidades
Caja	: --- x --- x -- mm	: --- Kg.	: - unidades
Caja Master	: -- x -- x -- mm	: -- Kg.	: 96 unidades

Medidas (Ancho x Alto x Prof.) y pesos aproximados

ESPECIFICACIONES

- Cámara espía inalámbrica.
- Full HD 1080P gran angular 90°.
- Visión nocturna.
- Conexión Wifi y Hot Spot.



IMAGENES





Código N° Interno : TL324
 Descripción : CÁMARA INTELIGENTE WIFI
 Categoría : SEGURIDAD
 Códigos de Barra : 4740007703738

DIMENSIONES

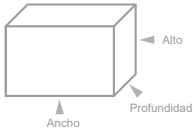

	Medidas	Peso	Cantidad
Producto	: -- x -- x -- mm	: -- Kg.	: - unidades
Caja	: -- x -- x -- mm	: -- Kg.	: - unidades
Caja Master	: -- x -- x -- mm	: -- Kg.	: 40 unidades

Medidas (Ancho x Alto x Prof.) y pesos aproximados

ESPECIFICACIONES

- Cámara Full HD 1080p.
- Resistente al agua.
- Audio bidireccional.
- Alarma detección movimiento.
- Almacenamiento hasta 64GB.
- Ideal para interiores y exteriores.



IMAGENES



Código N° Interno : DBG1187
 Descripción : KIT SISTEMA DE CÁMARAS DE SEGURIDAD
 Categoría : SEGURIDAD
 Códigos de Barra : 4710007753057

DIMENSIONES

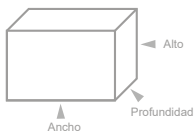

	Medidas	Peso	Cantidad
Producto	: --- x --- x --- mm	: 0.100 Kg.	: - unidades
Caja	: 310 x 270 x 170 mm	: 3.04 Kg.	: - unidades
Caja Master	: --- x --- x --- mm	: -- Kg.	: 6 unidades

Medidas (Ancho x Alto x Prof.) y pesos aproximados

ESPECIFICACIONES

- Kit de cámaras de seguridad
- Sistema inalámbrico de cámaras de seguridad.
- Antena doble 5G wifi. Cámaras IP y router.
- Módulo incorporado, para una transmisión más segura y confiable.
- Calidad de imagen HD, imágenes claras.
- Uso con y sin cable, adaptable para entornos difíciles.
- Uso con smartphone.
- Para utilizar en el hogar, oficinas, locales comerciales y empresas.



IMAGENES



Código N° Interno : TL222
 Descripción : CARGADOR CÁMARAS DE SEGURIDAD.
 Categoría : SEGURIDAD
 Códigos de Barra : 4740007702632

DIMENSIONES

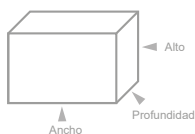

	Medidas	Peso	Cantidad
Producto	: -- x -- x -- mm	: -- Kg.	: - unidades
Caja	: -- x -- x -- mm	: -- Kg.	: - unidades
Caja Master	: -- x -- x -- mm	: -- Kg.	: 40 unidades

Medidas (Ancho x Alto x Prof.) y pesos aproximados

ESPECIFICACIONES

- Cargador cámaras de seguridad.
- Alta eficiencia.
- Protección de sobrevoltaje.
- Protección de cortocircuito.
- Fuente de alimentación 12V.
- Cable de 8 bocas.



IMAGENES





DBLUE®

Código N° Interno : DBPDWS325
 Descripción : PESA DIGITAL DE PRECISIÓN
 Categoría : HOGAR
 Códigos de Barra : 4710007722343

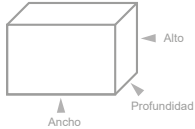
DIMENSIONES

	Medidas	Peso	Cantidad
Producto	: --- x --- x --- mm	: ---Kg.	: unidades
Caja	: --- x --- x --- mm	: --- Kg.	: unidades
Caja Master	: -- x -- x -- mm	: --- Kg.	: 100 unidades

Medidas (Ancho x Alto x Prof.) y pesos aproximados

ESPECIFICACIONES

- Pesa gramera Digital.
- Ideal para objetos pequeños.
- Pantalla LCD con retroiluminación azul (opcional).
- Calibración automática.
- Rango de tara: Capacidad total 0.01 a 200gr.
- Apagado automático: 30 segundos (predeterminado).
- Utiliza 2 pilas AAA (no incluidas).
- Temperatura de funcionamiento: 10° a 30C.
- Unidades de medidas: g / oz / ct / tl.

**IMAGENES**

Código N° Interno : DBPDWS33W
 Descripción : PESA DIGITAL 7 KG
 Categoría : HOGAR
 Código : 4710007722688

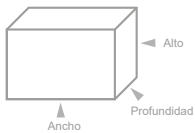
DIMENSIONES

	Medidas	Peso	Cantidad
Producto	: -- x -- x --mm	: -- Kg.	: - unidades
Caja	: 185 x 250 x 40 mm	: 0,4 Kg.	: - unidades
Caja Master	: --- x --- x -- mm	: -- Kg.	: 144 unidades

Medidas (Ancho x Alto x Prof.) y pesos aproximados

ESPECIFICACIONES

- Hasta 7.0 kg.
- Equipado con pantalla LCD.
- Funciona con 2 pilas AA corrientes.
- Sistema sensor de calibrador de alta tensión de precisión.
- Auto reposición cero / Apagado.
- Función modo (G/OZ).
- Exceso de carga, indicador de batería baja.

**IMAGENES****DBLUE®**

Código N° Interno : DBPDWS34T
 Descripción : PESA PERSONAL
 Categoría : HOGAR
 Códigos de Barra : 4710007724637

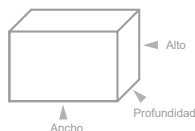
DIMENSIONES

	Medidas	Peso	Cantidad
Producto	: 330 x 330 x 30 mm	: 1.490 Kg.	: unidades
Caja	: 335 x 335 x 40 mm	: 1.641 Kg.	: unidades
Caja Master	: -- x -- x -- mm	: --- Kg.	: 10 unidades

Medidas (Ancho x Alto x Prof.) y pesos aproximados

ESPECIFICACIONES

- Pesa personal con pantalla Digital.
- Peso Máximo 180 Kg.
- Sensor de precisión.
- 6mm de plataforma de cristal templado .
- Pantalla digital de 4 dígitos.
- LCD 25mm (10")
- Encendido y apagado automático.
- División: d = 100g (0.2lb).
- Transparente con aplicaciones plata.
- Batería Li3V / 2 x 1.5V (no incluida).
- Incluye manual de instrucciones.

**IMAGENES****VOLVER**

DBLUE®

Código N° Interno : DBPDWS36T
 Descripción : PESA PERSONAL
 Categoría : HOGAR
 Códigos de Barra : 4710007730546

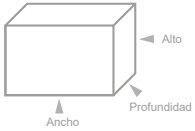
DIMENSIONES

	Medidas	Peso	Cantidad
Producto	: 320 x 320 x 30 mm	: 1.490 Kg.	: unidades
Caja	: 335 x 335 x 40 mm	: 1.641 Kg.	: unidades
Caja Master	: -- x -- x -- mm	: -- Kg.	: 10 unidades

Medidas (Ancho x Alto x Prof.) y pesos aproximados

ESPECIFICACIONES

- Pesa personal con pantalla Digital.
- Peso Máximo 180 Kg.
- Sensor de precisión.
- 6mm de plataforma de cristal templado .
- Pantalla digital de 4 dígitos.
- LCD 25mm (10")
- Encendido y apagado automático.
- División: d = 100g (0.2lb).
- Transparente con aplicaciones plata.
- Batería Li3V / 2 x 1.5V (no incluida).
- Incluye manual de instrucciones.

**IMAGENES****TECNOLAB®**

Código N° Interno : TL326
 Descripción : PESA DIGITAL INTELIGENTE BT
 Categoría : HOGAR
 Códigos de Barra : 4740007703752

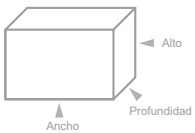
DIMENSIONES

	Medidas	Peso	Cantidad
Producto	: --- x --- x --- mm	: --- Kg.	: - unidades
Caja	: --- x --- x --- mm	: --- Kg.	: - unidades
Caja Master	: -- x -- x -- mm	: -- Kg.	: 10 unidades

Medidas (Ancho x Alto x Prof.) y pesos aproximados

ESPECIFICACIONES

- Pesa digital inteligente BT.
- Escala de pesaje electrónico inteligente.
- Mide tu IMC.
- Analizador de salud y otros.
- Descarga la APP y sincronízalo con tu smartphone.
- Utilízala en cualquier parte de tu hogar, sobre una superficie plana y segura.
- Registro de información de aptitud física.
- Sensores de alta precisión.
- Encendido y apagado automático.
- Pantalla LCD con retroiluminación.
- Rango de medición: 5 - 180 Kg.
- Alimentación: 2 pilas AAA (ni incluidas).

**IMAGENES**



PLAN DE EJERCICIOS

- Pantalla Digital
- Medidas Esenciales
- Inalámbrica BT

Código N° Interno : DBPDWS43
 Descripción : PESA DIGITAL INTELIGENTE (CONEXIÓN INALÁMBRICA)
 Categoría : HOGAR
 Código de barra : 4710007750452

DIMENSIONES

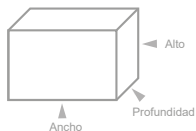

	Medidas	Peso	Cantidad
Producto	: --- x --- x --- mm	: 0.000 Kg.	: 1 unidades
Caja	: 320 x 300 x 50 mm	: 1.549 Kg.	: 1 unidades
Caja Master	: --- x --- x -- mm	: -- Kg.	: 10 unidades

Medidas (Ancho x Alto x Prof.) y pesos aproximados

- Pesa Digital inteligente.
- Mide el IMC, peso, grasa corporal, agua, masa muscular, ósea y otros.
- Registro de información de aptitud física.
- Conexión inalámbrica BT (app-smartphones).
- Sensores de alta precisión.
- Encendido y apagado automático.
- Plataforma de cristal templado.
- Pantalla LCD con retroiluminación.
- Rango de medición: 5 - 180kg.
- Resolución: 0.1 Kg.
- Alimentación: Recargable USB/2pilas AAA (no incluidas).



IMAGENES



- Rango de medición: 2 -180 Kg.
- Conexión inalámbrica BT con tu celular.
- Descarga la app y sincroniza con tu smartphone.
- 24 elementos de datos corporales.
- Pantalla LCD, vidrio templado de 5 mm.
- Acoplamiento automático de la báscula.



IMAGENES



Código N° Interno : DBG1098
 Descripción : PESA INTELIGENTE 180 kg.
 Categoría : HOGAR
 Código de barra : 4710007751824

DIMENSIONES

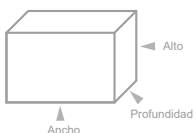

	Medidas	Peso	Cantidad
Producto	: --- x --- x --- mm	: 0.000 Kg.	: 1 unidades
Caja	: 290 x 290 x 25 mm	: 1.300 Kg.	: 1 unidades
Caja Master	: --- x --- x -- mm	: -- Kg.	: 10 unidades

Medidas (Ancho x Alto x Prof.) y pesos aproximados



Código N° Interno : TL216
 Descripción : PESA DIGITAL PERSONAL INTELIGENTE
 Categoría : HOGAR
 Códigos de Barra : 4740007702571

DIMENSIONES

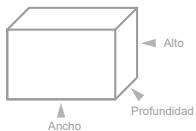

	Medidas	Peso	Cantidad
Producto	: --- x --- x --- mm	: --- Kg.	: - unidades
Caja	: 290 x 285 x 45 mm	: 935 Kg.	: 3 unidades
Caja Master	: -- x -- x -- mm	: -- Kg.	: 10 unidades

Medidas (Ancho x Alto x Prof.) y pesos aproximados

- Pesa digital.
- Compatible con smartphone.
- Peso en Kilogramos o libras.
- Índice de masa visceral.
- Índice de masa corporal.
- Índice de masa muscular.
- Porcentaje de grasa.
- Tasa metabólica.
- Sensor de apagado automático.
- Display LCD.
- Soporta hasta 180 kilos.
- Superficie de cristal templado.



IMAGENES



DBLUE®

Pantalla Digital

Diseño delgado

Botón táctil

Código N° Interno : DBPDWS44
 Descripción : PESA DIGITAL 5 KG
 Categoría : HOGAR
 Código : 4710007750865

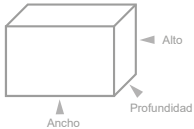
DIMENSIONES

	Medidas	Peso	Cantidad
Producto	: -- x -- x --mm	: -- Kg.	: - unidades
Caja	: 165 x 210 x 30 mm	: 0,3 Kg.	: - unidades
Caja Master	: --- x --- x -- mm	: -- Kg.	: 40 unidades

Medidas (Ancho x Alto x Prof.) y pesos aproximados

ESPECIFICACIONES

- Preciso: La báscula de alimentos pesa hasta 11 lb (5 kg)
- Multifuncional: Mide unidades entre oz, g, mL y lb: oz.
- Incluye modos de medición de volumen de agua y leche
- Acero inoxidable.
- Pantalla clara retroiluminada e indicación de batería baja
- 2 pilas AAA incluidas.

**IMAGENES****DBLUE®**

Pantalla Digital

Diseño delgado

Botón táctil

Código N° Interno : DBPDWS40
 Descripción : PESA DIGITAL 5 KG
 Categoría : HOGAR
 Código : 4710007749180 (BK) - 4710007752241 (R)-

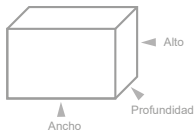
DIMENSIONES

	Medidas	Peso	Cantidad
Producto	: -- x -- x --mm	: -- Kg.	: - unidades
Caja	: 225 x 155 x 25 mm	: 0,5 Kg.	: - unidades
Caja Master	: --- x --- x -- mm	: -- Kg.	: 40 unidades

Medidas (Ancho x Alto x Prof.) y pesos aproximados

ESPECIFICACIONES

- Capacidad 5 Kg.
- Pantalla LCD.
- Unidades de medida: g / Kg / lb / ml / oz.
- Apagado automático en 90 segundos.
- Batería de litio intercambiable.
- Diseño delgado.
- Botón Táctil.
- Función Tara.
- 5000g x 1 precisión.
- Material de vidrio.

**IMAGENES**

DBPDWS40S

DBPDWS40R

DBLUE®

Código N° Interno : DBPDWS35
 Descripción : BALANZA DE ACERO INOXIDABLE
 Categoría : HOGAR
 Códigos de Barra : 4710007726303

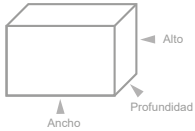
DIMENSIONES

	Medidas	Peso	Cantidad
Producto	: 330 x 125 x 330 mm	: 1.740 Kg.	: unidades
Caja	: 367 x 355 x 130 mm	: 2.980 Kg.	: unidades
Caja Master	: -- x -- x -- mm	: -- Kg.	: 5 unidades

Medidas (Ancho x Alto x Prof.) y pesos aproximados

ESPECIFICACIONES

- Balanza de Acero inoxidable.
- Capacidad 40 Kg.
- Doble pantalla Led (frontal y posterior).
- 7 memorias para precios.
- Muestra en pantalla el peso, precio unitario y precio total.
- Precisión 1/3.000 f.s
- Botones impermeables y antipolvo.
- Plataforma metálica.
- Función apagado automático.
- Batería interna recargable.

**IMAGENES****DBLUE®**

- Pantalla LED
- Utiliza pilas "AAA"
- Peso Máximo

Código N° Interno : DBPDWS36
 Descripción : BLANZA DIGITAL DE COCINA HASTA 5 kg
 Categoría : Hogar
 Código de Barra : 4710007726310

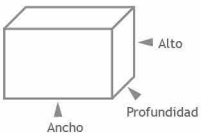
DIMENSIONES

	Medidas	Peso	Cantidad
Producto	: 200 x 100 x 200 mm	:0.33 Kg.	-
Caja	: 160 x 200 x120 mm	:0.44 Kg.	-
Caja Master	: cm	:Kg.	: 24 unidades

Medidas (Ancho x Prof.) y pesos aproximados

ESPECIFICACIONES

- Visor led de 4 dígitos.
- Capacidad 5 kg.
- Indicador de batería baja.
- Función de ahorro de energía.
- Apagado automático cuando no está en uso.
- Bandeja circular.
- Recipiente incluido (puede usarse sin recipiente).
- Utiliza dos pilas "AAA".

PACKING**ACCESORIOS**

Manual



2 pilas "AAA"

DBLUE®

- Peso Máximo
- Pantalla LED
- Batería Recargable

Código N° Interno : DBPDWS37
 Descripción : BALANZA DE ACERO INOXIDABLE
 Categoría : Hogar
 Código de Barra : 4710007726327

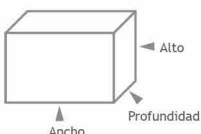
DIMENSIONES

	Medidas	Peso	Cantidad
Producto	: 300 x 500 x 700 mm	: Kg.	-
Caja	: 670 x 300 x 180 mm	: Kg.	-
Caja Master	: cm	: Kg.	: 1 unidad

Medidas (Ancho x Prof.) y pesos aproximados

ESPECIFICACIONES

- Batería: 4 v.
- Tamaño plataforma: 30 x 40 cms.
- Tamaño de brazo: 50 cms de alto.
- Pantalla led.
- Capacidad:100 kg (mínimo 1 kg).
- Muestra: Peso, Precio, Total.
- Función suma de productos.
- Funcionamiento a batería y corriente.

PACKING**ACCESORIOS**

Manual



Cargador



- Pantalla Digital
- Para el hogar y negocios
- Botón On/Off

5 Kg

Código N° Interno : DBPDWS42
 Descripción : PESA DIGITAL 5 KILOS
 Categoría : HOGAR
 Código : 4710007750353

DIMENSIONES ▾

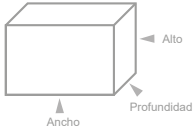

	Medidas	Peso	Cantidad
Producto	: -- x -- x -- mm	: -- Kg.	: - unidades
Caja	: 150 x 180 x 40 mm	: 0,2 Kg.	: - unidades
Caja Master	: --- x --- x -- mm	: -- Kg.	: 60 unidades

Medidas (Ancho x Alto x Prof.) y pesos aproximados

ESPECIFICACIONES ▾

- Balanza de cocina electrónica digital 5kgx1g / 1kgx0.1g.
- Esta es una báscula de cocina digital.
- Capacidad máxima de pesaje: 1Kg / 5Kg.
- Clave de la unidad: Intercambio de unidades (g, oz, lb).
- Pantalla LCD.
- Operación simple.
- Apagado automático.
- Utiliza 2 pilas AAA (no incluidas).
- Tamaño: 16x12x3.5cm (LxWxT).



IMAGENES ▾



Código N° Interno : DBG1043
 Descripción : MEZCLADORA PARA HORNEAR
 Categoría : HOGAR
 Códigos de Barra : 4710007751022

DIMENSIONES ▾

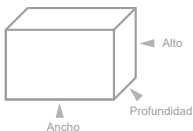

	Medidas	Peso	Cantidad
Producto	: --- x --- x --- mm	: --- Kg.	: 1 unidades
Caja	: 400 x 360 x 260 mm	: 5,8 Kg.	: 1 unidades
Caja Master	: --- x --- x -- mm	: -- Kg.	: 2 unidades

Medidas (Ancho x Alto x Prof.) y pesos aproximados

ESPECIFICACIONES ▾

- Batidora WIZARD AID Serie Proliss con cubeta modelo PRO-2240.
- Batidora de pie multifuncional de 8 velocidades.
- Cueno de acero inoxidable de 5 litros.
- Apagado automático, arranque suave que minimiza las salpicaduras.
- Con ganchos y batidores de masa de aluminio y espátulas de plástico.
- Con protección contra salpicaduras, a prueba de polvo.
- Poder: 1200W.
- Voltaje: 240 / 220V, 60 / 50Hz.



IMAGENES ▾



Código N° Interno : DBG1044
 Descripción : MEZCLADORA PARA HORNEAR
 Categoría : HOGAR
 Códigos de Barra : 4710007751039

DIMENSIONES ▾

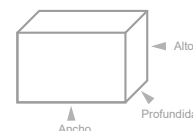

	Medidas	Peso	Cantidad
Producto	: --- x --- x --- mm	: --- Kg.	: 1 unidades
Caja	: 400 x 360 x 260 mm	: 6,2 Kg.	: 1 unidades
Caja Master	: --- x --- x -- mm	: -- Kg.	: 2 unidades

Medidas (Ancho x Alto x Prof.) y pesos aproximados

ESPECIFICACIONES ▾

- Batidora WIZARD AID Serie Proliss con cubeta modelo PRO-2250.
- Batidora de pie multifuncional de 8 velocidades.
- Cueno de acero inoxidable de 5 litros.
- Apagado automático, arranque suave que minimiza las salpicaduras.
- Con ganchos y batidores de masa de aluminio y espátulas de plástico.
- Con protección contra salpicaduras, a prueba de polvo.
- Poder: 1200W.
- Voltaje: 240 / 220V, 60 / 50Hz.



IMAGENES ▾



ESPECIFICACIONES ▾



- Potencia - 200W
- 7 control de velocidades
- Soporte cómodo
- Cuenco extraíble
- Botón de liberación de batidores
- dos batidores para huevos y crema
- Dos ganchos para mezclar masa



PAKING ▲

Código N° Interno : DBG1048
 Descripción : MEZCLADOR TURBO DE 250W / 7 VELOCIDADES
 Categoría : HOGAR
 Código de barra : 4710007751077

DIMENSIONES ▾

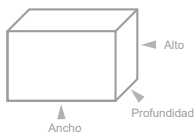

	Medidas	Peso	Cantidad
Producto	: --- x --- x --- mm	: 0.000 Kg.	: 1 unidades
Caja	: 290 x 185 x 190 mm	: 1.164 Kg.	: 1 unidades
Caja Master	: --- x --- x -- mm	: -- Kg.	: 12 unidades

Medidas (Ancho x Alto x Prof.) y pesos aproximados



ESPECIFICACIONES ▾



- Potencia - 200 W
- 7 control de velocidades
- Soporte cómodo
- Cuenco extraíble Blanco
- Botón de liberación de batidores
- dos batidores para huevos y crema
- Dos ganchos para mezclar masa



PAKING ▲

Código N° Interno : DBG1049
 Descripción : MEZCLADOR TURBO DE 250W / 7 VELOCIDADES
 Categoría : HOGAR
 Código de barra : 4710007751084

DIMENSIONES ▾

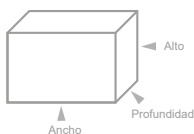

	Medidas	Peso	Cantidad
Producto	: --- x --- x --- mm	: 0.000 Kg.	: 1 unidades
Caja	: 290 x 185 x 190 mm	: 1.164 Kg.	: 1 unidades
Caja Master	: --- x --- x -- mm	: -- Kg.	: 12 unidades

Medidas (Ancho x Alto x Prof.) y pesos aproximados





AGOTADO
 PRODUCTO TEMPORALMENTE SIN STOCK

ESPECIFICACIONES ▾

- Mini cascada de chocolate.
- Tensión nominal: 220 V.
- Potencia nominal: 150 W.
- Frecuencia: 50 Hz.
- Altura: 20 cm.
- Capacidad: 1 litro y 500gr de chocolate



Código N° Interno : DBG765
 Descripción : Mini cascada de chocolate
 Categoría : Hogar.
 Código de Barra : 4710007745601

IMAGENES ▾

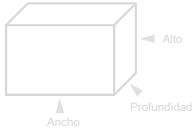

	Medidas		Cantidad
Producto	: 145 x 210 x 14,5 mm	: --- Kg.	: - unidades
Caja	: 150 x 220 x 150 mm	: 0,743 Kg.	: - unidades
Caja Master	: --- x --- x --- mm	: -- Kg.	: 12 unidades

Medidas (Ancho x Alto x Prof.) y pesos aproximados



ESPECIFICACIONES ▾

- Cascada de chocolate.
- 3 niveles.
- Efecto fluido del chocolate.
- Fácil de usar.
- Ideal para festejar cumpleaños, reuniones, banquetes, etc.c.
- Base con capacidad de 1.50 litros app.
- Base de acero inoxidable.
- Perilla temperatura y motor.



Código N° Interno : DBG1245
 Descripción : CASCADA DE CHOCOLATE
 Categoría : HOGAR
 Código : 4710007753965

IMAGENES ▾

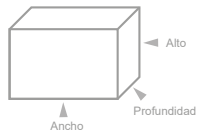

	Medidas	Peso	Cantidad
Producto	: --- x --- x --- mm	: --- Kg.	: - unidades
Caja	: --- x --- x --- mm	: --- Kg.	: - unidades
Caja Master	: --- x --- x --- mm	: -- Kg.	: 4 unidades

Medidas (Ancho x Alto x Prof.) y pesos aproximados



DBJB75
Conjunto Bingo Jaula
 Unidades X Caja: **12**



- Jaula giratoria con cambio automático.
- Selector aleatoria de la bola.
- Bolas enumeradas hasta el número 75.
- 18 cartones de bingo reutilizables.
- 150 marcadores simbólicos.
- Para compartir con toda la familia.
- Para niños mayores de 7 años.
- Contiene piezas pequeñas.



COMPARTIR EN FAMILIA



BINGO ENTRETENCIÓN



PARA MAYORES DE 7 AÑOS



DBSBL30
Selladora de bolsas plásticas
 Unidades X Caja: -



- Esta selladora de bolsas o plásticos es ideal para crear forros para libros, cuadernos, libros de asistencia, crear bolsas para alimentos y mucho más, posee una perilla que permite regular la temperatura para distintos grosores de plásticos.
- **Alimentación Eléctrica:** 220V.
- **Potencia:** 400W.
- **Tiempo de sellado:** 0-5 segundos.
- **Sella:** PVC, polietileno, polipropileno, etc. 6 posiciones de calor para regular la temperatura.
- **Ancho de sellado:** 2 mm.
- **Longitud de sellado:** 300mm.
- **Incluye:** Manual de Instrucciones y cinta selladora de repuesto.



DBUTR34
Ahuyentador Adiestrador de perros
 Unidades X Caja: -



- **Lámpara led:** Esta función es perfecta si acostumbras salir de noche a pasear a tu perro, sus potentes led te permiten alumbrar tu camino de una manera práctica y cómoda gracias a su perfecto tamaño y poco peso.
- **Cliker electrónico (Adiestrador):** Esta función te permite adiestrar a tu perro mediante acondicionamientos positivos, emite un sonido agradable para el perro con el cual podrás reforzar los comportamientos de tu mascota, ideal para entrenadores y miembros de clubes de obediencia canina.
- **Ahuyentador de perros:** Esta función es ideal para toda persona que tenga problemas con los perros, emite una descarga ultrasónica que lastima el oído de perro de forma temporal sin el temor de que nos persiga al momento de pasar por algún lugar.
- No produce daños auditivos al perro ni a las personas.
- Proteje el medio ambiente.

Proteje el Medio Ambiente
 No es dañino para la salud



Código N° Interno : DBSBL20
 Descripción : Selladora de bolsas plásticas
 Categoría : Hogar.
 Código de barra : 4710007736630



AGOTADO
 PRODUCTO TEMPORALMENTE SIN STOCK

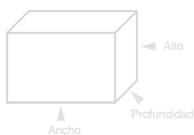

	Medidas		Cantidad	
Producto	: 310 x 150 x 75 mm	Kg.	: -	unidades
Caja	: 330 x 170 x 10 mm	: 1,441 Kg.	: -	unidades
Caja Master	: --- x --- x --- mm	: -- Kg.	: --	unidades

Medidas (Ancho x Alto x Prof.) y pesos aproximados

ESPECIFICACIONES ▾

- Esta selladora de bolsas plásticas es ideal para crear forros de libros, cuadernos, libros de asistencia, crear bolsas para alimentos y mucho más, posee una perilla que permite regular la temperatura para distintos grosores de plásticos.
- Alimentación Eléctrica: 220V.
- Potencia: 400W.
- Tiempo de sellado: 0-5 segundos.
- Sella: PVC, polipropileno, etc. 6 posiciones de calor para regular la temperatura.



USOS ▾



ACCESORIOS ▾





Código N° Interno : TL163
 Descripción : TOMA PRESIÓN DIGITAL
 Categoría : HOGAR
 Códigos de Barra : 4740007701970

ESPECIFICACIONES ▼

- Toma presión de muñeca.
- Doble 99 grupos de memoria.
- Presurización inteligente.
- Hora y fecha.
- Valor promedio.
- Onda de pulso irregular.
- Visualización nivel de presión arterial.
- Rango medición: presión: 0-299mmHg (0-39.9kPa)
- Frecuencia pulso: 40-180 veces/min.
- Modo de visualización: modo pantalla digital.
- Modo de medición: método de oscilometría.
- Medición del perímetro de la muñeca: 135-215 mm.



DIMENSIONES ▼

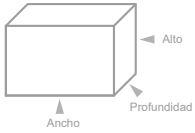

	Medidas		Cantidad
Producto	: xxx - xxx - xxx mm	: 0.000 Kg.	: - unidades
Caja	: --- x --- x --- mm	: --- Kg.	: - unidades
Caja Master	: -- x -- x -- mm	: -- Kg.	: 60 unidades

Medidas (Ancho x Alto x Prof.) y pesos aproximados

IMAGENES ▼



ESPECIFICACIONES ▼

- Kit de medidor de glucosa en sangre.
- Operación de un botón.
- Pequeño volumen de sangre.
- Interruptor automático.
- Fácil de usar.
- 7 segundos de visualización de resultados.
- Almacenamiento de datos de ultra capacidad.
- Utiliza 2 pilas AAA (no incluidas).



Código N° Interno : DBG1243
 Descripción : KIT MEDIDOR DE GLUCOSA EN SANGRE
 Categoría : HOGAR
 Código : 4710007753880

DIMENSIONES ▼

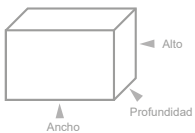

	Medidas	Peso	Cantidad
Producto	: --- x --- x --- mm	: --- Kg.	: - unidades
Caja	: 110 x 175 x 40 mm	: 0.157 Kg.	: - unidades
Caja Master	: --- x --- x -- mm	: -- Kg.	: 20 unidades

Medidas (Ancho x Alto x Prof.) y pesos aproximados

IMAGENES ▼





- Control de la arritmia
- Función Promedio
- Emisión Inteligente

Código N° Interno: **DBTP16**

Descripción : **MONITOR DIGITAL DE PRESIÓN ARTERIAL**

Categoría : Hogar

Código de Barra : 4710007727157

DIMENSIONES ▾

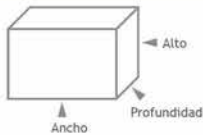

	Medidas	Peso	Cantidad
Producto	: 110 x 130 x 60 mm	: 0.24 Kg.	-
Caja	: 140 x 100 x 160 mm	: 0.45 Kg.	-
Caja Master	: cm	: Kg.	: 30 unidades

Medidas (Ancho x Prof.) y pesos aproximados

ESPECIFICACIONES ▾

- Medición presión arterial de 0 a 280 mmHg.
- Medida de manga : 22 - 40 cm.
- Fuente de alimentación interna: 4 Pilas AAA.
- Fuente de alimentación externa: DC 6V 0.6^{ah}.
- Control de arritmia.
- Material : ABS + Pantalla digital LCD.
- Memoria : 2 * 120 grupos de memoria.

PACKING ▾



ACCESORIOS ▾



Manual



Manga toma presión

ESPECIFICACIONES ▾



Código N° Interno : **DBG46**

Descripción : **Termómetro infrarrojo sin contacto para bebés**

Categoría : Hogar.

- Especial para uso en bebés.
- Preciso: 0.2°C (0.4°F).
- Rápido de usar: 0.5 segundos.
- Sin contacto directo: 5-15 cms (2-5.9 in).
- Amplia gama: 0-100°C (32-212°F).
- Múltiples funciones: °T corporal, habitaciones, objetos, comida, agua, etc.
- 32 memorias.
- Punto de alarma configurable.
- Apagado automático.
- Utiliza 2 pila "AA" (no incluidas).



PACKING ▶

DIMENSIONES ▾

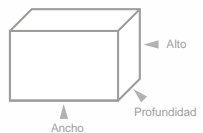

	Medidas	Peso	Cantidad
Producto	: 80 x 150 x 40 mm	: 0,123 Kg.	: unidades
Caja	: 105 x 170 x 60 mm	: 0,179 Kg.	: unidades
Caja Master	: --- x --- x -- mm	: -- Kg.	: 50 unidades

Medidas (Ancho x Alto x Prof.) y pesos aproximados

ACCESORIOS ▾



Manual

ESPECIFICACIONES ▾



Código N° Interno : **DBG47**

Descripción : **Oxímetro de pulso**

Categoría : Hogar.

- Pantalla Led de 2 colores, con más modos de visualización.
- 2 parámetros: SPO2 y frecuencia de pulso.
- SPO2 rango de medición: 70% -99%.
- Bajo consumo de energía.
- Con indicador de bajo voltaje.
- Apagado automático en 8 segundos cuando no hay señal.
- 4 direcciones ajustables.
- Volumen bajo, ligero de peso y fácil de transportar.
- Utiliza 2 pilas AAA (no incluidas).



PACKING ▶

DIMENSIONES ▾

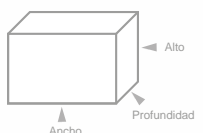

	Medidas	Peso	Cantidad
Producto	: 58 x 30 x 35 mm	: 0,030 Kg.	: unidades
Caja	: 90 x 38 x 63 mm	: 0,052 Kg.	: unidades
Caja Master	: --- x --- x -- mm	: -- Kg.	: 100 unidades

Medidas (Ancho x Alto x Prof.) y pesos aproximados

ACCESORIOS ▾



Correa transportadora



Manual

ESPECIFICACIONES

- Pantalla Led de 2 colores, con más modos de visualización.
- 2 parámetros: SPO2 y frecuencia de pulso.
- SPO2 rango de medición: 70% -99%.
- Bajo consumo de energía.
- Con indicador de bajo voltaje.
- Apagado automático en 8 segundos cuando no hay señal.
- 4 direcciones ajustables.
- Volumen bajo, ligero de peso y fácil de transportar.
- Utiliza 2 pilas AAA (no incluidas).

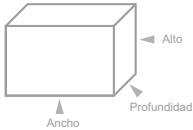

Código N° Interno : DBG1053
 Descripción : OXIMETRO DE PULSO
 Categoría : HOGAR
 Codigo : 4710007751138

DIMENSIONES

	Medidas	Peso	Cantidad
Producto	: -- x -- x -- mm	0:000 Kg.	: - unidades
Caja	: 90 x 40 x 60 mm	: 0,039 Kg.	: - unidades
Caja Master	: --- x --- x -- mm	: -- Kg.	: 100 unidades

Medidas (Ancho x Alto x Prof.) y pesos aproximados

IMAGENES

ESPECIFICACIONES

- Termómetro infrarrojo sin contacto.
- Utiliza 2 pilas AAA (no incluidas).
- Tiempo de medición: 1 segundo.
- Distancia de medición: 3-5 cm.
- Rango medición: 34°C - 42.9°C.
- Posición medición: Centro de la frente.
- Color: Blanco.

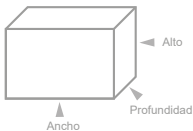

Código N° Interno : DBG904
 Descripción : TERMÓMETRO DIGITAL INFRARROJO
 Categoría : HOGAR
 Código de barra : 4710007748817

DIMENSIONES

	Medidas	Peso	Cantidad
Producto	: 35 x 140 x 35 mm	: 0.060 Kg.	: -- unidades
Caja	: 70 x 180 x 45 mm	: 0.094 Kg.	: -- unidades
Caja Master	: --- x --- x -- mm	: -- Kg.	: 50 unidades

Medidas (Ancho x Alto x Prof.) y pesos aproximados

IMAGENES

ESPECIFICACIONES

- Potencia: ca 100-240V
- Tensión de funcionamiento: DC12V
- Frecuencia ultrasónica: 2,2 MHz
- Tamaño de la pieza atomizada: 0,5-5 micras
- Capacidad de la taza: 10ml
- Capacidad del recipiente: 25ml
- Automatización de volumen 0.375 ml/min: 20 minutos de tiempo automáticamente.
- Automatización de volumen 0,5 ml/min: 10 minutos de tiempo automáticamente.

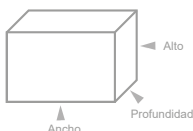

Código N° Interno : DBG1182
 Descripción : NEBULIZADOR PORTÁTIL PARA NIÑOS Y ADULTOS
 Categoría : HOGAR
 Códigos de Barra : 4710007753002

DIMENSIONES

	Medidas	Peso	Cantidad
Producto	: -- x -- x -- mm	: --- Kg.	: -- unidades
Caja	: 150 x 120 x 70 mm	: 0.258 Kg.	: --unidades
Caja Master	: -- x -- x -- mm	: -- Kg.	: 50 unidades

Medidas (Ancho x Alto x Prof.) y pesos aproximados

IMAGENES

DBLUE®

LUZ UV

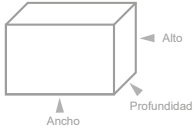

Código N° Interno : DBREM49
 Descripción : REPELENTE DE MOSQUITOS UV
 Categoría : HOGAR
 Código : 4710007750445

DIMENSIONES

	Medidas	Peso	Cantidad
Producto	: -- x -- x -- mm	: 0:000 Kg.	: - unidades
Caja	: 210 x 100 x 105 mm	: 0,242 Kg.	: - unidades
Caja Master	: --- x --- x -- mm	: -- Kg.	: 60 unidades

Medidas (Ancho x Alto x Prof.) y pesos aproximados

ESPECIFICACIONES

- Repelente de mosquitos electrónico.
- Alta tecnología.
- Conexión USB.
- Utiliza circuito ultrasónico de alta frecuencia.
- Fácil de instalar.
- No tóxico / No químico.
- Seguro para la familia.
- Potencia: DS5V-1A.
- Potencia nominal: 110-220V.
- Material ABS ecológico, seguro y duradero.
- Control silencioso.
- Amigable con el medioambiente.

**IMAGENES****DBLUE®**

NO TÓXICO
 AMIGABLE CON MEDIOAMBIENTE
 CONTROL DE PLAGAS

Código N° Interno : DBREM48
 Descripción : REPELENTE ULTRASÓNICO DE PLAGAS
 Categoría : HOGAR
 Código : 4710007750322

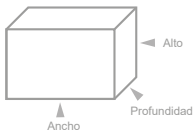
DIMENSIONES

	Medidas	Peso	Cantidad
Producto	: -- x -- x --mm	: -- Kg.	: - unidades
Caja	: 95 x 60 x 55 mm	: 0,06 Kg.	: - unidades
Caja Master	: --- x --- x -- mm	: -- Kg.	: 500 unidades

Medidas (Ancho x Alto x Prof.) y pesos aproximados

ESPECIFICACIONES

- Repelente de insectos y plagas electrónico.
- Alta tecnología.
- Utiliza circuito ultrasonido de alta frecuencia.
- Fácil de instalar.
- No tóxico / No químico.
- Seguro para la familia.
- Potencia 3W.
- Voltage de alimentación: AC90v-250V.
- Frecuencia de potencia: 50 - 60Hz.
- Material ABS.
- Uso interior.
- Evitar poner cerca de alfombras, cortinas o cualquier material inflamable.

**IMAGENES**

DBLUE®

NO TÓXICO

SIN OLOR

NO QUÍMICO

Código N° Interno : DBREM46
 Descripción : REPELENTE DE MOSQUITOS LUZ AZUL
 Categoría : Hogar
 Código de Barra : 4710007725986

DIMENSIONES ▾

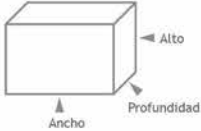

	Medidas	Peso	Cantidad
Producto	: 70 x 100 x 120 mm	: 0.073Kg.	-
Caja	: 160 x 100 x 220 mm	: 0.083 Kg.	-
Caja Master	: cm	: Kg.	: unidades

Medidas (Ancho x Prof.) y pesos aproximados

ESPECIFICACIONES ▾

- Luz led azul , funciona como lámpara y a su vez proteger de mosquitos.
- Cubierta de plástico.
- Alto rendimiento con un menor consumo de energía.
- Material plástico + circuitos.
- Lámpara led 20 v.
- Distancia: 20 metros cuadrados.

PACKING ▾



ACCESORIOS ▾

DBLUE®

1 W 1 watt

Botón on / off

2 Leds

Código N° Interno : DBLEDN02
 Descripción : LUZ NOCTURNA CON INTERRUPTOR Y LUZ LED
 Categoría : Hogar
 Código de Barra : 4710007726037

DIMENSIONES ▾

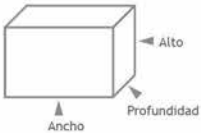

	Medidas	Peso	Cantidad
Producto	: 70 x 60 x 70 mm	: 0.031 Kg.	-
Caja	: 100 x 80 x 150 mm	: 0.041 Kg.	-
Caja Master	: 39.5 x 34 x 36 cm	: Kg.	: 100 unidades

Medidas (Ancho x Prof.) y pesos aproximados

ESPECIFICACIONES ▾

- Con luz led .
- Potencia 1 W.
- 2 Leds.
- Voltaje 230V 50-60Hz.
- interruptor encendido / apagado.
- Ideal para niños que le temen a la oscuridad.

PACKING ▾



ACCESORIOS ▾

DBLUE®

1 W 1 watt

Botón on / off

4 Leds

Código N° Interno : DBLEDN03
 Descripción : LUZ NOCTURNA CON INTERRUPTOR Y LUZ LED
 Categoría : Hogar
 Código de Barra : 4710007726334

DIMENSIONES ▾

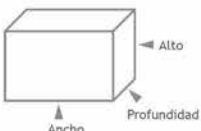

	Medidas	Peso	Cantidad
Producto	: 40 x 70 x 80 mm	: 0.025 Kg.	-
Caja	: 80 x 80 x 130 mm	: 0.033 Kg.	-
Caja Master	: 40.5 x 35 x 29 cm	: Kg.	: 100 unidades

Medidas (Ancho x Prof.) y pesos aproximados

ESPECIFICACIONES ▾

- Con luz led.
- Potencia 1 watt.
- 4 led de alto brillo.
- Voltaje 230 V - 50/60 Hz.
- Interruptor de encendido / apagado.

PACKING ▾



ACCESORIOS ▾

DBLUE®**NO TÓXICO****SIN OLOR****NO QUÍMICO**

Código N° Interno : **DBREM45**
 Descripción : **REPELENTE DE MOSQUITOS ULTRASÓNICO**
 Categoría : Hogar
 Código de Barra : 4710007722357

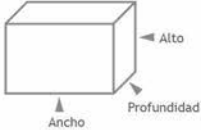
DIMENSIONES

	Medidas	Peso	Cantidad
Producto	: 60 x 75 x 25 mm	:0.028 Kg.	-
Caja	: 90 x 120 x 40 mm	:0.032 Kg.	-
Caja Master	: cm	:Kg.	: 100 unidades

Medidas (Ancho x Prof.) y pesos aproximados

ESPECIFICACIONES

- El ultrasonido envía impulsos electromagnéticos a través de la red eléctrica de su casa y crea con ello condiciones enemigas para los mosquitos.
- Las ondas ultrasónicas que el aparato envía intermitentemente causan una indisposición insoportable para los mosquitos y los ahuyentan del radio de acción de ondas.
- Alcance máximo efectivo 35 mts cuadrados. (o en forma de "L" - "T" o "U").
- No tóxico, sin olor y sin químicos.
- Solamente enchufe en una toma corriente.

PACKING**ACCESORIOS**

Código N° Interno : **DBG297** (version en 2 colores)
 Descripción : **HAMACA 100% ALGODON**
 Categoría : **HOGAR**
 Código de barra : 4710007738436

AGOTADO
 PRODUCTO TEMPORALMENTE SIN STOCK

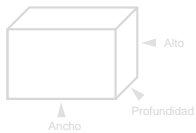

	Medidas	Peso	Cantidad
Producto	: 180 x 150 x --- mm	: --- Kg.	: 1 unidades
Caja	: 180 x 380 x 120 mm	: 1.253 Kg.	: 1 unidades
Caja Master	: --- x --- x --- mm	: --- Kg.	: 12 unidades

Medidas (Ancho x Alto x Prof.) y pesos aproximados

PACKING

- Hamaca colgante para jardín y camping.
- Medidas 180 x 150 cms.
- 2 asientos ideal para dos personas.
- Tela 100% algodón suave.
- Se puede usar para transportar.
- Durable y resistente.



Se puede utilizar como un
 sofá para viajar en viajes, playa
 y otros.
 (ver foto).

IMAGENES

ESPECIFICACIONES ▾



- Pieza de mano
- Peso: 131g
- Voltaje: 100V-240V, 50-60HZ;
- Tensión nominal de salida: CC 0 - 18V
- Tiempo de giro de seguridad: 10 segundos
- Vida continua: >300H
- Velocidad Variable: 0-35.000 RPM
- Vida intermitente: >400H



Código N° Interno : DBG1117
 Descripción : MÁQUINA ELÉCTRICA PARA MANICURA
 Categoría : HOGAR
 Código de barra : 4710007752043

IMÁGENES ▾

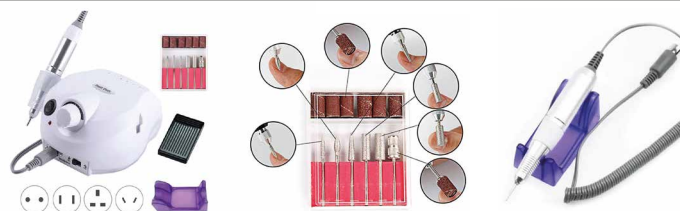

DIMENSIONES ▾

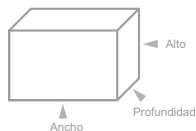

	Medidas	Peso	Cantidad
Producto	: -- x -- x -- mm	: -- Kg.	: - unidades
Caja	: 205 x 245x 100 mm	: 1,2 Kg.	: --unidades
Caja Master	: -- x -- x -- mm	: -- Kg.	: --unidades

Medidas (Ancho x Alto x Prof.) y pesos aproximados

ACCESORIOS ▾

El paquete incluye: 1 x taladro eléctrico para uñas (fuente de alimentación y Control), 1 x pieza de mano para taladro de uñas, 1 x soporte de silicona, 1 x pie Pedal de Control, 6 x brocas de molienda de Metal, 6 bandas de lijado, 1 Manual de usuario.



ESPECIFICACIONES ▾

- Máquina eléctrica para uñas.
- Control de velocidad fácil de elegir.
- Diseño liviano.
- Operación precisa.
- Interruptor de control de avance y retroceso.
- RPM hasta 20000.
- Silencioso y suave; Diseño sin vibraciones para un agarre cómodo.
- Adecuada para pedicura y manicura.
- Uso en uñas naturales y artificiales.
- Trata tus manos y pies de manera fácil y cuidadora con un estándar de perfección y elegancia.
- Voltaje: 110 V-240V
- Voltaje de salida: DC3 - 12V



Código N° Interno : DBG1103
 Descripción : MAQUINA ELÉCTRICA PARA MANICURE
 Categoría : HOGAR
 Código de Barras : 4710007751909

IMÁGENES ▾



DIMENSIONES ▾

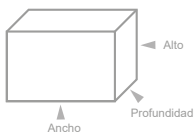

	Medidas	Peso	Cantidad
Producto	: --- x --- x --- mm	: --- Kg.	: 1 unidades
Caja	: --- x --- x --- mm	: --- Kg.	: 1 unidades
Caja Master	: --- x --- x -- mm	: -- Kg.	: 20 unidades

Medidas (Ancho x Alto x Prof.) y pesos aproximados



ESPECIFICACIONES ▾

- Eco amigable.
- Limador de uñas profesional.
- Gramaje 100/180.
- Forma media luna.
- Paquete de 25 limadores.



Código N° Interno : DBG1115
 Descripción : Limador de uñas
 Categoría : Hogar
 Código de barra : 4710007752029

IMÁGENES ▾



DIMENSIONES ▾

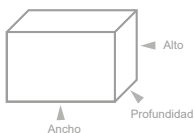

	Medidas	Peso	Cantidad
Producto	: -- x -- x -- mm	: -- Kg.	: - unidades
Caja	: 110 x 190 x 0 mm	: 0,2 Kg.	: --unidades
Caja Master	: -- x -- x -- mm	: -- Kg.	: --unidades

Medidas (Ancho x Alto x Prof.) y pesos aproximados



ESPECIFICACIONES ▾

- Tipo: masajeador corporal ultrasónico
- Material: ABS + acero inoxidable
- Color: como se muestra en las imágenes
- Tamaño: 19 cm x 8 cm
- Potencia: 12 W
- Ultrasonido: 1MHz
- Voltaje: 110 - 220V
- Frecuencia de salida: 50-60Hz



Código N° Interno : DBG1118
 Descripción : Masajeador ultrasónico.
 Categoría : Hogar
 Código de barra : 4710007752050

IMÁGENES ▾



DIMENSIONES ▾

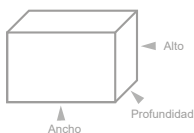

	Medidas	Peso	Cantidad
Producto	: -- x -- x -- mm	: -- Kg.	: - unidades
Caja	: 250 x 180x 75 mm	: 0,6 Kg.	: --unidades
Caja Master	: -- x -- x -- mm	: -- Kg.	: --unidades

Medidas (Ancho x Alto x Prof.) y pesos aproximados

ACCESORIOS ▾

El paquete incluye: 1 dispositivo principal, 1 adaptador de alimentación
 1 línea de conexión, 4 almohadillas de electrodos, 1 Manual.



Código N° Interno : DBG315
 Descripción : TALADRO ATORNILLADOR INALÁBRICO 12.6V CON ACCESORIOS.
 Categoría : HOGAR.
 Código de barra : 4710007738610

DIMENSIONES ▾

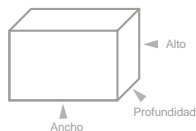

	Medidas	Peso	Cantidad
Producto	: --- x --- x --- mm	: 0.926 Kg.	: 1 unidades
Caja	: 250 x 230 x 70 mm	: 1.732 Kg.	: 1 unidades
Caja Master	: --- x --- x -- mm	: -- Kg.	: -- unidades

Medidas (Ancho x Alto x Prof.) y pesos aproximados

PACKING ▾

- Taladro inalámbrico eléctrico.
- Velocidad de carga: Fase 0 - 550 rpm.
- Torque: 19+1.
- Portabrocas: 10mm.
- Tiempo de carga: 3 - 5 horas
- Lámpara led incorporada.
- 2 Baterías incluidas.
- 6 colas de perforación.
- 10 cabezas de destornillador
- Mango flexible: 25 cms largo.
- Incluye cargador.
- Incluye accesorios.



IMAGENES ▾



(Imagenes referenciales)



Código N° Interno : DBG316.
 Descripción : HERRAMIENTA OSCILANTE MULTIUSO.
 Categoría : HOGAR
 Códigos de Barra : 471007737927.

DIMENSIONES ▾

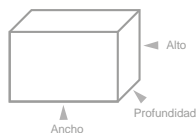

	Medidas	Peso	Cantidad
Producto	: 250 x 80 x 55 mm	: 1.034 Kg.	: - unidades
Caja	: 310 x 85 x 100 mm	: 1.312 Kg.	: - unidades
Caja Master	: --- x --- x -- mm	: -- Kg.	: 20 unidades

Medidas (Ancho x Alto x Prof.) y pesos aproximados

ESPECIFICACIONES ▾

- Extra versátil, con amplia selección de accesorios para distintas aplicaciones.
- Diseño ergonómico para manejarlo cómodamente.
- Caja de engranajes de aluminio cubierta con plástico para un manejo más seguro.
- Voltaje: 220V - 240V.
- Potencia: 200W.



IMAGENES ▾



ACCESORIOS ▾



Manual



Accesorios



ESPECIFICACIONES ▾

- Soplador de Aire caliente de temperatura de 200W .
- 220V Industrial con interruptor de encendido y apagado.
- Color: Negro.
- Material: Plástico.
- Temperatura de funcionamiento: 60 °C -650 °C.
- Ideal para trabajos de redecoración.
- Proporciona una suficiente concentración de calor.



AGOTADO
 PRODUCTO TEMPORALMENTE SIN STOCK

Código N° Interno : DBG905
 Descripción : PISTOLA DE CALOR 2000 W
 Categoría : HOGAR
 Códigos de Barra : 4710007748824

IMÁGENES ▾

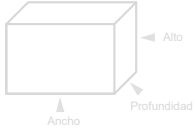

	Medidas	Peso	Cantidad
Producto	: --- x --- x --- mm	: --- Kg.	: 1 unidades
Caja	: 270 x 260 x 70 mm	: 0,796 Kg.	: 1 unidades
Caja Master	: --- x --- x --- mm	: -- Kg.	: 20 unidades

Medidas (Ancho x Alto x Prof.) y pesos aproximados

ESPECIFICACIONES ▾



- Taladro eléctrico inalámbrico.
- Con batería de iones de litio de 16,8 V.
- Selector de modo de 2 velocidades.
- 18 posiciones ajustables de torque.
- Bloqueo automático del eje sin llave.
- Interruptor de cambio de rotación/reversa.
- Luz LED de trabajo.
- Mango ergonómico de agarre suave.
- Potencia de entrada: 230W.
- **Últimas Unidades, Confirmar Stock.**



Código N° Interno : DBG990
 Descripción : SET TALADRO ELÉCTRICO
 Categoría : HOGAR
 Códigos de Barra : 4710007750070

IMÁGENES ▾



DIMENSIONES ▾

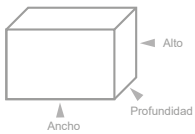

	Medidas	Peso	Cantidad
Producto	: 195 x 200 x 50 mm	: 0.928 Kg.	: 0 unidades
Caja	: 260 x 240 x 60 mm	: 1.540 Kg.	: 0 unidades
Caja Master	: --- x --- x --- mm	: -- Kg.	: 10 unidades

Medidas (Ancho x Alto x Prof.) y pesos aproximados

ACCESORIOS ▾



ESPECIFICACIONES ▾



- Carro de arrastre multifunción.
- Fácil de manejar.
- Aluminio Carga máxima 60-70kg.
- Ahorro de espacio, diseño plegable.
- Correas elásticas para asegurar la carga.
- La extensión de la altura: 97 cm.
- Perfecto para cargas ligeras.
- Con sólo pulsar un botón de la empuñadura se extiende y se encaja en su posición.



Código N° Interno : DBG1113
 Descripción : CARRO PORTÁTIL, PLEGABLE DE ARRASTRE 70KG
 Categoría : HOGAR
 Codigo : 4710007752005]

PACKING ▲

DIMENSIONES ▾

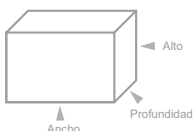

	Medidas	Peso	Cantidad
Producto	: -- x -- x -- mm	: -- Kg.	: - unidades
Caja	: 640 x 380 x 390 mm	: 2.972 Kg.	: - unidades
Caja Master	: --- x --- x --- mm	: -- Kg.	: 8 unidades

Medidas (Ancho x Alto x Prof.) y pesos aproximados



ESPECIFICACIONES ▾



- Base ajustable.
- Ruedas de goma, metal-plating tubo.
- Estructura en aluminio
- Desmontable
- Superficie ajustable
- Peso máximo de carga soportado 138 kgs aprox.
- Estiramiento máximo: 56 x 56 cm
- La base del rack queda a una altura de 10 cm sobre el suelo.



IMAGENES ▾



Código N° Interno : DBG1132
 Descripción : BASE REGULABLE MULTIUSO
 Categoría : HOGAR
 Código : 4710007752197

DIMENSIONES ▾

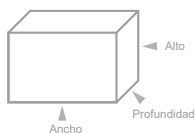

	Medidas	Peso	Cantidad
Producto	: -- x -- x -- mm	: -- Kg.	: - unidades
Caja	: 430 x 220 x 60 mm	: 1,6 Kg.	: - unidades
Caja Master	: --- x --- x -- mm	: -- Kg.	:12 unidades

Medidas (Ancho x Alto x Prof.) y pesos aproximados

ESPECIFICACIONES ▾



- Juego set de dados multiuso 46 piezas.
- Cuadrante: 1/4" (pulgada)
- Tipo de dados: Hexagonal.
- Dados Milimétricos
- Material: Cromo Vanadio
- Caja de Almacenamiento plástica.



IMAGENES ▾



Código N° Interno : DBG1375
 Descripción : JUEGO DE DADOS MULTIUSO 46 PCS
 Categoría : HOGAR
 Códigos de Barra : 4710007755600

DIMENSIONES ▾

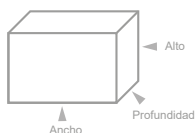

	Medidas	Peso	Cantidad
Producto	: -- x -- x --- mm	: --- Kg.	: 1 unidades
Caja	: --- x --- x --- mm	: --- Kg.	: 1 unidades
Caja Master	: --- x --- x -- mm	: -- Kg.	: 24 unidades

Medidas (Ancho x Alto x Prof.) y pesos aproximados

ESPECIFICACIONES ▾



- Set juego de dados.
- 53 piezas.
- Incluye chicharra 1/4
- Maleta plastica.
- Idela para mantenencias de auto, bicicletas, etc.



IMAGENES ▾



Código N° Interno : DBG1373
 Descripción : CAJA SET JUEGO DE DADOS 53 PIEZAS + CHICHARRA 1/4
 Categoría : HOGAR
 Códigos de Barra : 4710007755587

DIMENSIONES ▾

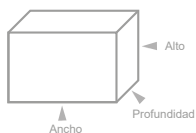

	Medidas	Peso	Cantidad
Producto	: -- x -- x -- mm	: --- 1Kg.	: -- unidades
Caja	: -- x -- x --mm	: --- Kg.	: -- unidades
Caja Master	: -- x -- x -- mm	: -- Kg.	: 16 unidades

Medidas (Ancho x Alto x Prof.) y pesos aproximados



ESPECIFICACIONES ▾

- Caja juego de dados 32 piezas.
 - 19 Dados Hexagonales, medidas: 8, 9, 10, 11, 12, 13, 14, 15, 16, 17, 18, 19, 20, 21, 22, 24, 27, 30 y 32mm.
 - 6 Dados Torx (12 puntas), medidas: 10, 12, 14, 15, 17 y 19mm.
 - 2 Dados Largos (Saca bujía): 16 y 21mm.
 - 1 Extensión articulada.
 - 1 Barrote Corredizo.
- Caja plástica para fácil almacenamiento y traslado.



Código N° Interno : DBG1374
 Descripción : CAJA SET JUEGO DE DADOS 32 PIEZAS
 Categoría : HOGAR
 Códigos de Barra : 471000775594

IMAGENES ▾

DIMENSIONES ▾

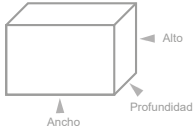

	Medidas	Peso	Cantidad
Producto	: -- x -- x -- mm	: --- Kg.	: -- unidades
Caja	: 380 x 240 x 60 mm	: 3.785 Kg.	: --- unidades
Caja Master	: -- x -- x -- mm	: -- Kg.	: 6 unidades

Medidas (Ancho x Alto x Prof.) y pesos aproximados



DOMA®



ESPECIFICACIONES ▾

- Set de herramientas.
- 129 piezas.
- Más maletín para transportar.
- Para todo tipo de tareas manuales.
- Calidad profesional.
- Las herramientas están manufacturadas en acero cromado de alta calidad para evitar corrosión y oxidación.

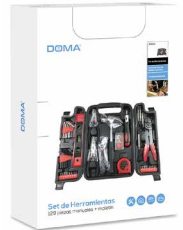

Código N° Interno : DM0030
 Descripción : SET DE HERRAMIENTAS 129 PIEZAS MANUALES + MALETÍN
 Categoría : HOGAR
 Código de barra : 4770007700307

IMAGENES ▾

DIMENSIONES ▾

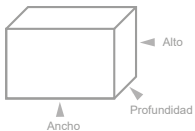

	Medidas	Peso	Cantidad
Producto	: --- x --- x --- mm	: --- Kg.	: -- unidades
Caja	: --- x --- x --- mm	: --- Kg.	: --- unidades
Caja Master	: --- x --- x -- mm	: -- Kg.	: 6 unidades

Medidas (Ancho x Alto x Prof.) y pesos aproximados



ESPECIFICACIONES



- Juego de 9 piezas llave allen.
- Fabricadas en acero al cromo-vanadio endurecidas por tratamiento térmico con acabado superficial cromado para darle mejor dureza.
- Capacidad de apriete.
- Protección contra corrosión.
- Incluye oporte plástico para mantener en orden.
- 9 llaves acodadas hexagonales allen de serie larga. La punta larga termina en una bola que permite aprietes a 25°, lo que ayuda al apriete en zonas de difícil acceso.



Código N° Interno : DBG1376
 Descripción : JUEGO LLAVES ALLEN 9 PIEZAS
 Categoría : HOGAR
 Códigos de Barra : 4710007755617

DIMENSIONES

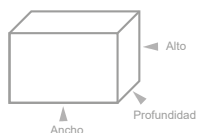

	Medidas	Peso	Cantidad
Producto	: -- x -- x -- mm	: --- Kg.	: -- unidades
Caja	: 115 x 195 x 300 mm	: 247 Kg.	: --unidades
Caja Master	: -- x -- x -- mm	: -- Kg.	: 72 unidades

Medidas (Ancho x Alto x Prof.) y pesos aproximados



IMAGENES



Código N° Interno : DBG1417
 Descripción : CEPILLO ELÉCTRICO PARA MADERA
 Categoría : HOGAR
 Códigos de Barra : 4710007756096

DIMENSIONES

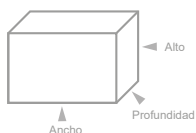

	Medidas	Peso	Cantidad
Producto	: -- x -- x --- mm	: --- Kg.	: 1 unidades
Caja	: --- x --- x --- mm	: --- Kg.	: 1 unidades
Caja Master	: --- x --- x -- mm	: -- Kg.	: 4 unidades

Medidas (Ancho x Alto x Prof.) y pesos aproximados

- Cepillo eléctrico para madera.
- Corte ajustable.
- Profundidad de cepillado 2mm.
- Velocidad máxima 16000 rpm.
- Potencia 560W.



IMAGENES



Código N° Interno : DBG1416
 Descripción : SIERRA CIRCULAR
 Categoría : HOGAR
 Códigos de Barra : 4710007756089

DIMENSIONES

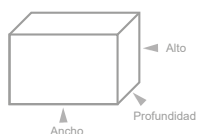

	Medidas	Peso	Cantidad
Producto	: -- x -- x -- mm	: --- 1Kg.	: -- unidades
Caja	: -- x --x --mm	: --- Kg.	: -- unidades
Caja Master	: -- x -- x -- mm	: -- Kg.	: 8 unidades

Medidas (Ancho x Alto x Prof.) y pesos aproximados

ESPECIFICACIONES

- Sierra circular.
- No incluye discos.
- No incluye adaptador de corriente.



IMAGENES





Código N° Interno : DBG1414
 Descripción : FRESADORA DE MADERA MANUAL
 Categoría : HOGAR
 Códigos de Barra : 4710007756065

DIMENSIONES ▾

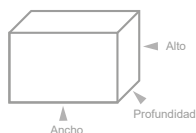

	Medidas	Peso	Cantidad
Producto	: -- x -- x ---- mm	: -- Kg.	: - unidades
Caja	: -- x -- x -- mm	: -- Kg.	: - unidades
Caja Master	: -- x --- x -- mm	: -- Kg.	:10 unidades

Medidas (Ancho x Alto x Prof.) y pesos aproximados

ESPECIFICACIONES ▾

- Fresadora de madera manual 6.35mm.
- Ideal para nivelar, alisar, dar forma, etc.
- Funcionamiento estable y fácil de usar.
- Fabricado con materiales de alta calidad.
- Diseño resistente para resistir impactos.
- Potencia: 800W.
- No trae adaptador para enchufe.



IMAGENES ▾



Código N° Interno : DBG1415
 Descripción : ADAPTADORA MOTOSIERRA PARA ESMERIL O GALLETERO 11,5"
 Categoría : HOGAR
 Códigos de Barra : 4710007754818

DIMENSIONES ▾

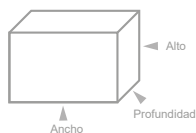

	Medidas	Peso	Cantidad
Producto	: -- x -- x ---- mm	: -- Kg.	: - unidades
Caja	: -- x -- x -- mm	: -- Kg.	: - unidades
Caja Master	: -- x --- x -- mm	: -- Kg.	: 20 unidades

Medidas (Ancho x Alto x Prof.) y pesos aproximados

ESPECIFICACIONES ▾

- Adaptador motosierra para esmeril o galletero.
- Realiza todas las tareas de una motosierra.
- Mango de plástico ergonómico.
- Barra guía: 34 cm de largo, 6 cm de ancho.
- Ancho de los dientes de la cadena: 22.
- Longitud del círculo de la cadena: 82 cm.
- Medida cadena 11.5".
- Paso de la cadena de la sierra: 3/8" Pt.
- Ligero y portátil.
- Cuerpo de aleación de aluminio.
- Espada de acero.
- Cadena de acero/carbono.
- Adaptador de perno: 10/14/16mm
- Solo para esmeril de 4.5 pulgadas



IMAGENES ▾



Código N° Interno : DBG1418
 Descripción : KIT DE 216 PIEZAS PARA HERRAMIENTAS MULTIPROPÓSITO DE LIJADO Y PULIDO
 Categoría : HOGAR
 Códigos de Barra : 4710007756102

DIMENSIONES ▾

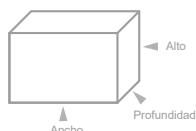

	Medidas	Peso	Cantidad
Producto	: -- x -- x -- mm	: --- 1Kg.	: -- unidades
Caja	: -- x -- x -- mm	: --- Kg.	: -- unidades
Caja Master	: -- x -- x -- mm	: -- Kg.	: 18 unidades

Medidas (Ancho x Alto x Prof.) y pesos aproximados

ESPECIFICACIONES ▾

- Kit de 216 piezas.
- Herramientas multipropósito de lijado y pulido.
- Piezas alternativas y universales.
- Compatibles con la mayoría de mandriles de varios dremel y similares.
- Packing: Caja plasta como se muestra en la imagen.



IMAGENES ▾





ESPECIFICACIONES ▾

- Aisladores termoretractil.
- 328 unidades.
- 5 colores, amarillo, azul, negro, verde y verde.
- Material caucho de silicona.
- Relación de contracción: 2:1
- Temperatura de contracción completa: +- 120° C.
- Medidas: 1.0x40mm -2.0x40mm -3.0x40mm -4.0x40mm -6.0x40mm -8.0x80mm -10.0x80mm-14.0x80mm.
- Packing: Bolsa.



Código N° Interno : DBG1409
 Descripción : JUEGO DE AISLADORES TERMORETRACTIL
 Categoría : HOGAR
 Códigos de Barra : 4710007756010

DIMENSIONES ▾

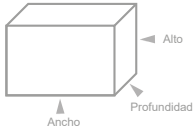

	Medidas	Peso	Cantidad
Producto	: -- x -- x -- mm	: --- 1Kg.	: -- unidades
Caja	: -- x --x --mm	: --- Kg.	: -- unidades
Caja Master	: -- x -- x -- mm	: -- Kg.	: 250 unidades

Medidas (Ancho x Alto x Prof.) y pesos aproximados

IMAGENES ▾

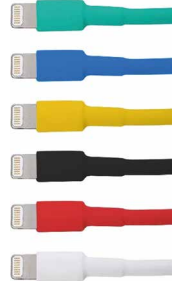

ESPECIFICACIONES ▾

- Pistola de aire a presión para destapar cañerías.
- Destapa baños, lavamanos y sifones.
- Bomba de succión de fácil manejo.
- Incluye boquillas especiales para distintas tuberías.
- Elimina obstrucciones.
- Rápido y fácil de usar.
- Packing; Bolsa.



Código N° Interno : DBG1389
 Descripción : PISTOLA DE AIRE A PRESIÓN PARA DESTAPAR CAÑERIAS
 Categoría : HOGAR
 Códigos de Barra : 4710007755730

DIMENSIONES ▾

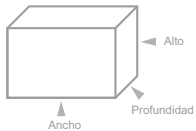

	Medidas	Peso	Cantidad
Producto	: -- x -- x -- mm	: 0.000 Kg.	: -- unidades
Caja	: --- x --- x --- mm	: --- Kg.	: 3 unidades
Caja Master	: -- x -- x -- mm	: -- Kg.	: 25 unidades

Medidas (Ancho x Alto x Prof.) y pesos aproximados

IMAGENES ▾





Código N° Interno : DBG419.
 Descripción : CÁMARA MONITOR PANTALLA PARA BEBÉ.
 Categoría : HOGAR
 Códigos de Barra : 4710007740002.

DIMENSIONES

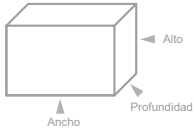

	Medidas	Peso	Cantidad
Producto	: --- x --- x --- mm	: -- Kg.	: - unidades
Caja	: 195 x 140 x 57 mm	: 0.426 Kg.	: - unidades
Caja Master	: --- x --- x -- mm	: -- Kg.	: 20 unidades

Medidas (Ancho x Alto x Prof.) y pesos aproximados

ESPECIFICACIONES

- Pantalla de 2 pulgadas de alto contraste con retroiluminación de pantalla.
- Cámara incluye visión nocturna, para vigilar al bebé incluso de noche.
- 2 monitores de audio, para hablar con el bebé en cualquier momento y lugar.
- Modo Smart Vox, más ahorro de energía, despierta automáticamente cuando hay sonidos.
- Vox ajustable sensibilidad bajo/ medio/ alto.



IMAGENES



ACCESORIOS



Manual



Cargador



Código N° Interno : DBG1168
 Descripción : MONITOR INALÁMBRICO PARA BEBÉS
 Categoría : HOGAR
 Códigos de Barra : 4710007752814

DIMENSIONES

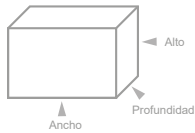

	Medidas	Peso	Cantidad
Producto	: -- x -- x ---- mm	: -- Kg.	: 1 unidades
Caja	: --- x --- x ---mm	: -- Kg.	: 1 unidades
Caja Master	: --- x --- x -- mm	: -- Kg.	: 20 unidades

Medidas (Ancho x Alto x Prof.) y pesos aproximados

ESPECIFICACIONES

- Monitor inalámbrico para bebés.
- Pantalla de alta resolución de 3.2 pulgadas.
- Activación de voz.
- Función de respuesta.
- Temperatura ambiente en pantalla.
- Alarma de alimentación.
- Reproducción múltiple de canciones de cuna.
- Soporte de varios idiomas.
- Batería de larga duración.
- Visión nocturna.



IMAGENES



Código N° Interno : DBG1262
 Descripción : CÁMARA DE SEGURIDAD, MONITOR PARA BEBÉ
 Categoría : SEGURIDAD
 Códigos de Barra : 4710007754214

DIMENSIONES

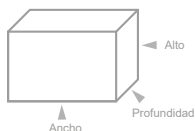

	Medidas	Peso	Cantidad
Producto	: --x--x---mm	: 0.100 Kg.	: - unidades
Caja	: 120 x 170 x 50 mm	: 0.170 Kg.	: - unidades
Caja Master	: ---x---x---mm	: -- Kg.	: 84 unidades

Medidas (Ancho x Alto x Prof.) y pesos aproximados

ESPECIFICACIONES

- Cámara para bebé inalámbrica para el hogar.
- Captura videos en 1080p clara y nítida.
- Visión nocturna para mantener la visibilidad.
- Inclinación horizontal y vertical.
- Con audio.
- Sensor de movimiento.
- Wifi.



IMAGENES





Código N° Interno : DBRD003
 Descripción : Reloj digital con pantalla LCD.
 Categoría : Hogar
 Código de Barra : 4710007734490 (White)

DIMENSIONES

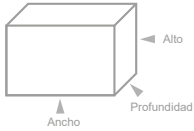

	Medidas	Peso	Cantidad
Producto	: --- x --- x -- mm	: -- Kg.	: - unidades
Caja	: --- x --- x -- mm	: -- Kg.	: - unidades
Caja Master	: --- x --- x -- mm	: -- Kg.	: - unidades

Medidas (Ancho x Alto x Prof.) y pesos aproximados

ESPECIFICACIONES

- Luz LCD Digital, Retroiluminado.
- Despertador, Calendario, Termómetro.
- Pantalla LCD grande, números fáciles de leer.
- Visualización de la hora: Modo de 12 horas o 24 horas.
- Se puede usar en el auto, oficina, casa.
- Retroiluminación azul inteligente, sensor incorporado para activar y desactivar la retroiluminación automáticamente.
- Tamaño: 13.8cm x 8cm x 4.5cm.
- Batería: 3 x pilas AAA (batería no incluida).



COLORES



DBRD003W (White)

ACCESORIOS



Manual

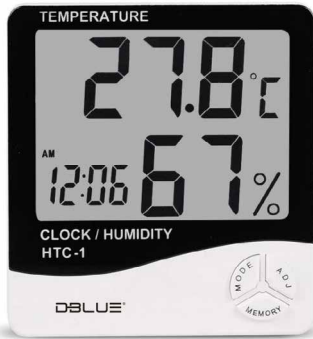

Código N° Interno : DBMTH03
 Descripción : MEDIDOR AMBIENTAL DE TEMPERATURA Y HUMEDAD.
 Categoría : HOGAR.
 Códigos de Barra : 4710007737279

DIMENSIONES

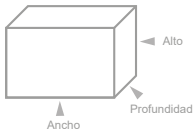

	Medidas	Peso	Cantidad
Producto	: 90 x 100 x 30 mm	: 0.099 Kg.	: 1 unidades
Caja	: 120 x 170 x -- mm	: 0.122Kg.	: 1 unidades
Caja Master	: -- x -- x -- mm	: -- Kg.	: 100 unidades

Medidas (Ancho x Alto x Prof.) y pesos aproximados

ESPECIFICACIONES

- Medidor ambiental de temperatura y humedad.
- Termómetro, reloj, alarma, calendario.
- Pantall digital.
- Valor de medición max y min.
- Sistema de visualización de 12 / 24 horas.
- Unidad °C / °F seleccionable
- Función de alarma de hora integral.
- Función de reloj y calendario (mes y fecha).
- Temperatura de visualización interior y exterior.
- Bajo consumo de energía.
- Uso de batería AAA no incluida.



PACKING



IMAGEN



Código N° Interno : DBG1039
 Descripción : RELOJ DESPERTADOR CON PROYECCIÓN DE NÚMEROS
 Categoría : HOGAR
 Código : 4710007750988

DIMENSIONES

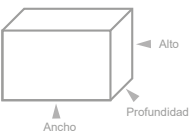

	Medidas	Peso	Cantidad
Producto	: 170 x 85 x 40 mm	: 0.153 Kg.	: - unidades
Caja	: 180 x 10 x 50 mm	: 0.237 Kg.	: - unidades
Caja Master	: --- x --- x -- mm	: -- Kg.	: 40 unidades

Medidas (Ancho x Alto x Prof.) y pesos aproximados

ESPECIFICACIONES

- Reloj despertador con proyección de números.
- Con función de Radio.
- Pantalla led de tiempo, temperatura y humedad.
- Diseño ergonómico, aspecto simple y elegante.
- Luz pantalla color blanco.
- Proyección de luz ajustable.
- Formato de hora austable: 12/24 horas.
- Diseño Reloj de alarma.
- Utiliza pila CR2023 (NO INCLUIDA), o puede conectar el cable USB.
- USB de salida: 5 V 100mA
- Fuente de alimentación CC: 5 V
- Rango de temperatura: 0-50 °C
- Materia : ABS.



IMAGENES





- Reloj digital.
- despertador digital de madera.
- Pantalla led iluminada.



de hogar y oficina.
para carga / AAA



Código N° Interno : TL120
 Descripción : RELOJ DIGITAL BLOQUE D
 Categoría : HOGAR
 Código de barra : 4740007701529

AGOTADO
 PRODUCTO TEMPORALMENTE SIN STOCK

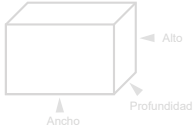

	Medidas	Peso	Cantidad
Producto	: --- x --- x --- mm	: --- Kg.	: - unidades
Caja	: 75 x 80 x 75 mm	: 134 Kg.	: --unidades
Caja Master	: -- x -- x -- mm	: -- Kg.	: 125 unidades

Medidas (Ancho x Alto x Prof.) y pesos aproximados



- Reloj despertador.
- Formato de 12/24 horas seleccionable.
- Fuente de alimentación: DC5V / 5000MAH por USB: o 3 * AAA.
- Reloj de madera digital.
- Manual de usuario.
- Cable de carga USB.



RELOJ DESPERTADOR DIGITAL



Código N° Interno : TL185
 Descripción : RELOJ DESPERTADOR DIGITAL DE MADERA LUZ LED
 Categoría : HOGAR
 Códigos de Barra : 4740007702267

DIMENSIONES

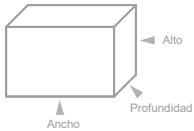

	Medidas	Peso	Cantidad
Producto	: --- x --- x --- mm	: --- Kg.	: - unidades
Caja	: 170 x 90 x 55 mm	: 231 Kg.	: 3 unidades
Caja Master	: -- x -- x -- mm	: -- Kg.	: 40 unidades

Medidas (Ancho x Alto x Prof.) y pesos aproximados





Código N° Interno : TL305
 Descripción : RELOJ DIGITAL CON PANTALA LCD
 Categoría : HOGAR
 Códigos de Barra : 4740007703462 (BK) - 4740007703479 (W) - 4740007703486 (G)

DIMENSIONES

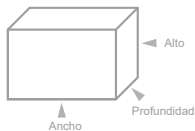

	Medidas	Peso	Cantidad
Producto	: --- x --- x --- mm	: --- Kg.	: - unidades
Caja	: --- x --- x --- mm	: --- Kg.	: - unidades
Caja Master	: -- x -- x -- mm	: -- Kg.	: 100 unidades

Medidas (Ancho x Alto x Prof.) y pesos aproximados

ESPECIFICACIONES

- Luz LCD Digital, Retroiluminado.
- Despertador, Calendario, Termómetro.
- Pantalla LCD grande, números fáciles de leer.
- Visualización de la hora: Modo de 12 o 24 horas.
- Se puede usar en el auto, oficina, casa.
- Retroiluminación azul inteligente, sensor incorporado para activar y desactivar la retroiluminación automáticamente.
- Tamaño: 13.8cm x 8cm x 4.5cm.
- Batería: 3 x pilas AAA (batería no incluida).



IMAGENES



TL305BK



TL305W



TL305G



Código N° Interno : DBRD004
 Descripción : RELOJ DIGITAL DE ESCRITORIO
 Categoría : HOGAR
 Código de barra : 4710007751695

DIMENSIONES

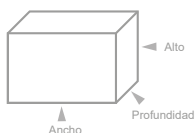

	Medidas	Peso	Cantidad
Producto	: --- x --- x --- mm	: ---Kg.	: 1 unidades
Caja	: 85 x 77 x -13 mm	: 0.074 Kg.	: 1 unidades
Caja Master	: --- x --- x -- mm	: -- Kg.	: 400 unidades

Medidas (Ancho x Alto x Prof.) y pesos aproximados

ESPECIFICACIONES

- Reloj digital LCDde escritorio.
- Multifuncional con calendario, alarma, día y T°.
- Cuatro modos de visualización.
- Modo de hora normal: muestra horas, fecha y semanas.
- Modo de alarma musical y modo de suspensión.
- Modo de temporizador.
- Modo de temperatura (Celsius o Fahrenheit).
- Formato de hora: 12/24 horas.
- Utiliza 1 pila CR2025 (incluida).



IMAGENES



Código N° Interno : DBRGS01
 Descripción : Reloj Deportivo Digital
 Categoría : Hogar.

DIMENSIONES

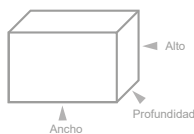

	Medidas	Peso	Cantidad
Producto	: 52 x 230 x 17 mm	: 0,044 Kg.	: - unidades
Caja	: 60 x 90 x 80 mm	: 0,120 Kg.	: - unidades
Caja Master	: --- x --- x -- mm	: -- Kg.	: 120 unidades

Medidas (Ancho x Alto x Prof.) y pesos aproximados

ESPECIFICACIONES

- Reloj Digital Deportivo.
- Digitalización digital de luz fria.
- Pantalla LED.
- Función Alarma.
- Función Cronómetro.
- Fecha, hora y semana.
- Botón Iluminación nocturna.
- Botones Light/ Mode/ Start/ Reset.
- Materialidad: Plástico/ Metal.
- Correa de caucho.
- Tipo de cierre: Hebilla.
- Carcasa Acrílica.



PACKING



DBRGS01R (Red)



DBRGS01BL (Blue)



DBRGS01G (Green)



DBRGS01BK (Black)

ACCESORIOS



Manual

DBLUE®

Código N° Interno : DBG671
 Descripción : RELOJ FONDO NEGRO / PULSERA CAFÉ
 Categoría : HOGAR
 Códigos de Barra : 471000743911

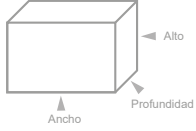
DIMENSIONES

	Medidas	Peso	Cantidad
Producto	: --- x ---x --- mm	: 0.043 Kg.	: 1 unidades
Caja	: 60 x 85 x 50 mm	: 0.104 Kg.	: 1 unidades
Caja Master	: --- x --- x -- mm	: -- Kg.	: 200 unidades

Medidas (Ancho x Alto x Prof.) y pesos aproximados

ESPECIFICACIONES

- Reloj pulsera clásico.
- Analógico.
- Tipo de cierre: Hebilla.
- Correa ecocuero.
- Estructura cromada.
- Carcasa acrílica.
- Género : Masculino.
- Color : Fondo negro / Pulsera café.

**IMAGENES**

D3BLUE®



ESPECIFICACIONES ▾

- Reloj pulsera clásico.
- Analógico.
- Tipo de cierre: Hebilla.



AGOTADO
 PRODUCTO TEMPORALMENTE SIN STOCK

Código N° Interno : DBG668
 Descripción : RELOJ FONDO NEGRO / PULSERA NEGRA
 Categoría : HOGAR
 Códigos de Barra : 4710007743881

IMAGENES ▾

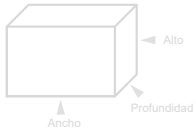

	Medidas	Peso	Cantidad
Producto	: --- x --- x --- mm	: --- Kg.	: 1 unidades
Caja	: 60 x 85 x 50 mm	: 0.104 Kg.	: 1 unidades
Caja Master	: --- x --- x -- mm	: -- Kg.	: 200 unidades

Medidas (Ancho x Alto x Prof.) y pesos aproximados

D3BLUE®



ESPECIFICACIONES ▾

- Reloj pulsera clásico.
- Analógico.
- Tipo de cierre: Hebilla.
- Correa ecocuero.
- Estructura cromada.
- Carcasa acrílica.
- Género : Masculino.
- Color : Fondo Blanco / Pulsera negra.



Código N° Interno : DBG669
 Descripción : RELOJ FONDO BLANCO / PULSERA NEGRA
 Categoría : HOGAR
 Códigos de Barra : 4710007743898

IMAGENES ▾



DIMENSIONES ▾

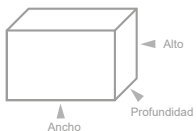

	Medidas	Peso	Cantidad
Producto	: --- x --- x --- mm	: 0.043 Kg.	: 1 unidades
Caja	: 60 x 85 x 50 mm	: 0.104 Kg.	: 1 unidades
Caja Master	: --- x --- x -- mm	: -- Kg.	: 200 unidades

Medidas (Ancho x Alto x Prof.) y pesos aproximados

D3BLUE®



ESPECIFICACIONES ▾

- Reloj pulsera clásico.
- Analógico.
- Tipo de cierre: Hebilla.
- Correa ecocuero.
- Estructura cromada.
- Carcasa acrílica.
- Género : Masculino.
- Color : Fondo Blanco / Pulsera café.



Código N° Interno : DBG670
 Descripción : RELOJ FONDO BLANCO / PULSERA CAFÉ
 Categoría : HOGAR
 Códigos de Barra : 4710007743904

IMAGENES ▾



DIMENSIONES ▾

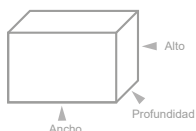

	Medidas	Peso	Cantidad
Producto	: --- x --- x --- mm	: 0.043 Kg.	: 1 unidades
Caja	: 60 x 85 x 50 mm	: 0.104 Kg.	: 1 unidades
Caja Master	: --- x --- x -- mm	: -- Kg.	: 200 unidades

Medidas (Ancho x Alto x Prof.) y pesos aproximados

ESPECIFICACIONES ▾



Alta Calidad

Resistente al agua



Código N° Interno :DBG005
 Descripción :BINOCULARES DE LARGA VISTA
 Categoría : Hogar
 Código de Barra : 4710007726808

DIMENSIONES ▾

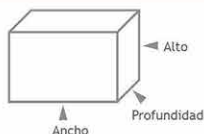

	Medidas	Peso	Cantidad
Producto	: 180 x 150 x 70 mm	: 0.68 Kg.	-
Caja	: 190 x 80 x 150 mm	: 0.88 Kg.	-
Caja Master	: cm	: Kg.	: unidades

Medidas (Ancho x Prof.) y pesos aproximados



PACKING ▾

ACCESORIOS ▾



Manual



Bolso para transporte



Paño para limpiar

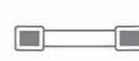

Correa Transportadora

ESPECIFICACIONES ▾



- AAA -

Utiliza 1 pila

Alta definición y corte

12 CM Longitud

- Alta definición y corte.
- Perfeccionar, afinar y delinear tus cortes de barba.
- Utiliza una pila "AAA" (no incluida).
- Material: Plástico, cabezas intercambiables.
- Longitud de alrededor de 12 cm.
- Contenido del paquete: Máquina cortadora de pelo, nivelador de corte largo y corto, cepillo de limpieza.

Código N° Interno :DBG017
 Descripción :NAVAJA PARA BARBA
 Categoría : Hogar
 Código de Barra : 4710007726945

DIMENSIONES ▾

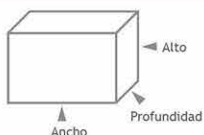

	Medidas	Peso	Cantidad
Producto	: mm	:Kg.	--
Caja	: 120 x 30 x 210 mm	: 0.43 Kg.	--
Caja Master	: cm	:Kg.	: unidades

Medidas (Ancho x Prof.) y pesos aproximados

PACKING ▾



ACCESORIOS ▾

DBLUE®



Código N° Interno : DBMAS01
 Descripción : Masajeador Eléctrico.
 Categoría : Hogar.

DIMENSIONES ▾

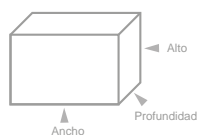

	Medidas	Peso	Cantidad
Producto	: 85 x 75 x 85 mm	: 0,099 Kg.	: - unidades
Caja	: 95 x 90 x 85 mm	: 0,144 Kg.	: - unidades
Caja Master	: --- x --- x -- mm	: -- Kg.	: -- unidades

Medidas (Ancho x Alto x Prof.) y pesos aproximados

ESPECIFICACIONES ▾

- Masajeador eléctrico.
- Gira en 360°.
- Tacto suave.
- Se utiliza para el cuidado de la salud.
- En función de la vibración promueve la circulación de la sangre.
- Tiene efectos positivos sobre el alivio muscular, fatiga y parálisis sedentaria.
- Puede ser utilizado para diferentes zonas del cuerpo como cuello, espalda, hombros, piernas, etc.
- Diseño compacto y fácil de llevar.
- Funciona utilizando 3 pilas AAA o a través de la conexión USB.
- Poder de consumo 13VA.



PACKING ▸



DBMAS01R (Red)



DBMAS01G (Green)



DBMAS01BL (Blue)

ACCESORIOS ▾



Cable USB

GAMER PRO ESCRITORIO DE JUEGO



RX0028

Especificaciones:

- Manejo de cables: 2 ojaes.
- Mouse pad de escritorio de cobertura total.
- Soporte de taza con gancho para auricular.
- Puerto USB.
- Laterales con luces de colores RGB.
- Multimodo de 7 colores
- Control Remoto con botones personalizables.
- Marco de acero, superficie de madera.

TOURNAMENT SERIES
COLORFUL LIGHT

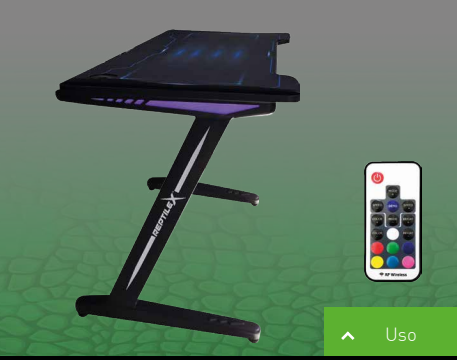

Uso

RX0028

MOUSE PAD
GAMER PRO BIG SIZE

LUZ LED
RETROILUMINADO

PUERTO USB
INCORPORADO

Conector y control:



Dimensiones

	Medidas	Peso	Unidades
Producto	1200 x 700 x 750 mm	--- Kg.	1 Unidades
Caja	740 x 670 x 170 mm	22 Kg.	x Unidades
Caja Master	--- x --- x --- mm	--- Kg.	1 Unidades

Ancho x Alto x Profundidad / Peso Aproximado.

RX0041 SILLA GAMER



COD:

Especificaciones:

- Silla Gamer estilo butaca.
- Apoya brazos.
- Diseño ergonómico.
- Base: Nylon / cromo / aluminio.
- Ruedas de nylon.
- Frente material: PU / Tela.
- Ideal para el trabajo de larga duración.
- Estructura reclinable (Max. 155°)
- Apoya pies retráctil
- Óptima para jugadores virtuales y oficinistas.



RX0041W

RX0041R

RX0041BL

RX0041G



Packing

Dimensiones

	Medidas	Peso	Unidades
Producto	--- x --- x --- mm	--- Kg.	x Unidades
Caja	--- x --- x --- mm	--- Kg.	x Unidades
Caja Master	--- x --- x --- mm	--- Kg.	1 Unidades

Ancho x Alto x Profundidad / Peso Aproximado.



Reclinable Máx. 155°



RX0029 SILLA GAMER

COD: 4750007700521 (BL) - 4750007700538 (G)



Especificaciones:

- Silla Gamer estilo butaca.
- Material: PU (cuero sintético).
- Apoya brazos.
- Cojín lumbar y cervical.
- Base metálica.
- Peso máximo: 120 KG.
- Ideal para largas horas de juego.
- Colores: Rojo y Verde.



RX0029G



RX0029BL



^ Packing

Dimensiones

	Medidas	Peso	Unidades
Producto	--- x --- x --- mm	--- Kg.	x Unidades
Caja	--- x --- x --- mm	--- Kg.	x Unidades
Caja Master	--- x --- x --- mm	--- Kg.	1 Unidades

Ancho x Alto x Profundidad / Peso Aproximado.

RX0030 SILLA GAMER

COD: 4750007700545 (BL) - 4750007700552 (R) - 4750007700569 (G)



Especificaciones:

- Silla Gamer estilo butaca.
- Apoya brazos.
- Diseño ergonómico.
- Base: Nylon / cromo / aluminio.
- Ruedas de nylon.
- Frente material: PU / Tela.
- Ideal para el trabajo largo detrás de la computadora, jugadores virtuales y oficinistas.



RX0030BL



RX0030R



RX0030G



^ Packing

Dimensiones

	Medidas	Peso	Unidades
Producto	--- x --- x --- mm	--- Kg.	x Unidades
Caja	--- x --- x --- mm	--- Kg.	x Unidades
Caja Master	--- x --- x --- mm	--- Kg.	1 Unidades

Ancho x Alto x Profundidad / Peso Aproximado.

RX0031G SILLA GAMER

COD: 4750007700576

REPTILEX

Especificaciones:

- Silla Gamer estilo butaca.
- Apoya brazos.
- Diseño ergonomico.
- Base: Nylon / cromo / aluminio.
- Ruedas de nylon.
- Frente material: PU / Tela.
- Ideal para el trabajo de larga duración.
- Estructura reclinable (Max. 155°)
- Apoya pies retráctil
- Óptima para jugadores virtuales y oficinistas.



^ Packing

^ Reclinable Máx. 155°

Dimensiones

	Medidas	Peso	Unidades
Producto	--- x --- x --- mm	--- Kg.	x Unidades
Caja	---- x --- x --- mm	--- Kg.	x Unidades
Caja Master	--- x --- x --- mm	--- Kg.	1 Unidades

Ancho x Alto x Profundidad / Peso Aproximado.



Unidades por caja 4 pcs
NO se venden por unidad

Código N° Interno : DBG915
Descripción : SILLA DE BAR TABURETE AJUSTABLE EN PISO (VENTA 4 UNIDADES)
Categoría : HOGAR
Códigos de Barra : 4710007748978

DIMENSIONES

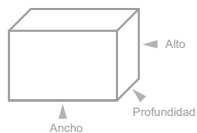

	Medidas	Peso	Cantidad
Producto	: --- x --- x --- mm	: --- Kg.	: 1 unidades
Caja	: 00 x 00 x 00 mm	: 6 Kg.	: 4 unidades
Caja Master	: --- x --- x -- mm	: -- Kg.	: 20 unidades

Medidas (Ancho x Alto x Prof.) y pesos aproximados

ESPECIFICACIONES

- Tamaño altura máxima espalda: 84 cm.
- Altura frontal: 75 cm.
- Asiento: 38 X 38 cm.
- Dimensiones de la base: 38.5 X 38.5 cm.
- Altura regulable.
- Altura mínima espalda: 63 .5 cm.
- Altura frontal: 54.5 cm.
- Cuenta con apoya pies.
- Tapizado en eco cuero.
- Venta por 4 unidades (Del mismo color).

- Últimas Unidades, Confirmar Stock.



IMAGENES



DBG915 BK

DBG915 W



Unidades por caja 4 pcs
NO se venden por unidad

Código N° Interno : DBG912S
Descripción : PACK DE 4 SILLA ESTILO EAMES SILVER
Categoría : HOGAR
Codigo : 4710007749142

DIMENSIONES

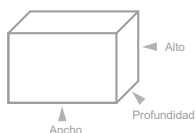

	Medidas	Peso	Cantidad
Producto	: -- x -- x -- mm	: 0:522 Kg.	: - unidades
Caja	: 250 x 200 x 80 mm	: 0.727 Kg.	: - unidades
Caja Master	: --- x --- x -- mm	: -- Kg.	: 4 unidades

Medidas (Ancho x Alto x Prof.) y pesos aproximados

ESPECIFICACIONES

- Pack 4 sillas.
- Estilo, elegancia y calidad.
- Respaldo de polipropileno se adapta perfectamente a tu cuerpo.
- Base de las patas de madera de haya es muy resistente y de gran robustez.
- Silla duradera.
- Ideal para comedor, terrazas, escritorios, etc.
- Packing : Caja Café.

- Últimas Unidades, Confirmar Stock.



IMAGENES



Unidades por caja 4 pcs
NO se venden por unidad

Código N° Interno : DBG912W
Descripción : PACK DE 4 SILLA ESTILO EAMES WHITE
Categoría : HOGAR
Codigo : 4710007749135

DIMENSIONES

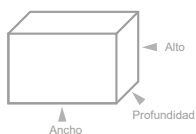

	Medidas	Peso	Cantidad
Producto	: -- x -- x -- mm	: 0:522 Kg.	: - unidades
Caja	: 250 x 200 x 80 mm	: 0.727 Kg.	: - unidades
Caja Master	: --- x --- x -- mm	: -- Kg.	: 4 unidades

Medidas (Ancho x Alto x Prof.) y pesos aproximados

ESPECIFICACIONES

- Pack 4 sillas.
- Estilo, elegancia y calidad.
- Respaldo de polipropileno se adapta perfectamente a tu cuerpo.
- Base de las patas de madera de haya es muy resistente y de gran robustez.
- Silla duradera.
- Ideal para comedor, terrazas, escritorios, etc.
- Packing : Caja Café.



IMAGENES





Unidades por caja 4 pcs
NO se venden por unidad

Código N° Interno : DBG912BK
Descripción : PACK DE 4 SILLA ESTILO EAMES BLACK
Categoría : HOGAR
Codigo :

DIMENSIONES ▾

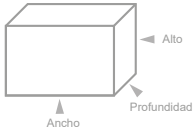

	Medidas	Peso	Cantidad
Producto	: -- x -- x -- mm	0:522 Kg.	: - unidades
Caja	: 250 x 200 x 80 mm	: 0.727 Kg.	: - unidades
Caja Master	: --- x --- x -- mm	: -- Kg.	: 4 unidades

Medidas (Ancho x Alto x Prof.) y pesos aproximados

ESPECIFICACIONES ▾

- Pack 4 sillas.
- Estilo, elegancia y calidad.
- Respaldo de polipropileno se adapta perfectamente a tu cuerpo.
- Base de las patas de madera de haya es muy resistente y de gran robustez.
- Silla duradera.
- Ideal para comedor, terrazas, escritorios, etc.
- Packing : Caja Café.



PACKING ▲



Unidades por caja 4 pcs
NO se venden por unidad

Código N° Interno : DBG913
Descripción : PACK DE 4 SILLA ESTILO EAMES ACOLCHADA WHITE
Categoría : HOGAR
Codigo : 4710007748954

DIMENSIONES ▾

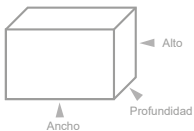

	Medidas	Peso	Cantidad
Producto	: -- x -- x -- mm	0:522 Kg.	: - unidades
Caja	: 250 x 200 x 80 mm	: 0.727 Kg.	: - unidades
Caja Master	: --- x --- x -- mm	: -- Kg.	: 4 unidades

Medidas (Ancho x Alto x Prof.) y pesos aproximados

ESPECIFICACIONES ▾

- Pack 4 sillas Acolchadas.
- Estilo, elegancia y calidad.
- Respaldo de polipropileno se adapta perfectamente a tu cuerpo.
- Base de las patas de madera de haya es muy resistente y de gran robustez.
- Silla duradera.
- Ideal para comedor, terrazas, escritorios, etc.
- Packing : Caja Café.
- **Últimas Unidades, Confirmar Stock.**



IMAGENES ▾



Unidades por caja 4 pcs
NO se venden por unidad

Código N° Interno : DBG914BK
Descripción : PACK DE 4 SILLA BUTACA ESTILO EAMES BLACK
Categoría : HOGAR
Codigo : 4710007748961

DIMENSIONES ▾

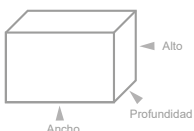

	Medidas	Peso	Cantidad
Producto	: -- x -- x -- mm	0:522 Kg.	: - unidades
Caja	: 250 x 200 x 80 mm	: 0.727 Kg.	: - unidades
Caja Master	: --- x --- x -- mm	: -- Kg.	: - unidades

Medidas (Ancho x Alto x Prof.) y pesos aproximados

ESPECIFICACIONES ▾

- Pack 4 sillas.
- Estilo, elegancia y calidad.
- Respaldo de polipropileno se adapta perfectamente a tu cuerpo.
- Base de las patas de madera de haya es muy resistente y de gran robustez.
- Silla duradera.
- Ideal para comedor, terrazas, escritorios, etc.
- Packing : Caja Café.



IMAGENES ▾





Unidades por caja 4 pcs
NO se venden por unidad

Código N° Interno : DBG914W
 Descripción : PACK DE 4 SILLA BUTACA ESTILO EAMES BLACK
 Categoría : HOGAR
 Código : 4710007749159

DIMENSIONES ▾

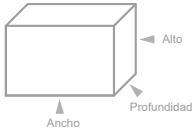

	Medidas	Peso	Cantidad
Producto	: -- x -- x -- mm	0:522 Kg.	: - unidades
Caja	: 250 x 200 x 80 mm	: 0.727 Kg.	: - unidades
Caja Master	: --- x --- x -- mm	: -- Kg.	: 4 unidades

Medidas (Ancho x Alto x Prof.) y pesos aproximados

ESPECIFICACIONES ▾

- Pack 4 sillas.
- Estilo, elegancia y calidad.
- Respaldo de polipropileno se adapta perfectamente a tu cuerpo.
- Base de las patas de madera de haya es muy resistente y de gran robustez.
- Silla duradera.
- Ideal para comedor, terrazas, escritorios, etc.
- Packing : Caja Café.



IMAGENES ▾



ESPECIFICACIONES ▾

- Rodillo de masajes Jade de 2 piezas.
- Para cara.
- Jade material de piedra.
- Beneficios: Estimula la producción de colágeno.
- Reduce hinchazón y arrugas.
- Proporciona alivio a dolores de cabeza por tensión.
- Producto piedra natural.
- Caja blanca.



IMAGENES ▾



Código N° Interno : DM0019
 Descripción : RODILLO MASAJEADOR FACIAL
 Categoría : HOGAR
 Códigos de Barra : 4770007700192

DIMENSIONES ▾

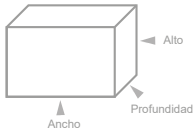

	Medidas	Peso	Cantidad
Producto	: -- x -- x -- mm	: -- Kg.	: -- unidades
Caja	: --- x --- x --- mm	: --- Kg.	: --unidades
Caja Master	: -- x -- x -- mm	: -- Kg.	: 100 unidades

Medidas (Ancho x Alto x Prof.) y pesos aproximados

ESPECIFICACIONES ▾

- Mascarilla adelgazamiento facial.
- 3 colores diferentes, Black, Purpura, Orange.
- Fácil de usar.
- Tela transpirable y elástica.
- Ayuda a dar forma a la cara del contorno perfecto y a mejorar la barbilla doble.
- Tiempo de uso recomendado 20 / 40 minutos.



IMAGENES ▾



DOMA®



Código N° Interno : DM0024
 Descripción : MASCARILLA MOLDEADORA
 Categoría : HOGAR
 Código de barra : 4770007700369 (BK) - 4770007700376 (PU) - 4770007700383 (O)

DIMENSIONES ▾

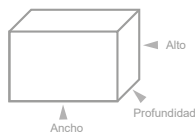

	Medidas	Peso	Cantidad
Producto	: --- x --- x --- mm	: --- Kg.	: 1 unidades
Caja	: --- x --- x --- mm	: --- Kg.	: 1 unidades
Caja Master	: --- x --- x --- mm	: -- Kg.	: 250 unidades

Medidas (Ancho x Alto x Prof.) y pesos aproximados

ESPECIFICACIONES ▾

- Clip nasal biomagnético.
- Ayuda a prevenir ronquidos y apnea.
- Silicona de alta calidad.
- Diseño cómodo y ergonómico.
- No irritante.



IMAGENES ▾



DOMA®



Código N° Interno : DM0009
 Descripción : CLIP NASAL BIOMAGNÉTICO
 Categoría : HOGAR
 Código de barra : 4770007700093

DIMENSIONES ▾

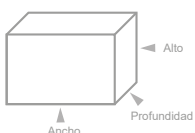

	Medidas	Peso	Cantidad
Producto	: --- x --- x --- mm	: --- Kg.	: -- unidades
Caja	: --- x --- x --- mm	: --- Kg.	: -- unidades
Caja Master	: --- x --- x --- mm	: -- Kg.	: 1000 unidades

Medidas (Ancho x Alto x Prof.) y pesos aproximados



Código N° Interno : DBG104
 Descripción : Removedor de callos y durezas.
 Categoría : Hogar.

DIMENSIONES

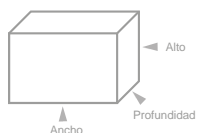

	Medidas	Peso	Cantidad
Producto	: 160 x 140 x 80 mm	: 1,4 Kg.	: -- unidades
Caja	: 175x 150 x 100 mm	: 1,5 Kg.	: -- unidades
Caja Master	: - x - x - mm	: -- Kg.	: 40 unidades

Medidas (Ancho x Alto x Prof.) y pesos aproximados

ESPECIFICACIONES

- Elimina la piel endurecida en minutos.
- Rodillo de rotación suave, eficaz y segura.
- Mango ergonómico para un uso fácil.
- Batería recargable.
- Incluye Base de carga USB y adaptador de corriente.



PACKING



Modo de carga

MODO DE USO



Código N° Interno : DBG013
 Descripción : Cortadora profesional de pelo para mascotas.
 Categoría : Hogar.
 Código de barra : 47110007726907

DIMENSIONES

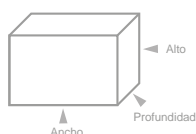

	Medidas	Peso	Cantidad
Producto	: --- x --- x --- mm	: -- Kg.	: -- unidades
Caja	: --- x --- x --- mm	: -- Kg.	: -- unidades
Caja Master	: --- x --- x --- mm	: -- Kg.	: 40 unidades

Medidas (Ancho x Alto x Prof.) y pesos aproximados

ESPECIFICACIONES

- Cortadora profesional de pelo para mascotas.
- Batería recargable: Funcion inalámbrica.
- Hoja de 4.5cm de ancho.
- Ajuste de largo para 3, 6, 9, 12 mm.
- Motor de precisión, baja vibración y diseño silencioso.
- Duración de carga hasta 50 Minutos, cargar por 3 horas aprox.
- Incluye Peine, pequeña brocha de limpieza y Aceite lubricante.



ACCESORIOS

MODO DE USO



ESPECIFICACIONES

- Power floss jet irrigador de agua para la limpieza.
- Sistema de propulsión a chorro, de uso dental y saludable sin lastimar las encías.
- Uso de hilo dental fácil y conveniente.
- Con el botón de activación se propulsa el agua para soplar escombros de comida y con eficacia.
- Chorro giratorio de 360°.
- Ideal para limpiar brackets, coronas, encías y dentales.



IMAGENES



ACCESORIOS



Manual

AGOTADO
 PRODUCTO TEMPORALMENTE SIN STOCK

Código N° Interno : DBG334
 Descripción : ENJUAGUE BUCAL.
 Categoría : HOGAR
 Códigos de Barra : 47110007739112

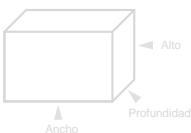

	Medidas	Peso	Cantidad
Producto	: 210 x 32 x 32 mm	: -- Kg.	: - unidades
Caja	: 260 x 70 x 45 mm	: 0,86 Kg.	: - unidades
Caja Master	: --- x --- x --- mm	: -- Kg.	: 20 unidades

Medidas (Ancho x Alto x Prof.) y pesos aproximados



Código N° Interno : DBG375
 Descripción : TRENZADOR DE CABELLO.
 Categoría : HOGAR.
 Código de Barara : 4710007739532

DIMENSIONES ▾

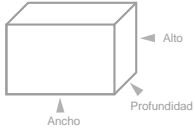

	Medidas	Peso	Cantidad
Producto	: 80 x 220 x 40 mm	: 0.130 Kg.	: - unidades
Caja	: 200 x 245 x 80 mm	: 0.285 Kg.	: - unidades
Caja Master	: --- x --- x -- mm	: -- Kg.	: 80 unidades

Medidas (Ancho x Alto x Prof.) y pesos aproximados

ESPECIFICACIONES ▾

- Trenzador de cabello.
- Permite combinar accesorios entre tus trenzas.
- Sencillo de usar.
- Ergonómico.
- Admite mechones anchos.
- Interruptor de 2 posiciones:
 1. Pinzas con rotación sentido horario reloj.
 2. Cabezal con giro contrario para entrelazar los mechones.
- Funciona con 2 pilas AA (no incluidas).
- Incluye manual de instrucciones.



IMAGENES ▾



Código N° Interno : DBG1086
 Descripción : SECADOR DE PELO PROFESIONAL 2200W
 Categoría : HOGAR
 Código de Barras : 4710007751565

DIMENSIONES ▾

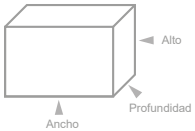

	Medidas	Peso	Cantidad
Producto	: --- x --- x --- mm	: --- Kg.	: 1 unidades
Caja	: --- x --- x --- mm	: --- Kg.	: 1 unidades
Caja Master	: --- x --- x -- mm	: -- Kg.	: 20 unidades

Medidas (Ancho x Alto x Prof.) y pesos aproximados

ESPECIFICACIONES ▾

- Secador de pelo profesional 2200w.
- Grado de ajuste; 6 grados más una tecla de air frío.
- Incluye ; Boquilla colectora de aire 6 cm, boquillacolectora de aire 8 cm.
- Voltaje de salida: 220V-240V.
- Potencia: 2200 WAC del motor de CA.
- Frecuencia: 50-60HZ.



IMAGENES ▾





Código N° Interno : DBG1097
 Descripción : SECADOR DE PELO PROFESIONAL 2200W
 Categoría : HOGAR
 Código : 4710007751817

DIMENSIONES

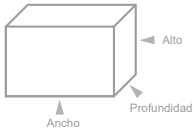

	Medidas	Peso	Cantidad
Producto	: -- x -- x -- mm	0000 Kg.	: - unidades
Caja	: 250 x 275 x 95 mm	: 0,920 Kg.	: - unidades
Caja Master	: --- x --- x -- mm	: -- Kg.	: 20 unidades

Medidas (Ancho x Alto x Prof.) y pesos aproximados

ESPECIFICACIONES

- Material: Plástico de alta calidad.
- Velocidad: 2 velocidades.
- Tipo de boquilla: 2 Difusores.
- Poder: 2200W.
- Voltaje: 220V / 240V - 60HZ / 50HZ.
- Interruptor: Caliente y frío.
- Filtro trasero desmontable.
- Protector de cable de goma especial para cable duradero.
- Color purpura.
- No incluye adaptador de enchufe.



IMAGENES



Código N° Interno : DBG1084
 Descripción : SECADOR DE PELO PROFESIONAL 2200W
 Categoría : HOGAR
 Código de Barras : 4710007751541

DIMENSIONES

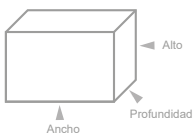

	Medidas	Peso	Cantidad
Producto	: 245- x 220 x --- mm	: --- Kg.	: 1 unidades
Caja	: 250 x 275 x 95 mm	: 0,95 Kg.	: 1 unidades
Caja Master	: --- x --- x -- mm	: -- Kg.	: 20 unidades

Medidas (Ancho x Alto x Prof.) y pesos aproximados

ESPECIFICACIONES

- Secador de pelo profesional.
- 2200w.
- Grado de ajuste; 6 grados más una tecla de aire frío.
- Incluye ; Boquilla colectora de aire 6 cm, boquilla colectora de aire 8 cm.
- Voltaje de salida: 220V-240V.
- Potencia: 2200 WAC del motor de CA.
- Frecuencia: 50-60HZ.
- Longitud del cable: 2,2 m Longitud.



IMAGENES



Código N° Interno : DBG1085
 Descripción : SECADOR DE PELO PROFESIONAL 2200W
 Categoría : HOGAR
 Código de Barras : 4710007751558

DIMENSIONES

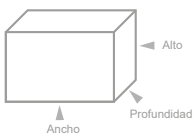

	Medidas	Peso	Cantidad
Producto	: --- x --- x --- mm	: --- Kg.	: 1 unidades
Caja	: --- x --- x --- mm	: --- Kg.	: 1 unidades
Caja Master	: --- x --- x -- mm	: -- Kg.	: 20 unidades

Medidas (Ancho x Alto x Prof.) y pesos aproximados

ESPECIFICACIONES

- Secador de pelo profesional 2200W.
- 3 velocidades de temperatura.
- 3 velocidades de regulación de la velocidad de aire.
- Con boquillas de recolección de aire.
- Seca tu cabello de forma rápida.
- Tecnología de iones negativos.
- Avanzada tecnología de nano - iones.
- Flujo de aire uniforme.
- Botón de arranque en frío.
- Con filtro de aire desmontable que evita que el ventilador aspire pelo y sea fácil de limpiar.



IMAGENES





Código N° Interno : DM003
 Descripción : MASAJEADOR CORPORAL ELÉCTRICO
 Categoría : HOGAR
 Código de barra : 4770007700031

DIMENSIONES

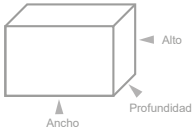

	Medidas	Peso	Cantidad
Producto	: --- x --- x - mm	: --- Kg.	: 1 unidades
Caja	: --- x --- x --- mm	: --- Kg.	: 1 unidades
Caja Master	: --- x --- x -- mm	: -- Kg.	: 16 unidades

Medidas (Ancho x Alto x Prof.) y pesos aproximados

ESPECIFICACIONES

- Masajeador corporal.
- Adelgazante, tonificante y relajante.
- Proporciona una sensación de bienestar.
- Estira los músculos, reduce el estrés, estimula la circulación sanguínea.
- Incorpora un sistema de vibración que ayuda a estimular zonas lumbares, cuello, hombro, columna vertebral, rodillas, brazos y zonas sensibles del cuerpo.
- Cabeza rotativa que gira 360 grados fuera de su eje.
- Control continuo de velocidad permite pasar de un masaje suave a un ejercicio intenso.



IMAGENES



Código N° Interno : DBG437
 Descripción : CALENTADOR DE CERA DEPILATORIA.
 Categoría : HOGAR.
 Código de Barara : 4710007740422

DIMENSIONES

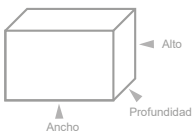

	Medidas	Peso	Cantidad
Producto	: 170 x 130 x 170 mm	: 0.521F Kg.	: - unidades
Caja	: 180 x 145 x 180 mm	: 0.625 Kg.	: - unidades
Caja Master	: --- x --- x -- mm	: -- Kg.	: 24 unidades

Medidas (Ancho x Alto x Prof.) y pesos aproximados

ESPECIFICACIONES

- Calentador de cerra depilatoria.
- Bobina de calentamiento de 360° para un rápido derretimiento de la cera.
- Para calentar todo tipo de cera depilatoria.
- Incluye contenedor extra de aluminio.
- Tapa plástica resistente a roturas.
- Práctico, portátil y económico.
- Estructura exterior plástico resistente.
- Capacidad aproximada 500 grs.
- Termostato 10 a 80° C.
- Potencia: 350W.
- Tiempo promedio de calentado: 20 a 30 minutos.



IMAGENES



Código N° Interno : DBG376
 Descripción : CEPILLO EXFOLIANTE.
 Categoría : HOGAR.
 Código de Barara : 4710007739549

DIMENSIONES

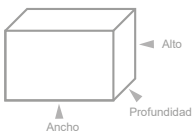

	Medidas	Peso	Cantidad
Producto	: 55 x 170 x 40 mm	: 0.086 Kg.	: - unidades
Caja	: 140 x 200 x 60 mm	: 0.194 Kg.	: - unidades
Caja Master	: --- x --- x -- mm	: -- Kg.	: 60 unidades

Medidas (Ancho x Alto x Prof.) y pesos aproximados

ESPECIFICACIONES

- Cepillo exfoliante, limpiador y masajeador.
- Limpia y revitaliza tu piel.
- Producto resistente al agua.
- Proporciona una limpieza profunda.
- Deja tu piel suave.
- Utiliza 1 pilla "AA" (no incluida).



IMAGENES



(Imágenes Referenciales)

ESPECIFICACIONES ▾



- Depurador facial.
- Reafirmante de la piel del rostro.
- Limpieza profunda.
- Tecnología de vibración sónica.
- Ataca la suciedad interior de tu piel.
- Hidrata.
- Peeling.
- Aumenta la elasticidad de la piel.
- Desvanece atrugas, reduce poros, limpia puntos negros, y nutre la piel del rostro.



Código N° Interno : DBG1104
 Descripción : DEPURADOR FACIAL ULTRASÓNICO
 Categoría : HOGAR
 Código de Barras : 410007751916

IMAGENES ▾



DIMENSIONES ▾

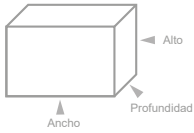

	Medidas	Peso	Cantidad
Producto	: --- x --- x --- mm	: --- Kg.	: 1 unidades
Caja	: --- x --- x --- mm	: --- Kg.	: 1 unidades
Caja Master	: --- x --- x --- mm	: -- Kg.	: 150 unidades

Medidas (Ancho x Alto x Prof.) y pesos aproximados

ESPECIFICACIONES ▾



- Electrofisico digital.
- Electro estimulador.
- 4 canales.
- 8 programas personalizados.
- Funciones: Acupuntura, percusión, masaje, reducción de peso, tonificación, relajación, entre otros.
- Funciona con 3 pilas AAA (incluidas).
- Funciona con transformador (incluido).
- Incluye manual de usuario, pilas y transformador.

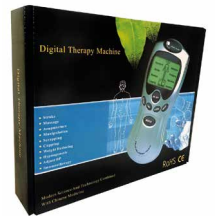

Código N° Interno : DBG1052
 Descripción : ELECTROFISICO DIGITAL
 Categoría : HOGAR
 Código : 4710007751121

IMAGENES ▾



DIMENSIONES ▾

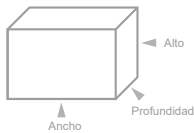

	Medidas	Peso	Cantidad
Producto	: -- x -- x -- mm	: -- Kg.	: - unidades
Caja	: 235 x 190 x 50mm	: 0.312 Kg.	: - unidades
Caja Master	: --- x --- x -- mm	: -- Kg.	: 40 unidades

Medidas (Ancho x Alto x Prof.) y pesos aproximados

ESPECIFICACIONES

- Máquina para masaje muscular , relajación.
- Vibración de alta frecuencia, hasta 3200 las percusiones por minuto y 12mm amplitud .
- Diseñado con reducción de ruido.
- Para uso en casa, gimnasio, oficina, etc.
- Mango ergonómico de silicona para mejor agarre, evita que se resbale y caiga de la mano.
- Diferentes velocidades e intensidades para un mejor resultado según sus necesidades musculares.
- Obtén relajación profunda, relajante y curativa con esta pistola de masaje eléctrica de calidad profesional.
- Incluye 3 accesorios para alcanzar cada músculo.
- Incluye cargador y , manual de instrucciones.
- Voltaje de entrada: 22V
- Modo de alimentación: Batería de litio recargable.

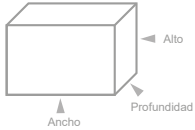

Código N° Interno : DBG979
 Descripción : MÁQUINA INALÁMBRICA PARA HACER MASAJES
 Categoría : HOGAR
 Códigos de Barra : 4710007749838

DIMENSIONES

	Medidas	Peso	Cantidad
Producto	: --- x --- x --- mm	: 0.937 Kg.	: 1 unidades
Caja	: 320 x 220 x 750 mm	: 1.318 Kg.	: 1 unidades
Caja Master	: --- x --- x --- mm	: -- Kg.	: 16 unidades

Medidas (Ancho x Alto x Prof.) y pesos aproximados

IMÁGENES

ESPECIFICACIONES

- Masajeador de espalda y cuello.
- Alivia el estrés y la fatiga.
- Mejora la calidad del sueño.
- Mejora las funciones del cuerpo.
- Botón de intensidad de 3 velocidades.
- Cuenta con 8 nodos de masaje Shiatsu.
- Rodillos de masaje con rotación 3D.
- Diseño ergonómico para cuellos y hombros.
- Apto para muslo, planta del pie, cadera, abdominal.
- Función de calor.
- Incluye enchufe de corriente 220 V.
- Incluye adaptador para auto.

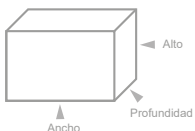

Código N° Interno : DBG980
 Descripción : MASAJEADOR DE ESPALDA Y CUELLO.
 Categoría : HOGAR.
 Códigos de Barra : 4710007749485

DIMENSIONES

	Medidas	Peso	Cantidad
Producto	: 450 x 400 x 160 mm	: 1.273 Kg.	: 0 unidades
Caja	: 400 x 190 x 168 mm	: 1.691 Kg.	: 0 unidades
Caja Master	: --- x --- x --- mm	: -- Kg.	: 10 unidades

Medidas (Ancho x Alto x Prof.) y pesos aproximados

IMAGENES

ACCESORIOS

DOMA®

- Masajeador eléctrico.
- Portátil y ligero.
- Masaje de pulso eléctrico.
- Con tecnología de ajuste inteligente.
- Terapia de parche de electrodos.
- Tecnología de ajuste 3D.
- tracción circular.
- Efeccto magnético.
- Material ABS + silicona+ acero inoxidable + magnético.
- Batería recargable.
- Fuente de alimentación: 3.7V. (2pilas AAA incluidas)
- Frecuencia de pulso: 0Hz-1000Hz.
- Ancho de pulso: 20us-400us.

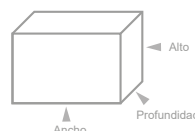

Código N° Interno : DM0004
 Descripción : MASAJEADOR ELÉCTRICO DE CUELLO
 Categoría : HOGAR
 Código de barra : 4770007700048

DIMENSIONES

	Medidas	Peso	Cantidad
Producto	: 130 x 50 x 160 mm	: 0.169 Kg.	: 1 unidades
Caja	: 225 x 205 x 60 mm	: 0.340 Kg.	: 1 unidades
Caja Master	: --- x --- x --- mm	: -- Kg.	: 40 unidades

Medidas (Ancho x Alto x Prof.) y pesos aproximados

IMAGENES

VOLVER



Código N° Interno : DBG1190
 Descripción : CUELLO CERVICAL INFLABLE
 Categoría : HOGAR
 Código de barra : 4710007753248

DIMENSIONES ▾

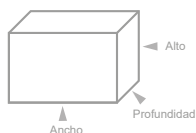

	Medidas	Peso	Cantidad
Producto	: --- x --- x --- mm	: --- Kg.	: 1 unidades
Caja	: --- x --- x --- mm	: --- Kg.	: 1 unidades
Caja Master	: --- x --- x -- mm	: -- Kg.	: 60 unidades

Medidas (Ancho x Alto x Prof.) y pesos aproximados

PACKING ▾

- Cuello cervical inflable.
- Ayuda con el peso de la cabeza.
- Proporciona alivio para ciertos dolores de cuello crónicos.
- Relaja la rigidez del cuello, y los músculos de los hombros.
- Ayuda a mejorar la postura.
- Cómoda y portátil.
- Material PVC.
- Buena flexibilidad y resistencia al desgaste.
- Incluye bomba de aire para inflar.



IMAGENES ▾



Código N° Interno : DBG1345
 Descripción : ALMOHADA DE MASAJE EN FORMA DE U
 Categoría : HOGAR
 Códigos de Barra : 4710007755075

DIMENSIONES ▾

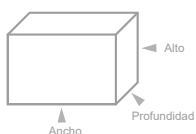

	Medidas	Peso	Cantidad
Producto	: --- x --- x --- mm	: 0.000 Kg.	: - unidades
Caja	: 265 x 112 x 240 mm	: 0.000 Kg.	: - unidades
Caja Master	: --- x --- x -- mm	: -- Kg.	: 20 unidades

Medidas (Ancho x Alto x Prof.) y pesos aproximados

ESPECIFICACIONES ▾

- Masajeador eléctrico de cuello en forma de U.
- Diseño ergonómico.
- Relleno de memory foam.
- Soporte dimensional 360, cubierta extra suave.
- Tensor quick release, para ajustar fácilmente.
- Cuenta con la capacidad de entregar calor infrarrojo, por lo que obtendrás un masaje cálido, especial para aliviar las tensiones, dolores musculares, estrés y promover la circulación.
- Cuenta con cabezales que irán moviéndose de diferentes formas con la presión exacta para lograr el masaje perfecto y entregandote pulsos en los puntos claves.



IMAGENES ▾



DOMA®



Código N° Interno : DM0029
 Descripción : ALMOHADA MASAJEADORA
 Categoría : HOGAR
 Código de barra : 4770007700291

DIMENSIONES ▾

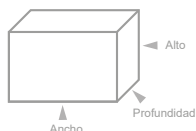

	Medidas	Peso	Cantidad
Producto	: --- x --- x --- mm	: --- Kg.	: 1 unidades
Caja	: --- x --- x --- mm	: --- Kg.	: 1 unidades
Caja Master	: --- x --- x -- mm	: -- Kg.	: 15 unidades

Medidas (Ancho x Alto x Prof.) y pesos aproximados

ESPECIFICACIONES ▾

- Almohada masajeadora.
- 4 cabezales de masaje.
- Terapia magnética.
- Termoterapia.
- Tela fina de calidad.
- Cabeza de masaje infrarroja.
- Función de regulación de velocidad.
- Adecuado para el uso en el hogar.
- Conector 12V para automóvil.
- Protección contra sobrecalentamiento.



IMAGENES ▾





Código N° Interno : DBG260
 Descripción : PEINE ALISADOR.
 Categoría : HOGAR.
 Códigos de Barra : 4710007737248

DIMENSIONES ▾

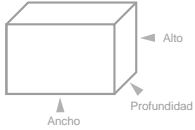

	Medidas	Peso	Cantidad
Producto	: 290 x 80 x 40 mm	: 0.323 Kg.	: 1 unidades
Caja	: 330 x 110 x 50 mm	: 0.466 Kg.	: 1 unidades
Caja Master	: -- x -- x -- mm	: --- Kg.	: 50 unidades

Medidas (Ancho x Alto x Prof.) y pesos aproximados

ESPECIFICACIONES ▾

- Peina y Alisa el cabello.
- Revestimiento de cerámica
- No daña su cabello.
- Cerdas de cerámica para un calentamiento rápido y uniforme.
- Previene el frizz.
- Temperatura desde 80°C hasta 230°C (Regulable).
- Pantalla LCD indicadora de temperatura.



PACKING ▲



ACCESORIOS ▾



Cable de corriente



Catálogo



Código N° Interno : DBG282
 Descripción : ONDULADOR DE CABELLO PROFESIONAL.
 Categoría : HOGAR
 Códigos de Barra : 471007737927

DIMENSIONES ▾

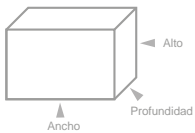

	Medidas	Peso	Cantidad
Producto	: --- x --- x --- mm	: 0.795 Kg.	: - unidades
Caja	: 350 x 150 x 110 mm	: 0.182 Kg.	: - unidades
Caja Master	: --- x --- x -- mm	: -- Kg.	: 20 unidades

Medidas (Ancho x Alto x Prof.) y pesos aproximados

ESPECIFICACIONES ▾

- Cámara de rizo de cerámica para la creación de rizos suaves.
- 3 configuraciones de temporizador para diferentes efectos de rizos.
- 3 configuraciones de calor de hasta 230 ° para resultados duraderos.
- Potente sistema de calefacción listo para usar en segundos con recuperación de calor ultra rápida.
- Control de dirección de curvatura para un acabado uniforme y natural.



COLORES ▾



DBG282BK (BLACK)



DBG282R (RED)

ACCESORIOS ▾



Manual



Accesorio

ESPECIFICACIONES

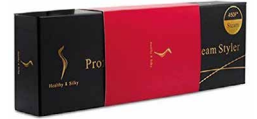

- Plancha profesional para el cabello Steam Salon.
- Diseñada con la función más reciente de vapor.
- Tu cabello estará húmedo y brillará al usar el acondicionamiento de vapor frío mientras te alisas.
- CUIDADO DE VAPOR DEFINITIVO: El vaporizador activa el vapor a una temperatura superior a 304 ° F cada vez que cierra las placas.
- En comparación con el moldeador de cabello con vapor normal o frío, el vapor caliente mejora la infusión de humedad en el cabello y evita el daño por calor en el alisamiento o el rizado.
- Los ajustes de bloqueo de temperatura proporcionan el acabado perfecto para su tipo de cabello: elija las temperaturas exactas para un estilo saludable comprobado: 120-150 ° C (200-302 ° F) para cabello fino, fino o decolorado; 150-190 ° C (300-375 ° F) para cabello teñido u oscuro; 190-210 ° C (375-410 ° F) para cabello normal o ligeramente rizado; 210-230 ° C (410-460 ° F) para cabello grueso, rizado y ondulado.

- **Últimas Unidades, Confirmar Stock.**

Código N° Interno : DBG705
 Descripción : ALISADOR para el cabello, Steam Salon
 Categoría : HOGAR.
 Códigos de Barra : 4710007744888

DIMENSIONES

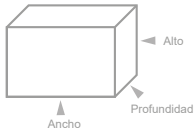

	Medidas	Peso	Cantidad
Producto	: --- x --- x --- mm	: 0.498 Kg.	: 1 unidades
Caja	: 335 x 55 x 110 mm	: 0.778 Kg.	: 1 unidades
Caja Master	: -- x -- x -- mm	: --- Kg.	: 20 unidades

Medidas (Ancho x Alto x Prof.) y pesos aproximados

IMAGENES



ESPECIFICACIONES

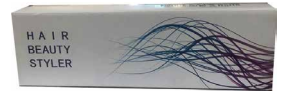

- Plancha alisadora para el cabello.
- Material ABS.
- Color negra.
- Potencia de entrada: ca 110 V-240 V/50-60Hz; potencia de salida: DC35V/20 W.
- Poder: 65 W.
- Pelo aplicable: mojado y seco.
- Peso: 560g.
- Longitud del cable: 1.9m.
- Ajustable de tiempo de trabajo.
- El cable de alimentación se puede girar 360 grados.
- Con pantalla LCD.
- Vibración magnética ultrasónica y rayos infrarrojos.
- Restaura la fibra del cabello y su elasticidad.

Código N° Interno : DBG766
 Descripción : ALISADOR DE CABELLO
 Categoría : HOGAR.
 Códigos de Barra : 4710007745618

DIMENSIONES

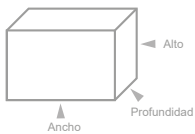

	Medidas	Peso	Cantidad
Producto	: --- x --- x --- mm	: 0.465 Kg.	: 1 unidades
Caja	: 330 x 100 x 60 mm	: 0.529 Kg.	: 1 unidades
Caja Master	: -- x -- x -- mm	: --- Kg.	: 100 unidades

Medidas (Ancho x Alto x Prof.) y pesos aproximados

IMAGENES



ESPECIFICACIONES ▼



- Tecnología nano Silver
- Material de la placa: Tourmaline de cerámica
- De cordón (enchufe)
- Control de temperatura
- Temperatura: 160 °C
- Temperatura máxima: 230 °C
- Vida útil (aproximada): 10.000-20.000 veces
- Tipo de producto: CE



AGOTADO
 PRODUCTO TEMPORALMENTE SIN STOCK

PACKING ▲

Código N° Interno : DBG978
 Descripción : ALISADOR DE PELO
 Categoría : BELLEZA
 Código : 4710007749821

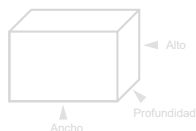

	Medidas	Peso	Cantidad
Producto	: 240 x 40 x 40 mm	: 0,12 Kg.	: - unidades
Caja	: 300 x 85 x 55 mm	: 0,393 Kg.	: - unidades
Caja Master	: --- x --- x --- mm	: -- Kg.	: 100 unidades

Medidas (Ancho x Alto x Prof.) y pesos aproximados



Control de temperatura



Lista rápidamente

ESPECIFICACIONES ▼



- Corta las puntas, no el largo.
- Más fácil, rápido y seguro que las tijeras.
- Corta con mayor seguridad las puntas dañadas y divididas en minutos.
- Promueve un brillo y suavidad saludables, para el cabello.
- Ahora hombres y mujeres pueden cuidar su cabello largo más rápido para que luzca más bello y más saludable.



Código N° Interno : DBSCP06
 Descripción : MÁQUINA CORTA PUNTAS ABIERTAS Y DAÑADAS
 Categoría : HOGAR
 Código de barra : 4710007751428

DIMENSIONES ▼

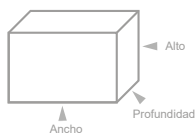

	Medidas	Peso	Cantidad
Producto	: -- x -- x -- mm	: -- Kg.	: - unidades
Caja	: 320 x 90x 90 mm	: 1 Kg.	: --unidades
Caja Master	: -- x -- x -- mm	: -- Kg.	: 20 unidades

Medidas (Ancho x Alto x Prof.) y pesos aproximados

IMÁGENES ▼



ACCESORIOS ▼



ESPECIFICACIONES ▼



- Práctica capa para cortar el pelo.
- Atrapa el pelo que cae a la ropa y el suelo.
- Adecuado para el uso en el hogar y salón.
- Puede ajustar el tamaño para adaptarse al cuello.
- Duradero, largo tiempo de uso.
- Se pliega para un almacenamiento compacto.



Código N° Interno : DBG1107
 Descripción : CAPA PARA CORTAR EL PELO.
 Categoría : HOGAR.
 Códigos de Barra : 4710007751947

DIMENSIONES ▼

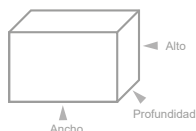

	Medidas	Peso	Cantidad
Producto	: 600 x 600 x 10 mm	: 0,068 Kg.	: 0 unidades
Caja	: 300 x 300 x 10 mm	: 0,070 Kg.	: 0 unidades
Caja Master	: --- x --- x -- mm	: -- Kg.	: 0 unidades

Medidas (Ancho x Alto x Prof.) y pesos aproximados

IMAGENES ▼



ESPECIFICACIONES ▾

- Cepillo alisador de cabello.
- Plancha de cerámica.
- Panel de control con botón de encendido y botón de bloqueo.
- Fácil de usar.
- Anti-hilo.



AGOTADO
 PRODUCTO TEMPORALMENTE SIN STOCK

Código N° Interno : DBG713
 Descripción : CEPILLADO PARA ALISAR EL CABELLO
 Categoría : HOGAR
 Código de barra : 4710007744970

IMÁGENES ▲

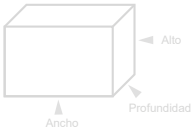

	Medidas	Peso	Cantidad
Producto	: --- x --- x --- mm	: --- Kg.	: - unidades
Caja	: --- x --- x --- mm	: -- Kg.	: - unidades
Caja Master	: --- x --- x --- mm	: -- Kg.	: 40 unidades

Medidas (Ancho x Alto x Prof.) y pesos aproximados

ESPECIFICACIONES ▾

- Cepillo ionico para el cabello.
- Mejora el frizz del cabello.
- Cuida y protege el cabello.
- Portátil.
- Fácil de operar.
- Ion negativo
- Masaje vibratorio.
- Utiliza 2 pilas AAA (no incluidas).
- Libera millones de aniones activos, neutraliza la electrostática, reduce eficazmente el daño al cabello electrostático, mantiene su cabello suave.



IMÁGENES ▾



Código N° Interno : DBG827
 Descripción : CEPILLO IONICO CELESTE
 Categoría : HOGAR
 Códigos de Barra : 4710007746981

DIMENSIONES ▾

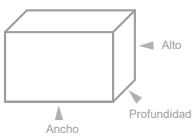

	Medidas	Peso	Cantidad
Producto	: --- x --- x --- mm	: --- Kg.	: unidades
Caja	: -- x -- x --- mm	: --- Kg.	: unidades
Caja Master	: --- x --- x --- mm	: -- Kg.	: 40 unidades

Medidas (Ancho x Alto x Prof.) y pesos aproximados

ESPECIFICACIONES ▾

- Extractor de puntos negros reargable.
- Para el cuidado de la piel.
- Fuerte adsorción.
- Ventosa bidireccional.
- Restaura tu piel, sin dejar rastro.
- Para hombres y mujeres.
- 5 potencias de succión.
- Incluye cable USB a micro USB para cargar.



IMÁGENES ▾



Código N° Interno : DBG703
 Descripción : EXTRACTOR DE PUNTOS NEGROS
 Categoría : HOGAR
 Códigos de Barra : 4710007744864

DIMENSIONES ▾

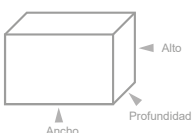

	Medidas	Peso	Cantidad
Producto	: --- x --- x --- mm	: --- Kg.	: unidades
Caja	: -- x -- x --- mm	: --- Kg.	: unidades
Caja Master	: --- x --- x --- mm	: -- Kg.	: 60 unidades

Medidas (Ancho x Alto x Prof.) y pesos aproximados



Código N° Interno : DBG708
 Descripción : CORTADORA DE CABELLO, INALÁMBRICA - RECARGABLE.
 Categoría : HOGAR
 Código de barra : 4710007744918

DIMENSIONES

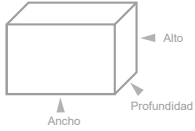

	Medidas	Peso	Cantidad
Producto	: --- x --- x -- mm	: -- Kg.	: - unidades
Caja	: --- x --- x -- mm	: -- Kg.	: - unidades
Caja Master	: --- x --- x -- mm	: -- Kg.	: 40 unidades

Medidas (Ancho x Alto x Prof.) y pesos aproximados

ESPECIFICACIONES

- Cortadora de pelo inalámbrica recargable.
- Hoja de acero inoxidable: Afilada, resistente al calor.
- Longitud para corte ajustable: 4 peines de guía (3mm-6mm-9mm-12mm).
- Recargable: Incluye cargador.
- Seguro y fácil de usar.
- Resistente al agua, lavable y fácil de limpiar.
- Apto para personas de todas las edades.
- Tiempo de carga: 8h.
- Tiempo de trabajo 60min.
- Potencia: 3 W.
- Voltaje salida: 220V - 240V.
- Frecuencia: 50Hz / 60Hz
- Longitud de cable cargador. 1.5 mts.
- Mantenimiento: Retire el cabezal de corte después de usar.
- Una limpieza regular de las cuchillas mantendrá su rendimiento óptimo.



IMÁGENES



Código N° Interno : DBG709
 Descripción : CORTADORA DE CABELLO, INALÁMBRICA - RECARGABLE.
 Categoría : HOGAR
 Código de barra : 4710007744925

DIMENSIONES

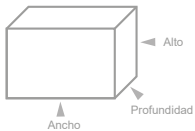

	Medidas	Peso	Cantidad
Producto	: --- x --- x -- mm	: -- Kg.	: - unidades
Caja	: --- x --- x -- mm	: -- Kg.	: - unidades
Caja Master	: --- x --- x -- mm	: -- Kg.	: 40 unidades

Medidas (Ancho x Alto x Prof.) y pesos aproximados

ESPECIFICACIONES

- Cortadora de pelo inalámbrica recargable.
- Hoja de acero inoxidable: Afilada, resistente al calor.
- Longitud para corte ajustable: 4 peines de guía (3mm-6mm-9mm-12mm).
- Recargable: Incluye cargador.
- Seguro y fácil de usar.
- Resistente al agua, lavable y fácil de limpiar.
- Apto para personas de todas las edades.
- Tiempo de carga: 8h.
- Tiempo de trabajo 60min.
- Potencia: 3 W.
- Voltaje salida: 220V - 240V.
- Frecuencia: 50Hz / 60Hz
- Longitud de cable cargador. 1.5 mts.
- Mantenimiento: Retire el cabezal de corte después de usar.
- Una limpieza regular de las cuchillas mantendrá su rendimiento óptimo.



IMÁGENES



Código N° Interno : DBG710
 Descripción : CORTADORA DE CABELLO, INALÁMBRICA - RECARGABLE.
 Categoría : HOGAR
 Código de barra : 4710007744932

DIMENSIONES

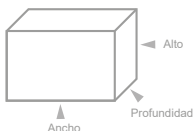

	Medidas	Peso	Cantidad
Producto	: --- x --- x -- mm	: -- Kg.	: - unidades
Caja	: --- x --- x -- mm	: -- Kg.	: - unidades
Caja Master	: --- x --- x -- mm	: -- Kg.	: 60 unidades

Medidas (Ancho x Alto x Prof.) y pesos aproximados

ESPECIFICACIONES

- Cortadora de cabello , inalámbrica - recargable.
- Cuchilla afilada, de alta resistencia.
- Batería de carga de alta eficiencia en el interior.
- Descargue 45 minutos seguidos después de la carga.
- Póngalo en la toma de carga después de usarlo, prendera un led indicador.
- Tiempo de carga: 8 horas.
- Entrada: 220V-240V 50hz- 60hz 3w
- **Últimas Unidades, Confirmar Stock.**



IMÁGENES



ESPECIFICACIONES



- Rodillo para tratamiento dermatológico.
- Contiene 540 microagujas de titanio densamente empaquetadas.
- Liviano, portátil.
- Agujas de titanio evitan lesiones en la piel, son más duraderas y 3 a 4 veces más afiladas que agujas de acero inoxidable.
- Micro agujas de titanio de 1.0 mm no invasivas, indoloras, seguras de usar en el hogar, no penetran capas vivas de la piel.
- Tratamiento de calidad profesional.
- Uso en hombres y mujeres.



Código N° Interno : DBG850
 Descripción : RODILLOS PARA TRATAMIENTO DERMATOLOGICO
 Categoría : HOGAR
 Códigos de Barra : 4710007747698

DIMENSIONES

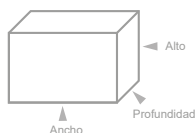

	Medidas	Peso	Cantidad
Producto	: --- x --- x --- mm	: --- Kg.	: unidades
Caja	: -- x -- x --- mm	: --- Kg.	: unidades
Caja Master	: --- x --- x -- mm	: -- Kg.	: 200 unidades

Medidas (Ancho x Alto x Prof.) y pesos aproximados

IMAGENES



ESPECIFICACIONES



- Extractor de puntos negros.
- 5 en 1
- Con pantalla.
- Utiliza una succión limpiador suave y profunda.
- Elimina impurezas de la piel, mientras libera la presión del aire protegiendo su piel de heridas.
- Aspiradora al vacío.
- Exfoliante.
- Elimina espinillas, acné, grasa, ácaros, exfolia y masajea la piel del rostro.
- Contiene 4 tipos de sondas de belleza para múltiples opciones.
- 4 Fuerzas de succión ajustables.
- Material : ABS
- Para hombres y mujeres.
- Incluye manual de instrucciones.



Código N° Interno : DBG712
 Descripción : EXTRACTOR DE PUNTOS NEGROS 5 en 1 CON PANTALLA
 Categoría : HOGAR
 Códigos de Barra : 4710007744963

DIMENSIONES

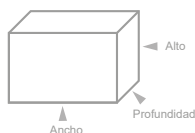

	Medidas	Peso	Cantidad
Producto	: 47 x 175 x 45 mm	: 0.142 Kg.	: unidades
Caja	: 250 x 100 x 55 mm	: 0.228 Kg.	: unidades
Caja Master	: -- x -- x -- mm	: --- Kg.	: 60 unidades

Medidas (Ancho x Alto x Prof.) y pesos aproximados

ACCESORIOS / IMAGENES



ESPECIFICACIONES



- Limpia los poros sucios a través de la succión y aumenta la circulación sanguínea en la piel.
- Viene con 6 cabezales de belleza.
- 3 niveles de succión ajustable.
- Potencia de entrada: 2,5 W.
- Voltaje nominal: 3,7 V.
- Carga por USB.
- Tiempo de carga: Aprox. 90 minutos.



Código N° Interno : DBG1126
 Descripción : LIMPIADOR FACIAL
 Categoría : HOGAR
 Código de barra : 4710007752135

DIMENSIONES

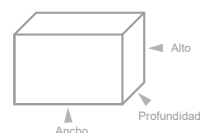

	Medidas	Peso	Cantidad
Producto	: -- x -- x -- mm	: -- Kg.	: - unidades
Caja	: 90 x 200x 55 mm	: 0,2 Kg.	: --unidades
Caja Master	: -- x -- x -- mm	: -- Kg.	: 50 unidades

Medidas (Ancho x Alto x Prof.) y pesos aproximados

IMÁGENES





Código N° Interno : DBG925
 Descripción : CORTADORA DE PELO
 Categoría : HOGAR
 Código : 4710007749074

DIMENSIONES

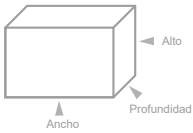

	Medidas	Peso	Cantidad
Producto	: -- x -- x -- mm	: 0.522 Kg.	: - unidades
Caja	: 250 x 200 x 80 mm	: 0.727 Kg.	: - unidades
Caja Master	: --- x --- x --- mm	: -- Kg.	: 32 unidades

Medidas (Ancho x Alto x Prof.) y pesos aproximados

ESPECIFICACIONES

- Motor vibrador profesional v5000 para garantizar durabilidad.
- Diseñado para todas las tareas de corte.
- Cortador poderoso, ideal para uso continuo.
- A prueba de óxido, gran precisión, cuchillas cromadas.
- Conveniente ajuste de nivel de corte y textura sin cambio de cuchillas.



PACKING



Manual



Código N° Interno : DBG977
 Descripción : Cortadora de pelo profesional
 Categoría : Hogar
 Código de barra : 4710007749814

DIMENSIONES

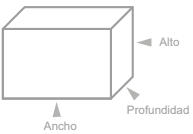

	Medidas	Peso	Cantidad
Producto	: -- x -- x -- mm	: -- Kg.	: - unidades
Caja	: 215 x 220 x 75 mm	: 0.6 Kg.	: --unidades
Caja Master	: -- x -- x -- mm	: -- Kg.	: 28 unidades

Medidas (Ancho x Alto x Prof.) y pesos aproximados

ESPECIFICACIONES

- Cabezal de titanio y cuchillas de cerámica.
- Pantalla LED.
- Indicador de estado de batería y de longitud de corte.
- 6 extremos intercambiables.
- Extremo para entresacar el pelo.
- Alimentación por batería y por red eléctrica.
- Baterías Li-Ion de alta calidad.
- El juego contiene: aceite de máquina, cepillo de limpieza, fuente de alimentación.



IMÁGENES



DBLUE



Código N° Interno : DBSCP05BK
 Descripción : Cortadora de Pelo inalámbrica..
 Categoría : Hogar.
 Códigos de Barra : 4710007740255

DIMENSIONES

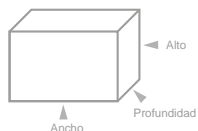

	Medidas	Peso	Cantidad
Producto	: 35 x 150 x 30 mm	: 0,120 Kg.	: 1 unidades
Caja	: 120 x 185 x 45 mm	: 0,210 Kg.	: 1 unidades
Caja Master	: --- x --- x -- mm	: -- Kg.	: 60 unidades

Medidas (Ancho x Alto x Prof.) y pesos aproximados

ESPECIFICACIONES

- Set cortadora de pelo profesional.
- Inalámbrico fácil de usar.
- Cuchilla afilada de acero para mayor precisión, resistencia y corte constante, amigable con la piel.
- Cuchillas fáciles de limpiar y mantener con agua.
- Máquina ajustable.
- Velocidades de corte reguladas por microprocesador.
- Utiliza pilas de alto rendimiento.
- Conectar el cable de carga después de usar.
- 3 configuraciones diferentes de bloqueo de longitud para elegir. 3mm, 6mm y 9mm. Además de un cargador y limpiador.
- Tiempo de carga: 12 horas (4.5V 100mA).
- Entrada: 110 - 240V 50Hz / 60Hz 3W.



IMÁGENES



ACCESORIOS



Cable de corriente



ESPECIFICACIONES

- Espejo para maquillaje 3 en 1.
- Con luz led, ventilador y un mini espejo de 5x.
- Fácil, cómodo y practico de usar.
- Fuente de alimentación: USB o 4 pilas AA.
- Material: ABS + LED + VENTILADOR + ESPEJO.
- Ideal para escritorios, baños, etc.



Código N° Interno : DBG846
 Descripción : ESPEJO PARA MAQUILLARSE, CON LUZ LED Y VENTILADOR
 Categoría : HOGAR
 Codigo de Barra : 4710007747650

IMAGENES

DIMENSIONES

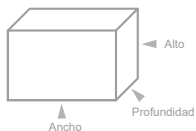

	Medidas	Peso	Cantidad
Producto	: --- x --- x --- mm	: 0.510 Kg.	: 1 unidades
Caja	: 240 x 300 x 650 mm	: 0.656 Kg.	: 1 unidades
Caja Master	: --- x --- x -- mm	: -- Kg.	: 24 unidades

Medidas (Ancho x Alto x Prof.) y pesos aproximados



TECNOLAB



ESPECIFICACIONES

- Espejo para maquillaje con luz led.
- Zoom x 5.
- Alta definición.
- 16 led de alto brillo.
- Control de luz y brillo.
- Sensitivo al tacto.
- Función giro 180°
- Utiliza pilas 4xAA (no incluidas).



Código N° Interno : TL211
 Descripción : ESPEJO PARA MAQUILLAJE CON LUZ LED
 Categoría : HOGAR
 Códigos de Barra : 4740007702526

DIMENSIONES

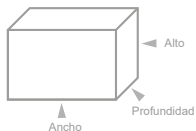

	Medidas	Peso	Cantidad
Producto	: --- x --- x --- mm	: --- Kg.	: - unidades
Caja	: 175 x 270 x 65 mm	: 487 Kg.	: 3 unidades
Caja Master	: -- x -- x -- mm	: -- Kg.	: 36 unidades

Medidas (Ancho x Alto x Prof.) y pesos aproximados

IMAGENES





Código N° Interno : DBSC056
 Descripción : KIT SMART PORTA MICRÓFONO + ARO DE LUZ.
 Categoría : TELEFONÍA
 Códigos de Barra : 4710007749562

DIMENSIONES ▾

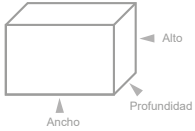

	Medidas	Peso	Cantidad
Producto	: 380 x 530 x 155 mm	: 1,190 Kg.	: 1 unidades
Caja	: 180 x 340 x 85 mm	: 1,358 Kg.	: 1 unidades
Caja Master	: --- x --- x -- mm	: -- Kg.	: 20 unidades

Medidas (Ancho x Alto x Prof.) y pesos aproximados

ESPECIFICACIONES ▾

- Soporte adaptable para micrófonos y smartphones doble.
- Perfecto para escritorios y uso en videollamadas, entre otros.
- Luz de anillo LED de tres niveles.
- Rotación y adaptabilidad de los soportes.
- Conexión de energía USB.
- Control incorporado.



IMÁGENES ▾



ESPECIFICACIONES ▾

- Anillo de luz para fotografías.
- Incluye trípode.
- Incluye controlador de intensidad de luz y viento.
- 3 intensidades de luz, y viento.
- Tono de luz calida y fria (luz blanca y amarilla).
- Conexión USB.
- Incluye trípode.
- Altura de trípode 55cm app.



IMAGENES ▾



Código N° Interno : DBG849
 Descripción : ANILLO DE LUZ PARA SELFIE CON TRIPODE
 Categoría : TELEFONÍA
 Codigo de Barra : 4710007747681

DIMENSIONES ▾

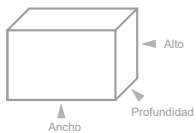

	Medidas	Peso	Cantidad
Producto	: --- x --- x --- mm	: 0.130 Kg.	: 1 unidades
Caja	:265 x 295 x 350 mm	: 0.285 Kg.	: 1 unidades
Caja Master	: --- x --- x -- mm	: -- Kg.	: 20 unidades

Medidas (Ancho x Alto x Prof.) y pesos aproximados



Código N° Interno : DBG1116
 Descripción : SECADOR DE UÑAS
 Categoría : HOGAR
 Código de barra : 4710007752036

DIMENSIONES

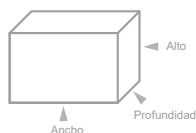

	Medidas	Peso	Cantidad
Producto	: --- x --- x --- mm	: --- Kg.	: 1 unidades
Caja	: --- x --- x --- mm	: --- Kg.	: 1 unidades
Caja Master	: --- x --- x --- mm	: -- Kg.	: 20 unidades

Medidas (Ancho x Alto x Prof.) y pesos aproximados

ESPECIFICACIONES

- Lámpara UV, secador de uñas.
- Función de sincronización automática.
- Inducción Infrarroja.
- No necesita botón para encender o apagar, nolo debe poner sus manos y funcionará de forma automática.
- 30 unidades led, sin zona muerta.
- Función de sincronización automática, 5S/30S/60S, el usuario puede configurar la hora en base al grosor del gel
- Potencia ajustable, 24W/48W/80w/120w .



IMAGENES



DOMA

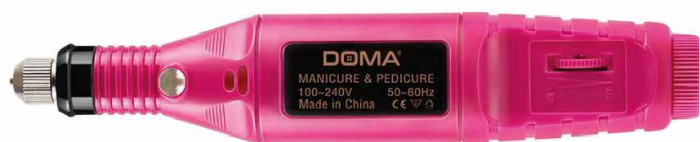

Código N° Interno : DM0002
 Descripción : KIT TALADRO PROFESIONAL PARA CUIDADO DE UÑAS
 Categoría : HOGAR
 Código de barra : 4770007700024

DIMENSIONES

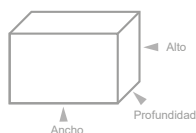

	Medidas	Peso	Cantidad
Producto	: --- x --- x - mm	: 0.074 Kg.	: 1 unidades
Caja	: 95 x 205 x 35 mm	: 0.201 Kg.	: 1 unidades
Caja Master	: --- x --- x --- mm	: -- Kg.	: 100 unidades

Medidas (Ancho x Alto x Prof.) y pesos aproximados

ESPECIFICACIONES

- Kit taladro profesional.
- Pulido, pedicura.
- Pequeño y cuspidal, hace que sea más fácil eliminar la piel muerta cerca de la las uñas.
- Estructura robusta.
- Diseño ergonómico.
- Sitema tradicional único de doble amortiguador y bajo ruido.



IMAGENES



Botón para cambiar accesorios

ON / OFF

DOMA



Código N° Interno : DM0010
 Descripción : KIT HERRAMIENTAS MANICURE
 Categoría : HOGAR
 Código de barra : 4770007700109

DIMENSIONES

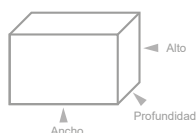

	Medidas	Peso	Cantidad
Producto	: --- x --- x --- mm	: --- Kg.	: 1 unidades
Caja	: --- x --- x --- mm	: --- Kg.	: 1 unidades
Caja Master	: --- x --- x --- mm	: -- Kg.	: 100 unidades

Medidas (Ancho x Alto x Prof.) y pesos aproximados

ESPECIFICACIONES

- Kit de herramientas para manicure.
- Juego de 18 piezas.
- Con caja de almacenamiento.
- Ideal para el cuidado diario.
- Materiales de acero inoxidable.
- Liviano y portátil para transportar.



IMAGENES



DOMA®

Código N° Interno : DM0022
 Descripción : KIT DE PODOLOGIA
 Categoría : HOGAR
 Código de barra : 4770007700222

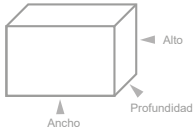
DIMENSIONES

	Medidas	Peso	Cantidad
Producto	: --- x --- x --- mm	: --- Kg.	: 1 unidades
Caja	: --- x --- x --- mm	: --- Kg.	: 1 unidades
Caja Master	: --- x --- x -- mm	: -- Kg.	: 100 unidades

Medidas (Ancho x Alto x Prof.) y pesos aproximados

ESPECIFICACIONES

- Corta uñas Acero inoxidable.
- Herramienta para cuticula.
- Bordes afilados.
- Permite recortar facilmente las uñas y piel muerta.
- Mango antideslizante.
- Cómodo y fácil de usar.

**IMAGENES**

Código N° Interno : DBG878
 Descripción : PROTECTOR FACIAL COVID-19
 Categoría : HOGAR
 Códigos de Barra : 4710007748459

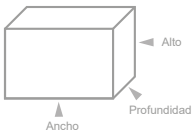
DIMENSIONES

	Medidas	Peso	Cantidad
Producto	: --- x --- x --- mm	: ---Kg.	: unidades
Caja	: --- x --- x --- mm	: --- Kg.	: unidades
Caja Master	: -- x -- x -- mm	: --- Kg.	: 250 uni.

Medidas (Ancho x Alto x Prof.) y pesos aproximados

ESPECIFICACIONES

- Mascara Facial transparente.
- A prueba de salpicaduras.
- Antipolvo.
- Mascara para cara completa.
- Proporciona visión clara.
- Se puede limpiar y desinfectar con alcohol.
- Fácil de llevar y transportar.
- Esfoja y diadema de goma respetuosa con la piel.
- Diseño cómodo.
- Materiales verdes respetuoso con el medio ambiente.
- Apto para niños y adultos.

**IMAGENES**

Código N° Interno : DBG909
 Descripción : CAJA DE ESTERILIZACION UV
 Categoría : HOGAR
 Codigo de barra : 4710007748879

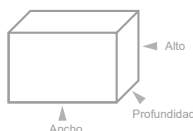
DIMENSIONES

	Medidas	Peso	Cantidad
Producto	: 125 x 225 x 50 mm	: 0.310 Kg.	: -- unidades
Caja	: 127 x 230 x 55 mm	: --- Kg.	: -- unidades
Caja Master	: --- x --- x -- mm	: -- Kg.	: 30 unidades

Medidas (Ancho x Alto x Prof.) y pesos aproximados

ESPECIFICACIONES

- Caja de esterilización / aromaterapia.
- Esterilización rápida en 300 segundos.
- Tasa bactericida hasta 99.9%.
- Doble lámpara UV, fuerte desinfección.
- Incluido cable USB.
- Apto para teléfonos inteligentes de hasta 6,5 pulgadas.
- Entrada estándar: DC5V 1A.
- Potencia de desinfección: 2 W.
- Potencia de aromaterapia: 1 W.
- Potencia máxima: 5 W.
- Material: ABS.
- Ideal para llaves, cables, teléfonos, relojes, mascarillas entre otros accesorios.

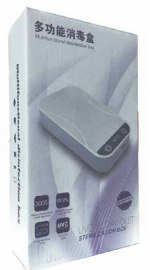
**IMAGENES**



Código N° Interno : DBG381
 Descripción : LIMPIADOR A VAPOR + ACCESORIOS.
 Categoría : HOGAR.
 Código de Barara : 4710007739594

ESPECIFICACIONES ▾

- Limpiador multiuso a vapor.
- Equipado con diferentes boquillas para realizar diferentes funciones de limpieza.
- Color: Amarillo con negro.
- 1000 W.
- 220 - 240V.
- Capacidad del tanque: 350ml.
- Tiempo de calentamiento: 3 minutos.



IMAGENES ▾

(imagenes referenciales)

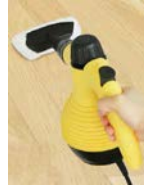

DIMENSIONES ▾

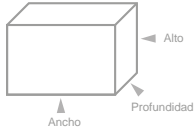

	Medidas	Peso	Cantidad
Producto	: 270 x 230 x 130 mm	: 1.100 Kg.	: - unidades
Caja	: 215 x 230 x 210 mm	: 1.843 kg.	: - unidades
Caja Master	: --- x --- x -- mm	: -- Kg.	: 8 unidades

Medidas (Ancho x Alto x Prof.) y pesos aproximados

ACCESORIOS ▾





Código N° Interno : DBG948
 Descripción : SET DE RODILLO PARA PINTAR.
 Categoría : HOGAR
 Códigos de Barra : 4710007749395

DIMENSIONES

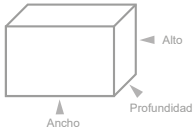

	Medidas	Peso	Cantidad
Producto	: --- x --- x --- mm	: --- Kg.	: 1 unidades
Caja	: 225 x 265 x 95 mm	: 0.652 Kg.	: 1 unidades
Caja Master	: --- x --- x --- mm	: -- Kg.	: 24 unidades

Medidas (Ancho x Alto x Prof.) y pesos aproximados

ESPECIFICACIONES

- Set de rodillo para pintar.
- Pinta rápidamente de un modo sencillo y limpio.
- Podrás pintar durante 15 min sin interrupciones.
- Pinta sin goteos de pintura, aplica de forma uniforme y profesional.
- Rodillo con capacidad de 1 litro de pintura.
- Incluye rodillo recargable pinta fácil, rodillo para bordes ampliado con capacidad de 250ml, alargador para que te olvide de usar escaleras y jarro medidor.
- Incluye manual e instrucciones.



IMÁGENES



DBLUE®



PARA USO DOMÉSTICO

LICERO Y PORTÁTIL

SIN GOTEOS

AJUSTABLE A 3 MODOS DE PULVERIZADO

Código N° Interno : DBCMP02
 Descripción : PISTOLA SPRAY DE PINTURA PROFESIONAL
 Categoría : HOGAR
 Código de barra : 4710007751855

DIMENSIONES

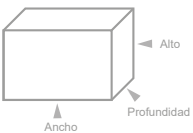

	Medidas	Peso	Cantidad
Producto	: --- x --- x --- mm	: --- Kg.	: 1 unidades
Caja	: --- x --- x --- mm	: --- Kg.	: 1 unidades
Caja Master	: --- x --- x --- mm	: -- Kg.	: 6 unidades

Medidas (Ancho x Alto x Prof.) y pesos aproximados

ESPECIFICACIONES

- Pistola spray para pintura.
- Sistema de pulverización.
- Acabado profesional.
- Fácil de usar.
- Pinte 15 m2 en 10 minutos.
- Regulación exacta de cantidad de pintura.
- 3 formas de chorro de pulverizado.
- Sin goteos.
- Potencia nominal absorbida: 650W.
- Energía de pulverización: 105W.
- Capacidad del depósito: 800 ml.
- Longitud del tubo flexible: 1,5 mt.
- Viscosidad máxima: 130 DIN-Secs.
- Velocidad del motor: 32000 r.p.m.
- Peso: 1,9 Kg.



IMÁGENES



ESPECIFICACIONES

- Tumbona inflable portátil de nailon ligero y duradero.
- Se infla rápidamente, no requiere bomba de aire.
- Flota y es impermeable.
- Peso limite de 200 Kg.
- Tamaño inflado de 200 cm x 90 cm
- Se puede utilizar en superficies como césped, arena y otras superficies lisas.



COLORES



DBG1100 (Orange)



DBG110Y (Yellow)

Código N° Interno : DBG110
 Descripción : Sofa sillón inflable tumbona colchón.
 Categoría : Hogar.
 Código de Barra : 4710007731765 (Orange).

DIMENSIONES

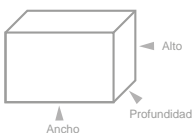

	Medidas	Peso	Cantidad
Producto	: --- x --- x --- mm	: -- Kg.	: -- unidades
Caja	: --- x --- x --- mm	: -- Kg.	: -- unidades
Caja Master	: --- x --- x --- mm	: -- Kg.	: -- unidades

Medidas (Ancho x Alto x Prof.) y pesos aproximados

USOS



VOLVER



Código N° Interno : DBG333
 Descripción : MANGUERA CON CEPILLO PORTÁTIL BAÑO MASCOTA.
 Categoría : HOGAR.
 Código de barra : 4710007739105

DIMENSIONES ▾

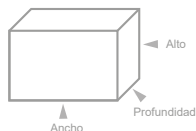

	Medidas	Peso	Cantidad
Producto	: --- x ---x --- mm	: 0.335 Kg.	: 1 unidades
Caja	: 200 x 200 x 50 mm	: 0.400 Kg.	: 1 unidades
Caja Master	: --- x --- x -- mm	: -- Kg.	: unidades

Medidas (Ancho x Alto x Prof.) y pesos aproximados

ESPECIFICACIONES ▾

- Tamaño manguera: 2,60 m de largo
- Cepillo: 10x9cm.
- Material: Goma (cepillo goma blanda).
- Cepillo con llave reguladora y correa ajustable a distintos tamaños de manos.
- Dos boquillas distintas para grifos, una de ellas con cuerda metálica para mejor sujeción.
- Muy sencillo de instalar. Poner la boquilla correspondiente en el extremo de la manguera, y luego fijarla en la boca de una llave de agua.



IMAGENES ▾



ACCESORIOS ▾



Boquilla para grifo



Boquilla para grifo



Código N° Interno : DBG1250
 Descripción : MANGUERA 15 MTS ESPIRAL EXPANDIBLE
 Categoría : HOGAR
 Códigos de Barra : 4710007754023

DIMENSIONES ▾

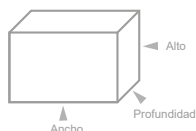

	Medidas	Peso	Cantidad
Producto	: -- x -- x -- mm	: --- Kg.	: -- unidades
Caja	: 210 x 380 x 100 mm	: 0.850 Kg.	: --- unidades
Caja Master	: -- x -- x -- mm	: -- Kg.	: 12 unidades

Medidas (Ancho x Alto x Prof.) y pesos aproximados

ESPECIFICACIONES ▾

- Manguera Espiral 15 metros.
- Resistente.
- Ligero.
- Fácil instalación.
- No ocupa mucho espacio.
- 5 cambios de chorros distintos.
- Ancho: 10 Cm. Aprox.
- Largo: 15 Mtr. Aprox.
- Color: Verde



IMAGENES ▾





Código N° Interno : DBG721
 Descripción : COLCHON INFLABLE 203 X 152 X 22 CM
 Categoría : HOGAR
 Código de barra : 4710007745052

DIMENSIONES ▾

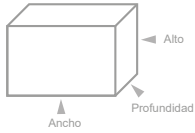

	Medidas	Peso	Cantidad
Producto	: --- x --- x -- mm	: -- Kg.	: - unidades
Caja	: --- x --- x -- mm	: -- Kg.	: - unidades
Caja Master	: --- x --- x -- mm	: -- Kg.	: 3 unidades

Medidas (Ancho x Alto x Prof.) y pesos aproximados

ESPECIFICACIONES ▾

- Colchon inflable Bestway pavillo para 2 personas.
- Medidas: 203 x 152 x 22 cm.
- Peso máximo 300 kg.
- Ideal para camping.
- Vinilo resistente probado.
- Válvula de salida rápida del aire interconectada.
- Superficie flocada ideal para dormir.
- Uso interior y exterior.
- Incluye parche para reparación.



IMÁGENES ▲



NUEVO



Código N° Interno : DBG1114
 Descripción : PARRILA PORTÁTIL PLEGABLE
 Categoría : HOGAR
 Código de barra : 4710007752012

DIMENSIONES ▾

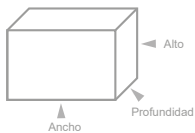

	Medidas	Peso	Cantidad
Producto	: --- x --- x --- mm	: 0.000 Kg.	: 1 unidades
Caja	: 280 x 112 x 410 mm	: 3.108 Kg.	: 1 unidades
Caja Master	: --- x --- x -- mm	: -- Kg.	: 4 unidades

Medidas (Ancho x Alto x Prof.) y pesos aproximados

ESPECIFICACIONES ▾

- Parrilla portátil plegable.
- Material aluminio fundido / Hierro.
- Acabado enchapado en cromo.
- Cerradura de seguridad y manilla.
- Diseño para añadir carbón fácilmente.
- Portátil, fácil de llevar.
- Color: Rojo.



IMÁGENES ▾





Código N° Interno : DBG1192
 Descripción : KIT DE COCINA PARA CAMPING
 Categoría : HOGAR
 Código de barra : 4710007753262

DIMENSIONES

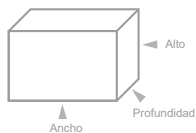

	Medidas	Peso	Cantidad
Producto	: --- x --- x --- mm	: --- Kg.	: 1 unidades
Caja	: 180 x 185 x 125 mm	: 0.829 Kg.	: 1 unidades
Caja Master	: --- x --- x --- mm	: -- Kg.	: 24 unidades

Medidas (Ancho x Alto x Prof.) y pesos aproximados

PACKING

- Kit de cocina para camping.
- Para 4 o 5 personas.
- Material de aluminio endurecido.
- Incluye: 1 mini cuchara de palo.
- Posillos plasticos.
- Sarten.
- Olla.
- Tetera.
- Diseñado para ser mas duradero y resistente a altas temperaturas y abración.
- Incluye maña de almacenamiento para ahorra espacio.



IMAGENES



Código N° Interno : DBG1191
 Descripción : ESTUFA PORTATIL A GAS PARA CAMPING
 Categoría : HOGAR
 Código de barra : 4710007753255

DIMENSIONES

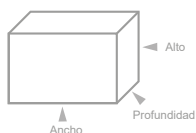

	Medidas	Peso	Cantidad
Producto	: --- x --- x --- mm	: --- Kg.	: 1 unidades
Caja	: --- x --- x --- mm	: --- Kg.	: 1 unidades
Caja Master	: --- x --- x --- mm	: -- Kg.	: 120 unidades

Medidas (Ancho x Alto x Prof.) y pesos aproximados

PACKING

- Quemador ultra pequeño.
- Ideal para camping.
- 60% aleación de titanio, 10% cobre, 20%acero inoxidable.
- Para utilizar en gas butano.
- Alta rigidez y tenacidad de ruptura Muy ligero y portátil.
- Fácil de transportar.
- Incluye bolsa para guardar.



IMAGENES



Código N° Interno : DBG1173
 Descripción : SET DE OLLAS PARA CAMPING
 Categoría : HOGAR
 Código de barra : 4710007752869

DIMENSIONES

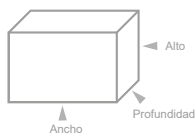

	Medidas	Peso	Cantidad
Producto	: --- x --- x --- mm	: --- Kg.	: 1 unidades
Caja	: --- x --- x --- mm	: --- Kg.	: 1 unidades
Caja Master	: --- x --- x --- mm	: -- Kg.	: 32 unidades

Medidas (Ancho x Alto x Prof.) y pesos aproximados

PACKING

- Set de 11 piezas, cocina para camping.
- Juego de utensilios de cocina para acampar al aire libre.
- Antihaderentes.
- Mangos plegables.
- Material: Aluminio más acero inoxidable.
- Incluye maya para trasportar y ahorrar espacio.



IMAGENES





Código N° Interno : DBG1292
 Descripción : CORTAVIENTO PARA COCINILLA DE CAMPING
 Categoría : HOGAR
 Códigos de Barra : 4710007754542

DIMENSIONES ▾

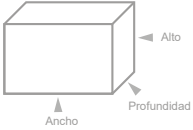

	Medidas	Peso	Cantidad
Producto	: --- x --- x --- mm	: -- Kg.	: - unidades
Caja	: --- x --- x ---mm	:---Kg.	: - unidades
Caja Master	: ---x --- x--- mm	: -- Kg.	: 100 unidades

Medidas (Ancho x Alto x Prof.) y pesos aproximados

ESPECIFICACIONES ▾

- Cortaviento para cocinilla de camping.
- Ligero y compacto.
- Material: Aluminio.
- Bolsa con cordón, para almacenamiento.
- Resistente.
- Plegable.
- Resistente al calor.



IMAGENES ▾



ESPECIFICACIONES ▾

- Bomba eléctrica para inflar.
- Fácil de usar.
- Portátil.
- Material, Plástico.
- Incluye adaptador de corriente y adaptador para automóvil.



Código N° Interno : DBG1358
 Descripción : INFLADOR ELECTRICO CON CONEXIÓN 220V / 12V
 Categoría : HOGAR
 Códigos de Barra : 4710007755372

DIMENSIONES ▾

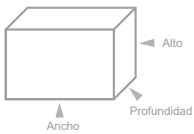

	Medidas	Peso	Cantidad
Producto	: -- x -- x -- mm	: --- Kg.	: -- unidades
Caja	: 13 x 115 x 110 mm	: 0.314 Kg.	: --unidades
Caja Master	: -- x -- x -- mm	: -- Kg.	: 36 unidades

Medidas (Ancho x Alto x Prof.) y pesos aproximados

IMAGENES ▾





Código N° Interno : DBG1383
 Descripción : SET DE 101 ACCESORIOS PARA PESCA
 Categoría : HOGAR
 Códigos de Barra : 4710007755686

DIMENSIONES

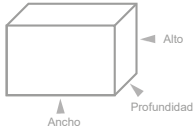

	Medidas	Peso	Cantidad
Producto	: -- x -- x -- mm	: --- 1Kg.	: -- unidades
Caja	: -- x --x --mm	: --- Kg.	: -- unidades
Caja Master	: -- x -- x -- mm	: -- Kg.	: 30 unidades

Medidas (Ancho x Alto x Prof.) y pesos aproximados

ESPECIFICACIONES

- Kit señuelos para pesca.
- Contiene 101 piezas.
- Para pesca en rios.
- Potente adición para pescadores principiantes y profesionales.
- Adecuado para la pesca rápida y la pesca fina.
- Materiales de alta calidad: cada uno de los accesorios de pesca tiene un diseño duradero y fiable fabricado con plástico duro, plástico suave, acero, hierro o aluminio. Estos materiales son resistentes a la corrosión y te permiten capturar una amplia variedad de peces.



IMAGENES



Código N° Interno : DBG1368
 Descripción : SEÑUELOS DE PESCA 8 CM CORVINAS
 Categoría : HOGAR
 Códigos de Barra : 4710007755518

DIMENSIONES

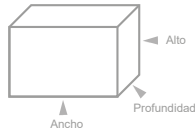

	Medidas	Peso	Cantidad
Producto	: -- x -- x -- mm	: --- 1Kg.	: -- unidades
Caja	: -- x --x --mm	: --- Kg.	: -- unidades
Caja Master	: -- x -- x -- mm	: -- Kg.	: 2000 unidades

Medidas (Ancho x Alto x Prof.) y pesos aproximados

ESPECIFICACIONES

- 10 Señuelos para pesca.
- 8 cm.
- 10 gr.
- Para pesca mixta.
- Packing: Bolsa.



IMAGENES



Código N° Interno : DBG1390
 Descripción : PACK 8 SEÑUELOS DE PESCA
 Categoría : HOGAR
 Códigos de Barra : 4710007755754

DIMENSIONES

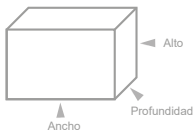

	Medidas	Peso	Cantidad
Producto	: -- x -- x -- mm	: --- 1Kg.	: -- unidades
Caja	: -- x --x --mm	: --- Kg.	: -- unidades
Caja Master	: -- x -- x -- mm	: -- Kg.	: 150 unidades

Medidas (Ancho x Alto x Prof.) y pesos aproximados

ESPECIFICACIONES

- Pack 8 señuelos de pesca.
- Pesca mixta (Agua salada - agua dulce).
- 14g.
- Alta calidad.
- Posee bolas de acero en el interior.
- Alta durabilidad de los materiales.
- Packing: bolsa.



IMAGENES



ESPECIFICACIONES ▾



- 10 señuelos.
- Pesca rapala.
- 8.7G.
- Cebo duro de plástico artificial con anzuelo triple.
- Apariencia vivida y los ojos en 3D atraen a los peces con colores brillantes.
- Packing: Bolsa.



IMAGENES ▾



DIMENSIONES ▾

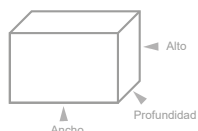

	Medidas	Peso	Cantidad
Producto	: -- x -- x -- mm	: --- 1Kg.	: -- unidades
Caja	: -- x --x --mm	: --- Kg.	: -- unidades
Caja Master	: -- x -- x -- mm	: -- Kg.	: 50 unidades

Medidas (Ancho x Alto x Prof.) y pesos aproximados

ESPECIFICACIONES ▾



- Caña de pescar.
- 2.10 mts.
- Bobina e hilo de nylon 0.4mm de 60 mts.
- Packing; Bolsa + caja café.



IMAGENES ▾



DIMENSIONES ▾

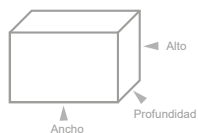

	Medidas	Peso	Cantidad
Producto	: -- x -- x -- mm	: --- 1Kg.	: -- unidades
Caja	: -- x --x --mm	: --- Kg.	: -- unidades
Caja Master	: -- x -- x -- mm	: -- Kg.	: 100 unidades

Medidas (Ancho x Alto x Prof.) y pesos aproximados

Código N° Interno : DBG1382
 Descripción : KIT 10 SEÑUELOS PESCA RAPALA 7.2 CM
 Categoría : HOGAR
 Códigos de Barra : 4710007755679

Código N° Interno : DBG1384
 Descripción : CAÑA DE PESCAR 2.10MTS
 Categoría : HOGAR
 Códigos de Barra : 4710007755679



ESPECIFICACIONES ▾

- ADVERTENCIA: Este producto puede contener piezas pequeñas, que representen riesgo de asfixia. Se sugiere supervisión de un adulto. Fácil de instalar: solo conecte la manguera.

- Tapón innovador, para facilitar la desconexión y drenaje del agua para su posterior uso.
- Tamaño: Esta alfombra tiene un diámetro de 1.70 mt.
- Importante: No levante ni mueva el mat cuando esté lleno de agua ya que el peso del agua puede causar roturas.
- **Últimas Unidades, Confirmar Stock.**

Código N° Interno : DBG1259
 Descripción : ALFOMBRA DE AGUA PARA NIÑOS 2
 Categoría : HOGAR
 Códigos de Barra : 4710007754184

IMAGENES ▾

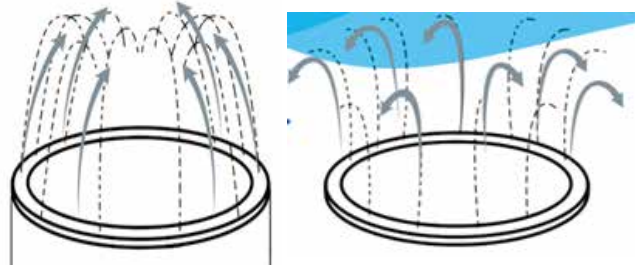

DIMENSIONES ▾

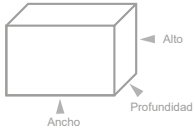

	Medidas	Peso	Cantidad
Producto	: -- x -- x -- mm	: 0.831Kg.	: -- unidades
Caja	: -- x --x --mm	: --- Kg.	: -- unidades
Caja Master	: -- x -- x -- mm	: -- Kg.	: --- unidades

Medidas (Ancho x Alto x Prof.) y pesos aproximados



ESPECIFICACIONES ▾

- Piscina alfombra lanza agua.
- Materiales de alta calidad.
- No tóxico.
- Fácil de instalar.
- Hecho de PVC.
- Material ligero, plegable.



Código N° Interno : DBG1260
 Descripción : PISCINA ALFOMBRA LANZA
 Categoría : HOGAR
 Códigos de Barra : 4710007754191

AGOTADO
 PRODUCTO TEMPORALMENTE SIN STOCK

IMAGENES ▾

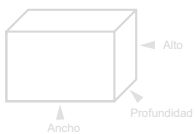

	Medidas	Peso	Cantidad
Producto	: -- x -- x -- mm	: -- Kg.	: -- unidades
Caja	: -- x --x --mm	: -- Kg.	: -- unidades
Caja Master	: -- x -- x -- mm	: -- Kg.	: 20 unidades

Medidas (Ancho x Alto x Prof.) y pesos aproximados



130 cms x 35 cms

Código N° Interno : DBG729
 Descripción : Piscina Redonda para Niños. 130 x 35 cms
 Categoría : Hogar
 Códigos de Barra : 471007745137

DIMENSIONES

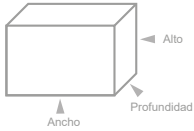

	Medidas	Peso	Cantidad
Producto	: 1300 x 350 x 1300 mm	: 1.380 Kg.	: 1 unidades
Caja	: 240 x 240 x 65 mm	: 1.450 Kg.	: 1 unidades
Caja Master	: --- x --- x -- mm	: -- Kg.	: 24 unidades

Medidas (Ancho x Alto x Prof.) y pesos aproximados

ESPECIFICACIONES

- Piscina para niños.
- Material goma.
- Fromato redondo 3 aros.
- Medidas: 130 x 35 cms.
- Recomendado para niños de 2 a 5 años.
- Bajo supervisión de un adulto.



IMAGENES



*Imágenes publicadas son referenciales y pueden diferir ligeramente del producto final.



150 cm x 35 cm

Código N° Interno : DBG730
 Descripción : Piscina Redonda para Niños. 150 x 35 cms
 Categoría : Hogar
 Códigos de Barra : 4710007745144

DIMENSIONES

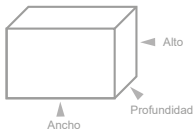

	Medidas	Peso	Cantidad
Producto	: 1500 x 350 x 1300 mm	: 1.420 Kg.	: 1 unidades
Caja	: 240 x 240 x 65 mm	: 1.490 Kg.	: 1 unidades
Caja Master	: --- x --- x -- mm	: -- Kg.	: 24 unidades

Medidas (Ancho x Alto x Prof.) y pesos aproximados

ESPECIFICACIONES

- Piscina para niños.
- Material goma.
- Fromato redondo 3 aros.
- Medidas: 150 x 35 cms.
- Recomendado para niños de 2 a 5 años.
- Bajo supervisión de un adulto.



IMAGENES



*Imágenes publicadas son referenciales y pueden diferir ligeramente del producto final.



Código N° Interno : DBG295
 Descripción : IMPRESORA TÉRMICA USB ROLLO 58MM.
 Categoría : HOGAR.
 Código de Barara : 4710007738412

DIMENSIONES

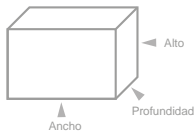

	Medidas	Peso	Cantidad
Producto	: 130 x 110 x 170 mm	: 0.547 Kg.	: - unidades
Caja	: 200 x 125 x 150 mm	: 0.790 Kg.	: - unidades
Caja Master	: --- x --- x -- mm	: -- Kg.	: 18 unidades

Medidas (Ancho x Alto x Prof.) y pesos aproximados

ESPECIFICACIONES

- Tamaño papel impresora 58mm.
- Tipo de papel : Térmico.
- Tipo de corte Manual.
- Interfaz USB.
- Fácil carga de papel.
- Velocidad de impresión: 90mm/s.
- Soporta recibo, factura, boleto y códigos de barra.
- Impresión de alta velocidad.
- Incluye rollo de papel.
- Compatibilidad con Sist. Operativo Windows. XP, Vista 7,8,8.1,10.



IMAGENES



ACCESORIOS



Manual



Cable USB



Cable de corriente

DBLUE®



Código N° Interno : DBG238
 Descripción : INFLADOR DE GLOBOS ELÉCTRICO.
 Categoría : HOGAR.
 Códigos de Barra : 471000773658

DIMENSIONES

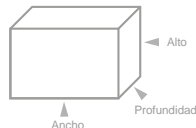

	Medidas	Peso	Cantidad
Producto	: 190 x 150 x 120 mm	: 0.931 Kg.	: 1 unidades
Caja	: 200 x 160 x 130 mm	: 1.034 Kg.	: 1 unidades
Caja Master	: -- x -- x -- mm	: --- Kg.	: 12 unidades

Medidas (Ancho x Alto x Prof.) y pesos aproximados

ESPECIFICACIONES

- Fácil de operar.
- Dos modos de funcionamiento.
- No exeder las 2 horas de funcionamiento continuo.
- No utilizar en condiciones húmedas.
- Intervalos solo presionando la boquilla para controlar la salida de aire.
- Sistema push on /off.



PACKING



ACCESORIOS



Cable de corriente



Catálogo



Código N° Interno : DBG272
 Descripción : LÁPIZ 3D.
 Categoría : HOGAR
 Códigos de Barra : 4710007737460 (YELLOW) - 4710007737989(BLUE) - 4710007748800 (PURPLE) - 4710007748794 (PINK)

DIMENSIONES

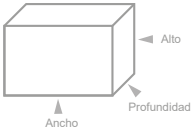

	Medidas	Peso	Cantidad
Producto	: -- x -- x -- mm	: 0.061 Kg.	: 1 unidades
Caja	: 220 x 160 x 60 mm	: 0.321 Kg.	: 1 unidades
Caja Master	: -- x -- x -- mm	: --- Kg.	: 30 unidades

Medidas (Ancho x Alto x Prof.) y pesos aproximados

ESPECIFICACIONES

- Herramienta para el modelado 3D.
- En el caso de ser usado por niños, se recomienda mayores de 6 años bajo supervisión de adultos.
- Lápiz 3D contiene una barra sólida. Al "Escribir", la tinta sale derretida por la punta (que está muy caliente) y al tener contacto con el aire vuelve a solidificarse, permitiendo crear espectaculares estructuras de plástico en 3D.
- Incluye filamentos.



COLORES



DBG272P

DBG272PU

DBG272BL

DBG272Y

DBLUE®



Código N° Interno : DBG103
 Descripción : Máquina Quita Pelusas.
 Categoría : Hogar.

DIMENSIONES

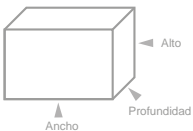

	Medidas	Peso	Cantidad
Producto	: 70 x 73 x 40 mm	: 0,061 Kg.	: - unidades
Caja	: 75 x 80 x 40 mm	: 0,073 Kg.	: - unidades
Caja Master	: --- x --- x -- mm	: -- Kg.	: -- unidades

Medidas (Ancho x Alto x Prof.) y pesos aproximados

ESPECIFICACIONES

- Removedor de pelusas.
- Afeitado de tela.
- Limpia polvo y suciedad en la ropa, sofás, cortinas, manteles, abrigos y suéteres.
- Con sistema de succión eléctrica.
- Fácil de utilizar, ligero y cómodo.
- Fácil de transportar. Se puede llevar en el bolsillo, cartera o bolso.
- Equipado con un contenedor de polvo y suciedad.
- Incluye escobilla de limpieza.
- Utiliza 2 pilas (no incluidas).



PACKING



ACCESORIOS



Escobilla de limpieza.



Código N° Interno : DBG244
 Descripción : Deshidratador eléctrico de alimentos.
 Categoría : Hogar.
 Código de barra : 4710007736753

DIMENSIONES

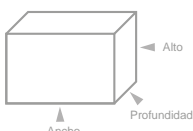

	Medidas	Peso	Cantidad
Producto	: 295 x 320 x 295 mm	: 2,070 Kg.	: - unidades
Caja	: 290 x 250 x 250 mm	: 2,5 Kg.	: - unidades
Caja Master	: --- x --- x -- mm	: -- Kg.	: 4 unidades

Medidas (Ancho x Alto x Prof.) y pesos aproximados

ESPECIFICACIONES

- Seca frutas, vegetales y diferentes tipos de carnes.
- Funciona con aire caliente.
- Temperatura controlable: 35°, 40°, 45°, 50°, 55°, 60°, 65°, 70°.
- Potencia 250w.
- Botón encendido/apagado.
- 220-240v. / 50Hz.



PACKING



ACCESORIOS



Manual

ESPECIFICACIONES ▾



Código N° Interno : DBG301
 Descripción : COCINA ELÉCTRICA DOBLE PLATO 2000W.
 Categoría : HOGAR.
 Códigos de Barra : 4710007738474

DIMENSIONES ▾

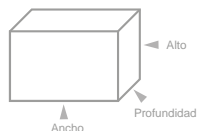

	Medidas	Peso	Cantidad
Producto	: 455 x 230 x 40 mm	: 2.542 Kg.	: 1 unidades
Caja	: 465 x 290 x 80 mm	: 2.678 Kg.	: 1 unidades
Caja Master	: --- x --- x -- mm	: -- Kg.	: 6 unidades

Medidas (Ancho x Alto x Prof.) y pesos aproximados

- Cocina eléctrica de 2 platos.
- Tamaño de plato 15.5 cada uno.
- Luz indicadora de encendido y apagado.
- Con control de auto-termostato.
- Manillas de control de temperatura.
- Potencia de 2000 Watts.



IMAGENES ▾



DBLUE®



Código N° Interno : DBAFM03
 Descripción : AFILADOR MÚLTIPLE (CUCHILLOS Y TIJERAS).
 Categoría : HOGAR
 Códigos de Barra : 471007738818

DIMENSIONES ▾

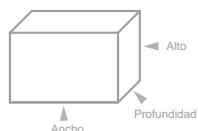

	Medidas	Peso	Cantidad
Producto	: --- x --- x --- mm	: 0.795 Kg.	: - unidades
Caja	: 350 x 150 x 110 mm	: 0.182 Kg.	: - unidades
Caja Master	: --- x --- x -- mm	: -- Kg.	: 100 unidades

Medidas (Ancho x Alto x Prof.) y pesos aproximados

- Afilador múltiple.
- Incluye ranuras para diferentes funciones.
- Para todo tipo de cuchillos, tijeras, herramientas de precisión y domésticas.
- Afilador inalámbrico diseñado para restaurar el filo en segundos.
- Incluye una bandeja de residuos de fácil limpieza.
- Fuente de alimentación: 4 pilas "AA".
- Pilas no incluidas.



ESPECIFICACIONES ▾

IMAGENES ▾





Código N° Interno : DBG1288
 Descripción : PICADORA - MOLEDORA ELÉCTRICO.
 Categoría : HOGAR
 Códigos de Barra : 4710007754504

DIMENSIONES

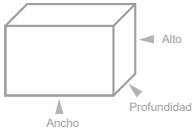

	Medidas	Peso	Cantidad
Producto	: -- x -- x -- mm	: --- Kg.	: -- unidades
Caja	: 182 x 240 x 180 mm	: 0.967 Kg.	: 3 unidades
Caja Master	: -- x -- x -- mm	: -- Kg.	: 20 unidades

Medidas (Ancho x Alto x Prof.) y pesos aproximados

ESPECIFICACIONES

- Hecho de material plástico PP grueso de alta calidad.
- Diseño Inteligente, fácil operación y limpieza.
- Bajo consumo de energía.
- Alta calidad.
- Taza mezcladora de 2L
- Hoja de acero inoxidable.
- Corta, muele y tritura.
- Ideal para moler, verduras y frutas.

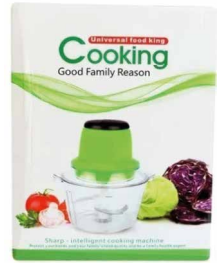

IMAGENES



Código N° Interno : DBG941
 Descripción : Cortadora multiuso para verduras y frutas
 Categoría : Hogar
 Código de Barras : 4710007749326

DIMENSIONES

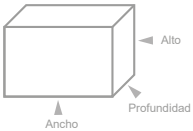

	Medidas	Peso	Cantidad
Producto	: 235 x 105 x 105 mm	: 0,418 Kg.	: -- unidades
Caja	: 240 x 113 x 113 mm	: 0,498 Kg.	: -- unidades
Caja Master	: --- x --- x -- mm	: -- Kg.	: 30 unidades

Medidas (Ancho x Alto x Prof.) y pesos aproximados

ESPECIFICACIONES

- Herramienta multiuso de cocina única.
- Puede rallar, cortar en rodajas y juliana en segundos.
- 4 Superficies de corte de acero inoxidable con un asa y un contenedor.
- Cuenta con un rallador delgado para ajo, nueces y otras virutas finas, y un rallador grueso para porciones más grandes de queso, verduras y más.
- La rebanadora le ofrece piezas perfectas de frutas, verduras y papas, mientras que las cuchillas de juliana son excelentes tiras de zanahorias, calabacines, calabazas y más.
- Fabricado en plástico duradero y acero inoxidable.
- Fácil de lavar a mano.
- **Últimas Unidades, Confirmar Stock.**



IMÁGENES



ACCESORIOS



Código N° Interno : DBG1343
 Descripción : EXPRIMIDOR DE FRUTAS
 Categoría : HOGAR
 Códigos de Barra : 4710007755051

DIMENSIONES

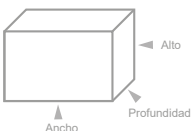

	Medidas	Peso	Cantidad
Producto	: -- x -- x --- mm	: --- Kg.	: 1 unidades
Caja	: ---x --- x --- mm	: --- Kg.	: 1 unidades
Caja Master	: --- x --- x -- mm	: -- Kg.	: 24unidades

Medidas (Ancho x Alto x Prof.) y pesos aproximados

ESPECIFICACIONES

- Dispensador de agua automático.
- Pequeño y fácil de utilizar.
- Recargable con cable USB.
- Con tubo de acero inoxidable.
- Tubo de silicona de calidad alimentaria.
- Capacidad: 1.5L, 5.7L, 10L, 11.3L, 15L, 18.9L.
- Capacidad batería: 1200mAh
- Potencia: 4W.

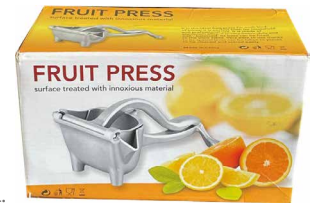

IMAGENES

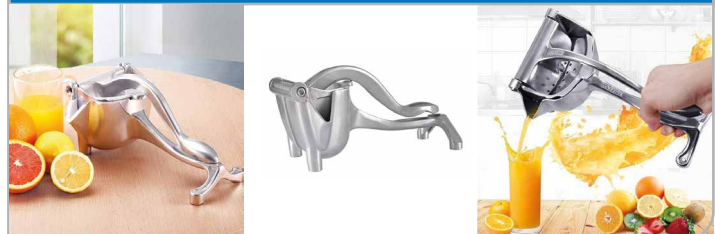



Código N° Interno : DBG1344
 Descripción : CORTADORA DE VERDURAS
 Categoría : HOGAR
 Códigos de Barra : 4710007755068

DIMENSIONES ▾

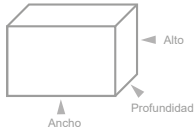

	Medidas	Peso	Cantidad
Producto	: -- x -- x ---- mm	: --- Kg.	: 1 unidades
Caja	: --- x --- x --- mm	: --- Kg.	: 1 unidades
Caja Master	: --- x --- x -- mm	: -- Kg.	: 8 unidades

Medidas (Ancho x Alto x Prof.) y pesos aproximados

ESPECIFICACIONES ▾

- Procesadora de alimentos multifuncional.
- Pica, procesa y mezcla alimentos.
- Hojillas de acero inoxidable.
- Piezas desmontables facilitan la limpieza.
- Diseño de doble cubierta.
- Cantidad de Velocidades: 2.
- Capacidad del Vaso: 2 Litros.
- Potencia: 300W.



IMAGENES ▾



Código N° Interno : DBG1419
 Descripción : SET DE CUCHILLOS 7 PIEZAS
 Categoría : HOGAR
 Códigos de Barra : 4710007756119

DIMENSIONES ▾

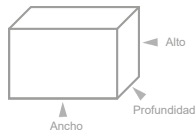

	Medidas	Peso	Cantidad
Producto	: -- x -- x -- mm	: --- Kg.	: -- unidades
Caja	: 360 x 245 x 30 mm	: 0.869 Kg.	: --- unidades
Caja Master	: -- x -- x -- mm	: -- Kg.	: 20 unidades

Medidas (Ancho x Alto x Prof.) y pesos aproximados

ESPECIFICACIONES ▾

- Mango Ergonómico
- 7 Pcs
- Resistente
- Color: Negro.
- MEDIDAS:
- Cuchillo Chef: Hoja 20 cm + Mango 13cm
- Cuchillo Pan: Hoja 20 cm + Mango 13cm
- Cuchillo Slice: Hoja 20 cm + Mango 13cm
- Cuchillo Multiuso: Hoja 13 cm + Mango 11cm
- Cuchillo Pizza: Hoja 11 cm + Mango 11cm
- Cuchillo De Cocina: Hoja 9 cm + Mango 11cm
- Pelador: 13x8cm (largo x ancho)



IMAGENES ▾



Código N° Interno : DBG1399
 Descripción : ESCURRIDOR DE LOZA DE 3 NIVELES
 Categoría : HOGAR
 Códigos de Barra : 4710007755860

DIMENSIONES ▾

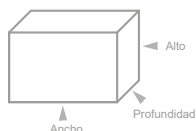

	Medidas	Peso	Cantidad
Producto	: -- x -- x -- mm	: --- Kg.	: -- unidades
Caja	: 625 x 135 x 260 mm	: 2.823 Kg.	: 3 unidades
Caja Master	: -- x -- x -- mm	: -- Kg.	: 6 unidades

Medidas (Ancho x Alto x Prof.) y pesos aproximados

ESPECIFICACIONES ▾

- Escurreedor de loza.
- 3 Estantes.
- Mayor capacidad, fácil para acomodar cubiertos.
- Ranuras separadas.
- Estante lateral con ganchos.
- Bandeja de goteo de plástico inferior.



IMAGENES ▾

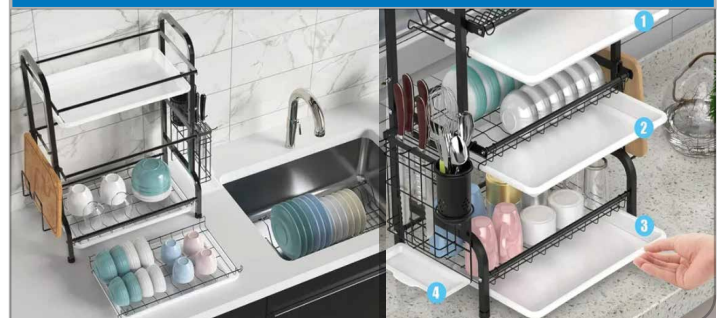



- Barra magnética para cuchillos / Herramientas.
- Imán para herramientas, cuchillos y otros utensilios metálicos.
- Se atornilla al muro (incluye tornillos y tarugos).
- Ahoraa espacio y ten tus cuchillos y herramientas siempre a mano.
- 50 cm de largo.



Código N° Interno : DBG1410
 Descripción : BARRA MAGNETICA PARA CUCHILLOS
 Categoría : HOGAR
 Códigos de Barra : 4710007756027

DIMENSIONES ▾

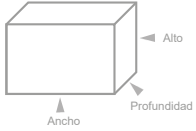

	Medidas	Peso	Cantidad
Producto	: -- x -- x -- mm	: 0.000 Kg.	: -- unidades
Caja	: --- x --- x --- mm	: --- Kg.	: 3 unidades
Caja Master	: -- x -- x -- mm	: -- Kg.	: 60 unidades

Medidas (Ancho x Alto x Prof.) y pesos aproximados

IMAGENES ▾





Código N° Interno : DBG1075
 Descripción : MAQUINA POPCORN 1200W
 Categoría : HOGAR
 Código : 4710007751459

DIMENSIONES

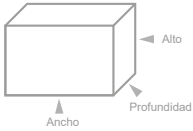

	Medidas	Peso	Cantidad
Producto	: -- x -- x -- mm	: --- Kg.	: - unidades
Caja	: 720 x 170 x 125 mm	: 0,692 Kg.	: - unidades
Caja Master	: --- x --- x --- mm	: -- Kg.	:12 unidades

Medidas (Ancho x Alto x Prof.) y pesos aproximados

ESPECIFICACIONES

- Maquina de hacer palomitas.
- Sistema eléctrico de soplado de aire caliente (SIN ACEITE).
- Material: Plástico, aluminio.
- Voltaje: AC220 - 240V.
- Potencia: 1200 W.
- Tipo de enchufe: Enchufe estadounidense/europeo.
- Color: Rojo.
- Con Interruptor de encendido y apagado.
- No incluye adaptador.



IMAGENES



Código N° Interno : DBG1074
 Descripción : MOLDES 24/26/28CM;HIERRO
 Categoría : HOGAR
 Código de Barras : 4710007761442

DIMENSIONES

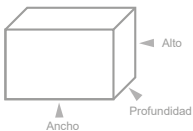

	Medidas	Peso	Cantidad
Producto	: --- x --- x --- mm	: --- Kg.	: 1 unidades
Caja	: 280 x 275 x 70 mm	: --- Kg.	: 1 unidades
Caja Master	: --- x --- x --- mm	: -- Kg.	: 12 unidades

Medidas (Ancho x Alto x Prof.) y pesos aproximados

ESPECIFICACIONES

- 3 Bandejas para hornear pasteles.
- Antiadherente.
- Acero al carbono.
- Alta dureza, fuerte y duradero.
- Furte sensor de calor, calentado de forma uniforme.
- Desmoldeo fácil.
- Fácil de limpiar.
- Resistencia al desgaste.
- cerradura m´vil de acero inoxidable.



IMAGENES



Código N° Interno : DBG1135
 Descripción : ORGANIZADOR PARA LAVA
 Categoría : HOGAR
 Código de barra : 4710007752364

DIMENSIONES

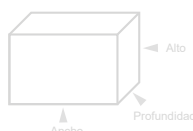

	Medidas	Peso	Cantidad
Producto	: --- x --- x --- mm	: --- Kg.	: 1 unidades
Caja	: 140 x 85 x 55 mm	: --- Kg.	: 1 unidades
Caja Master	: --- x --- x --- mm	: -- Kg.	: 100 unidades

Medidas (Ancho x Alto x Prof.) y pesos aproximados

ESPECIFICACIONES

- Escurridor de esponja para lava platos.
- Desmontable para poder realizarle limpieza.
- Diseño con agujeros permite el drenaje de líquidos.
- Fácil de colocar.
- Ideal para almacenar artículos pequeños.
- Se venden por unidad)



IMAGENES



AGOTADO
 PRODUCTO TEMPORALMENTE SIN STOCK

ESPECIFICACIONES ▾

- Cocinilla portátil a gas.
- Ideal para campamentos.
- SIN maleta transportable.
- Segura y fácil de usar.
- Utiliza gas butano.



Código N° Interno : DBG821
 Descripción : Cocina a gas portátil (SIN MALETA)
 Categoría : Hogar
 Códigos de Barra : 4710007746899

DIMENSIONES ▾

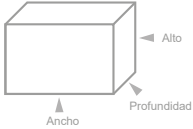

	Medidas	Peso	Cantidad
Producto	: --- x --- x --- mm	: --- Kg.	: unidades
Caja	: --- x --- x --- mm	: --- Kg.	: unidades
Caja Master	: -- x -- x -- mm	: --- Kg.	: 8 unidades

Medidas (Ancho x Alto x Prof.) y pesos aproximados

IMAGENES ▾



ESPECIFICACIONES ▾

- Cocinilla encimera eléctrica.
- 1 plato de alta calidad de cocina.
- Acero inoxidable.
- Luz indicadora de encendido y apagado.
- Termoprotector de seguridad.
- Múltiples niveles de temperatura.
- 220V.
- Portátil.
- Fuera del alcance de los niños.



Código N° Interno : DBG820
 Descripción : ENCIMERA DE COCINA ELÉCTRICA
 Categoría : Hogar
 Categoría : 4710007746882

AGOTADO
 PRODUCTO TEMPORALMENTE SIN STOCK

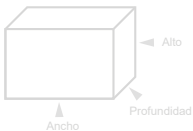

	Medidas	Peso	Cantidad
Producto	: --- x --- x -- mm	: --- Kg.	: 1 unidades
Caja	: --- x --- x -- mm	: --- Kg.	: 1 unidades
Caja Master	: --- x --- x -- mm	: -- Kg.	: 12 unidades

Medidas (Ancho x Alto x Prof.) y pesos aproximados

IMÁGENES ▾



ESPECIFICACIONES ▾

- Bolsa sellado al vacío.
- Material de PA y PE grueso de alta calidad, difícil de romper.
- Perfecta para todas tus necesidades de almacenamiento.
- Te ayudará a ahorrar hasta 75% de espacio de almacenamiento.
- Puedes comprimir tu ropa, almohadas, lanzas y ropa de cama de temporada.
- Se pueden apilar sobre el otro, puedes ahorrar espacio valiosos o en tus armarios, ático, garaje o en el sótano.
- Ayudan a proteger tu ropa contra el agua, la humedad, los insectos, las polillas, la suciedad.



Código N° Interno : DBG817
 Descripción : BOLSA SELLADORA AL VACIO
 Categoría : Hogar
 Categoría : 410007746851

DIMENSIONES ▾

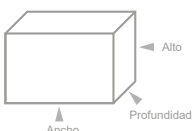

	Medidas	Peso	Cantidad
Producto	: --- x --- x -- mm	: -- Kg.	: 1 unidades
Caja	: --- x --- x -- mm	: -- Kg.	: 1 unidades
Caja Master	: --- x --- x -- mm	: -- Kg.	: 10 unidades

Medidas (Ancho x Alto x Prof.) y pesos aproximados

IMÁGENES ▾



DOMA®

Código N° Interno : DM0015
 Descripción : SELLADORA AL VACÍO PORTÁTIL
 Categoría : HOGAR
 Código de barra : 4740007702038

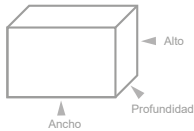
DIMENSIONES

	Medidas	Peso	Cantidad
Producto	: --- x --- x --- mm	: --- Kg.	: 1 unidades
Caja	: --- x --- x --- mm	: --- Kg.	: 1 unidades
Caja Master	: --- x --- x -- mm	: -- Kg.	: 40 unidades

Medidas (Ancho x Alto x Prof.) y pesos aproximados

ESPECIFICACIONES

- Selladora al vacío portátil.
- Con tecnología de reducción de ruido.
- Protección contra sobrecalentamiento.
- Sellado de alta densidad.
- Fácil de usar.
- Diseño de hebilla para evitar fugas.
- Par de agujeros de refrigeración.

**IMAGENES****DOMA®**

Código N° Interno : DM0026
 Descripción : SELLADORA AL VACÍO PORTÁTIL
 Categoría : HOGAR
 Código de barra : 4770007700260

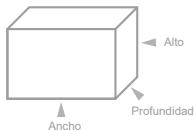
DIMENSIONES

	Medidas	Peso	Cantidad
Producto	: --- x --- x --- mm	: --- Kg.	: 1 unidades
Caja	: --- x --- x --- mm	: --- Kg.	: 1 unidades
Caja Master	: --- x --- x -- mm	: -- Kg.	: 40 unidades

Medidas (Ancho x Alto x Prof.) y pesos aproximados

ESPECIFICACIONES

- Selladora al vacío portátil.
- Mantiene frescos tus alimentos.
- Modo de uso fácil y práctico.
- A prueba de humedad y anti-bacterias.
- Incluye bolsa de sellado.
- Fuente de alimentación AC100-240V/50-60 Hz.
- Potencia 90W.
- Bruto 0.64 kg.
- Grado de vacío - 60Kpa

**IMAGENES****DBLUE®**

Código N° Interno : DBSBLV22
 Descripción : 1 ROLLO DE BOLSA PARA SELLADO A VACÍO
 Categoría : HOGAR
 Códigos de Barra : 4710007751800

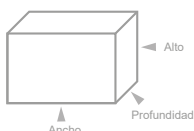
DIMENSIONES

	Medidas	Peso	Cantidad
Producto	: 280 x 50 x 50 mm	: --- Kg.	: 1 unidades
Caja	: 285 x 120 x 60 mm	: 0.608 Kg.	: 1 unidades
Caja Master	: --- x --- x -- mm	: -- Kg.	: 62 unidades

Medidas (Ancho x Alto x Prof.) y pesos aproximados

ESPECIFICACIONES

- Mantiene los alimentos hasta 5 veces más tiempo.
- Usalo en refrigeradores microondas y congeladores.
- Rollo para sistema envasado al vacío de 28 cms de ancho, ideales para congelar, refrigerar y cocinar.
- Crea bolsas de diferentes tamaños.

**IMÁGENES****VOLVER**

ESPECIFICACIONES ▾



- Colador de silicona plegable de 19cm.
- Ideal para ahorrar espacio en la cocina.
- Fácil de limpiar, usar y almacenar.
- Alta calidad sin BPA.
- Resistente mango de 5.0 in que se puede utilizar para colgar.
- Apto para lavajillas.
- Packing: Bolsa.



Código N° Interno : DBG1130
 Descripción : COLADOR PLEGABLE DE 19 CM
 Categoría : HOGAR
 Código de barra : 4710007752173

DIMENSIONES ▾

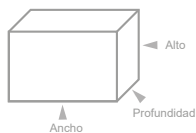

	Medidas	Peso	Cantidad
Producto	: --- x --- x --- mm	: --- Kg.	: 1 unidades
Caja	: --- x --- x --- mm	: 0.122 Kg.	: 1 unidades
Caja Master	: --- x --- x -- mm	: -- Kg.	: 100 unidades

Medidas (Ancho x Alto x Prof.) y pesos aproximados

IMAGENES ▾



ESPECIFICACIONES ▾



- Multifunción 6 en 1: 6 cuchillas intercambiables
- Material de acero inoxidable afilado.
- Las cuchillas para cortar vegetales son fáciles de colocar.
- Pelador de hoja de cerámica incluido.
- Incluye rebanador de 1,5 mm y 2,5 mm, rallador juliana de 3 mm y 4 mm, rebanador ondulado.



Código N° Interno : DBG1129
 Descripción : CORTADORA DE FRUTAS Y VERDURAS
 Categoría : HOGAR
 Código : 4710007752166

DIMENSIONES ▾

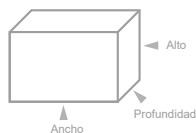

	Medidas	Peso	Cantidad
Producto	: -- x -- x -- mm	: -- Kg.	: - unidades
Caja	: 325 x 120 x 110 mm	: 0,4 Kg.	: - unidades
Caja Master	: --- x --- x -- mm	: -- Kg.	: 20 unidades

Medidas (Ancho x Alto x Prof.) y pesos aproximados

IMAGENES ▾



ESPECIFICACIONES ▾



- Ahorra mucho espacio en tu cocina con los nuevos escurridores plegables.
- Muy práctico y sobre todo más duradero.
- Es portátil
- Olvidate de los escurridores de aluminio que con el tiempo se oxidan.
- Este escurridor es fácil de lavar por su material de silicona.



Código N° Interno : DBG1131
 Descripción : ORGANIZADOR DE CUBIERTOS PLEGABLE
 Categoría : HOGAR
 Código : 4710007752180

DIMENSIONES ▾

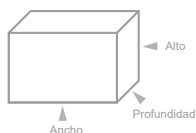

	Medidas	Peso	Cantidad
Producto	: -- x -- x -- mm	: -- Kg.	: - unidades
Caja	: 360 x 310 x 55 mm	: 0,5 Kg.	: - unidades
Caja Master	: --- x --- x -- mm	: -- Kg.	: 40 unidades

Medidas (Ancho x Alto x Prof.) y pesos aproximados

PACKING ▲



ESPECIFICACIONES ▾



- Boton on/of.
- Panquequera electrica.
- Con mango.
- Placa antiadherente para una limpieza facil.
- Interruptor con luz indicadora para un mejor manejo.
- Panqueques en 20seg.
- 20cm.



Código N° Interno : DBG1128
 Descripción : SARTEN PARA PANQUEQUE
 Categoría : HOGAR
 Código : 4710007752159

DIMENSIONES ▾

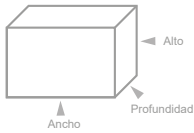

	Medidas	Peso	Cantidad
Producto	: -- x -- x -- mm	0000 Kg.	: - unidades
Caja	: 460 x 256 x 100 mm	: 1,035 Kg.	: - unidades
Caja Master	: --- x --- x -- mm	: -- Kg.	: 13 unidades

Medidas (Ancho x Alto x Prof.) y pesos aproximados

IMAGENES ▾



ESPECIFICACIONES ▾



- Freidora eléctrica.
- Temporizador giratorio y diales de temperatura de fácil ajuste.
- Tecnología Airfryer crea aire caliente que derrite la grasa.
- La canasta Quick Clean con malla antiadherente se limpia en segundos.
- Hace circular aire caliente continuamente a través de la cámara de cocción, lo que resulta en alimentos cocinados de manera más uniforme.
- El calor directo desde arriba hace que los alimentos se doren rápidamente por fuera y queden cocidos por dentro.
- Incluye programas actuales para platos populares.



Código N° Interno : DBG1127
 Descripción : FREIDORA DE AIRE, ELECTRICA 5LTS
 Categoría : HOGAR
 Código : 4710007752142

DIMENSIONES ▾

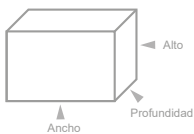

	Medidas	Peso	Cantidad
Producto	: -- x -- x -- mm	0000 Kg.	: - unidades
Caja	: 340 x 310 x 310 mm	: 4,207 Kg.	: - unidades
Caja Master	: --- x --- x -- mm	: -- Kg.	: 4 unidades

Medidas (Ancho x Alto x Prof.) y pesos aproximados

IMAGENES ▾



ESPECIFICACIONES ▾



- Puedes usarlo tanto como con papas o para tiritas de verduras.
- Material: acero inoxidable.
- Corte sencillo y fácil gracias a la base grande y el brazo de palanca largo.
- Muy facil de desmontar y limpiar.



Código N° Interno : DBG1125
 Descripción : CORTADOR PICADOR DE PAPAS FRITAS, ACERO INOXIDABLE
 Categoría : HOGAR
 Código : 4710007752128

DIMENSIONES ▾

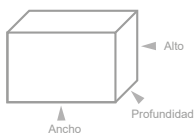

	Medidas	Peso	Cantidad
Producto	: -- x -- x -- mm	: -- Kg.	: - unidades
Caja	: 260 x 95 x 120 mm	: 0.621 Kg.	: - unidades
Caja Master	: --- x --- x -- mm	: -- Kg.	: 24 unidades

Medidas (Ancho x Alto x Prof.) y pesos aproximados

IMAGENES ▾



DOMA®

Código N° Interno : DM0013
 Descripción : MOLEDOR PICADOR AJOS
 Categoría : HOGAR
 Código de barra : 477000770013

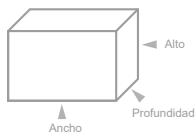
DIMENSIONES

	Medidas	Peso	Cantidad
Producto	: --- x --- x --- mm	: --- Kg.	: 1 unidades
Caja	: 110 x 75 x 60 mm	: 0.84 Kg.	: 1 unidades
Caja Master	: --- x --- x -- mm	: -- Kg.	: 200 unidades

Medidas (Ancho x Alto x Prof.) y pesos aproximados

ESPECIFICACIONES

- Moedor para ajo y otros productos.
- Fabricado en acero inoxidable.
- Con diseño curvo y ergonómico.

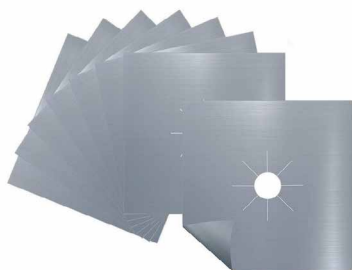
**IMAGENES****DOMA®**

Código N° Interno : DM0008
 Descripción : PROTECTOR LAVABLE PARA COCINA (1 UN.)
 Categoría : HOGAR
 Código de barra : 4770007700086

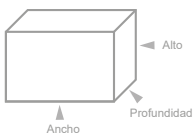
DIMENSIONES

	Medidas	Peso	Cantidad
Producto	: --- x --- x --- mm	: --- Kg.	: 1 unidades
Caja	: --- x --- x --- mm	: --- Kg.	: 1 unidades
Caja Master	: --- x --- x -- mm	: -- Kg.	: --- unidades

Medidas (Ancho x Alto x Prof.) y pesos aproximados

ESPECIFICACIONES

- Protector lavable para cocina.
- Mantiene la cocina libre de derrames y manchas.
- Perfecto para la mayoría de cocinas.
- Antiadherente y reutilizable.
- Se puede cortar a medida.
- Resiste temperaturas de hasta 260°.
- Apto para lavavajillas.
- Reutilizable.
- Contiene 1 unidad.

**IMAGENES****DOMA®**

Código N° Interno : DM0027
 Descripción : PURIFICADOR DE AGUA
 Categoría : HOGAR
 Código de barra : 4770007700277

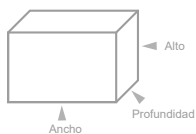
DIMENSIONES

	Medidas	Peso	Cantidad
Producto	: --- x --- x --- mm	: --- Kg.	: 1 unidades
Caja	: --- x --- x --- mm	: --- Kg.	: 1 unidades
Caja Master	: --- x --- x -- mm	: -- Kg.	: 80 unidades

Medidas (Ancho x Alto x Prof.) y pesos aproximados

ESPECIFICACIONES

- Purificador de agua.
- 7 niveles de purificación.
- Ideal para la cocina.
- Agua más limpia y pura.
- Con filtro de carbón.

**IMAGENES**



Código N° Interno : DBG923
 Descripción : DISPENSADOR DE AGUA ELECTRICO.
 Categoría : HOGAR
 Código : 4710007749050

DIMENSIONES ▾

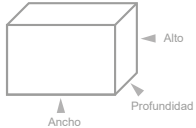

	Medidas	Peso	Cantidad
Producto	: -- x -- x -- mm	: 0:000 Kg.	: - unidades
Caja	: 130 x 85 x 70 mm	: 0.219 Kg.	: - unidades
Caja Master	: --- x --- x -- mm	: -- Kg.	: 60 unidades

Medidas (Ancho x Alto x Prof.) y pesos aproximados

ESPECIFICACIONES ▾

- Temperatura de agua: Ambiente.
- Voltaje de funcionamiento: CC 3,7 V.
- Potencia nominal 3,8 W.
- Tiempo de carga: 3-4 horas.
- Carga: Cable de carga Micro-USB.
- Operación a través de botón de encendido
- Sistema anti-goteo
- Material seguro: dispensador de agua potable sin BPA, acero inoxidable 304, plástico ABS de alta densidad, no tóxico, sin olor.
- Bombilla plástica de 48 cm aproximados.
- **Últimas Unidades, Confirmar Stock.**



IMAGENES ▾



TECNOLAB®



CARGA VÍA
USB

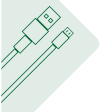

Código N° Interno : TL212
 Descripción : DISPENSADOR DE AGUA ELECTRONICO RECARGABLE
 Categoría : HOGAR
 Códigos de Barra : 4740007702533

DIMENSIONES ▾

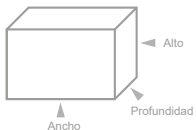

	Medidas	Peso	Cantidad
Producto	: --- x --- x --- mm	: --- Kg.	: - unidades
Caja	: 140 x 85 x 80 mm	: 233 Kg.	: 3 unidades
Caja Master	: -- x -- x -- mm	: -- Kg.	: 50 unidades

Medidas (Ancho x Alto x Prof.) y pesos aproximados

ESPECIFICACIONES ▾

- Bomba dispensadora de agua.
- Carga vía USB.
- Tiempo de carga: 3-4 horas.
- Tubo de acero inoxidable ss304.
- Manguera de silicona estandar, longitud 52 cm.
- 4 Watts.
- Capacidad Batería 1200mA.
- Material PP + Silicona.
- Apto para botellas de 5 litros, 10 litros. 20 litros.



IMAGENES ▾



TECNOLAB®



CARGA VÍA
USB

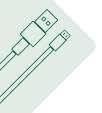

Código N° Interno : TL213
 Descripción : DISPENSADOR AUTOMÁTICO DE AGUA
 Categoría : HOGAR
 Códigos de Barra : 4740007702540

DIMENSIONES ▾

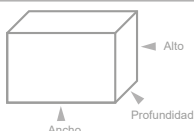

	Medidas	Peso	Cantidad
Producto	: --- x --- x --- mm	: --- Kg.	: - unidades
Caja	: 130 x 130 x 65 mm	: 111 Kg.	: 3 unidades
Caja Master	: -- x -- x -- mm	: -- Kg.	: 60 unidades

Medidas (Ancho x Alto x Prof.) y pesos aproximados

ESPECIFICACIONES ▾

- Dispensador de agua.
- Eléctrico.
- Recargable.
- Fácil de instalar, fácil de usar.
- Material seguro, no tóxico.
- Batería 1200 mAh.
- Flujo rápido de agua.
- Para todo tipo de bidones de agua.



IMAGENES ▾



VOLVER ↗

ESPECIFICACIONES ▾



Código N° Interno : DBG1287
 Descripción : DISPENSADOR DE AGUA ELÉCTRICO
 Categoría : HOGAR
 Códigos de Barra : 4710007754498

- Dispensador de agua automático.
- Pequeño y fácil de utilizar.
- Recargable con cable USB.
- Con tubo de acero inoxidable.
- Tubo de silicona de calidad alimentaria.
- Capacidad: 1.5L, 5.7L, 10L, 11.3L, 15L, 18.9L.
- Capacidad batería: 1200mAh
- Potencia: 4W.



IMAGENES ▾



DIMENSIONES ▾

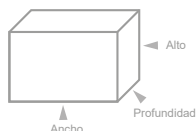

	Medidas	Peso	Cantidad
Producto	: -- x -- x ---- mm	: 0.100 Kg.	: 1 unidades
Caja	: --- x --- x --- mm	: --- Kg.	: 1 unidades
Caja Master	: --- x --- x -- mm	: -- Kg.	: 36 unidades

Medidas (Ancho x Alto x Prof.) y pesos aproximados

ESPECIFICACIONES ▾



Código N° Interno : DBG1350
 Descripción : DISPENSADOR DE AGUA PARA BIDÓN
 Categoría : HOGAR
 Códigos de Barra : 4710007755167

- Innovadora acción de vacío para un fácil bombeo.
- No se requiere batería ni motor.
- Fácil de usar, presión simple.
- Tubo extraíble para una fácil limpieza.
- Se adapta a la mayoría de las botellas de agua estándar de 5-6 galones.
- Ideal para el hogar, la Oficina, la escuela, la fábrica, el camping, etc.



IMAGENES ▾



DIMENSIONES ▾

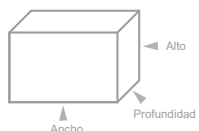

	Medidas	Peso	Cantidad
Producto	: -- x -- x -- mm	: --- Kg.	: -- unidades
Caja	: 100 x 205 x 100 mm	: 0.200 Kg.	: --- unidades
Caja Master	: -- x -- x -- mm	: -- Kg.	: 48 unidades

Medidas (Ancho x Alto x Prof.) y pesos aproximados



Código N° Interno : DBG1289
 Descripción : DISPENSADOR DE CEREAL PARA PARED
 Categoría : HOGAR
 Códigos de Barra : 4710007754511

DIMENSIONES ▾

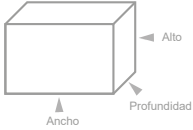

	Medidas	Peso	Cantidad
Producto	: -- x -- x -- mm	: --- Kg.	: -- unidades
Caja	: 100 x 270 x 125 mm	: 0.390 Kg.	: --unidades
Caja Master	: -- x -- x -- mm	: -- Kg.	: 24 unidades

Medidas (Ancho x Alto x Prof.) y pesos aproximados

ESPECIFICACIONES ▾

- Dispensador para almacenar cereales.
- Mantiene tus semillas, cereales y granos frescos.
- Diseño transparente.
- Sellado herméticamente.
- Fácil de usar.



IMAGENES ▾



ESPECIFICACIONES ▾

- Dispensador de cereal doble.
- Lleva el control al caos de los cereales.
- Almacena cereales, frijoles, arroz y pasta pequeña.
- Sello hermético en sus recipientes.
- Conserva la frescura de tus alimentos.
- Almacena tu comida en su interior hasta 45 días.
- Dispensa app 1 onza en cada giro de la perilla.
- Cada recipiente almacena 500gr.



IMAGENES ▾



Código N° Interno : DBG1290
 Descripción : DISPENSADOR DE CEREAL DOBLE
 Categoría : HOGAR
 Códigos de Barra : 4710007754528

DIMENSIONES ▾

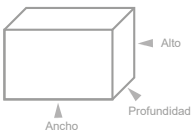

	Medidas	Peso	Cantidad
Producto	: -- x -- x -- mm	: --- Kg.	: -- unidades
Caja	: 350 x 410 x 190 mm	: 1.759 Kg.	: --unidades
Caja Master	: -- x -- x -- mm	: -- Kg.	: 8 unidades

Medidas (Ancho x Alto x Prof.) y pesos aproximados



Código N° Interno : DBG1291
 Descripción : DISPENSADOR DE CEREAL INDIVIDUAL
 Categoría : HOGAR
 Códigos de Barra : 4710007754535

DIMENSIONES ▾

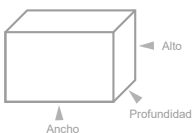

	Medidas	Peso	Cantidad
Producto	: -- x -- x -- mm	: --- Kg.	: -- unidades
Caja	: 195 x 350 x 165 mm	: 0.890 Kg.	: --unidades
Caja Master	: -- x -- x -- mm	: -- Kg.	: 8 unidades

Medidas (Ancho x Alto x Prof.) y pesos aproximados

ESPECIFICACIONES ▾

- Dispensador de cereal acrílico.
- Hermético.
- Útil para almacenar gran variedad de cereales y granos.
- Mantiene frescos y secos tus alimentos.
- Fácil de usar y limpiar.



IMAGENES ▾

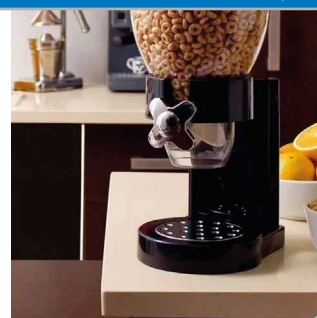



ESPECIFICACIONES ▾

- Maquina amasadora y cortadora de pastas.
- Acero inoxidable.
- Recubrimiento interior; Teflon.
- Fácil de usar.
- Fácil de limpiar.
- Con rodillos de aleación de aluminio y cortador lavable, perfecto para espaguetis, fettuccini, lasaña o dumpling Skins.
- **Últimas Unidades, Confirar Stock.**



Código N° Interno : DBG1073
 Descripción : MAQUINA AMASADORA Y CORTADORA DE PASTAS
 Categoría : HOGAR
 Código : 4710007751435

IMAGENES ▾



DIMENSIONES ▾

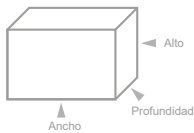

	Medidas	Peso	Cantidad
Producto	: -- x -- x -- mm	: --- Kg.	: - unidades
Caja	: --- x --- x --- mm	: --- Kg.	: - unidades
Caja Master	: --- x --- x -- mm	: -- Kg.	: 6 unidades

Medidas (Ancho x Alto x Prof.) y pesos aproximados

ESPECIFICACIONES ▾

- Abridor eléctrico de vinos.
- Botón de un solo toque.
- Diseño con tapa transparente.
- Cuello en metal mate duradero.
- Ideal para el medio ambiente.
- (Accesorios incluidos).



AGOTADO
 PRODUCTO TEMPORALMENTE SIN STOCK

Código N° Interno : DBG1174
 Descripción : SET DE SACACORCHO ELÉCTRICO
 Categoría : HOGAR
 Código : 4710007752876

IMAGENES ▾

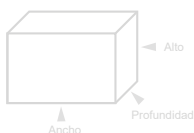

	Medidas	Peso	Cantidad
Producto	: -- x -- x -- mm	: --- Kg.	: - unidades
Caja	: --- x --- x --- mm	: --- Kg.	: - unidades
Caja Master	: --- x --- x -- mm	: -- Kg.	: 24 unidades

Medidas (Ancho x Alto x Prof.) y pesos aproximados

PACKING ▾

- Bomba de vacío para vinos.
- Ideal para mantener el vino fresco.
- Crea un vacío hermético.
- Evita el proceso de oxidación.
- Mantiene el vino hasta por una semana.
- Alta calidad.
- Incluye dos tapones.



Código N° Interno : DBG1175
 Descripción : BOMBA DE VACÍO PARA VINOS
 Categoría : HOGAR
 Código de barra : 4710007752883

IMAGENES ▾

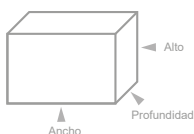

	Medidas	Peso	Cantidad
Producto	: --- x --- x --- mm	: --- Kg.	: 1 unidades
Caja	: --- x --- x --- mm	: --- Kg.	: 1 unidades
Caja Master	: --- x --- x -- mm	: -- Kg.	: 54 unidades

Medidas (Ancho x Alto x Prof.) y pesos aproximados



ESPECIFICACIONES ▾

- Mini máquina de coser con pedal.
- Ofrece hilos dobles y un control perfecto de puntadas.
- Ideal para pequeños proyectos de costura.
- Doble velocidad y diseño ligero.
- Fácil de usar.
- Con lámpara de iluminación y cortador de hilo.
- Carrete grande se puede utilizar con un dispositivo de rebobinado para facilitar el reemplazo de la bobina inferior.
- Fuente de Alimentación: Cargador o pilas AA (4 No incluidas).
- Incluye hilos y carretes de recambio.
- **Últimas Unidades, Confirmar Stock.**



Código N° Interno : DBG921
 Descripción : MAQUINA DE COSER PEDAL ELÉCTRICO PORTÁTIL
 Categoría : HOGAR
 Código : 4710007749036

IMAGENES ▾



DIMENSIONES ▾

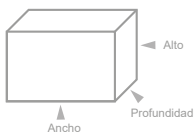

	Medidas	Peso	Cantidad
Producto	: -- x -- x -- mm	: -- Kg.	: - unidades
Caja	: --- x --- x ---mm	: --- Kg.	: - unidades
Caja Master	: --- x --- x -- mm	: -- Kg.	: 2 unidades

Medidas (Ancho x Alto x Prof.) y pesos aproximados



ESPECIFICACIONES ▾

- Mini máquina de coser con pedal.
- Máquina de coser portátil de fácil transporte gracias a su diseño y medidas
- Con enhebrador hilos y agujas permite estar equipado en cualquier momento y cualquier situación.



Código N° Interno : DBG938
 Descripción : Maquina de Coser
 Categoría : Hogar
 Código : 4710007749296

PACKING ▲



DIMENSIONES ▾

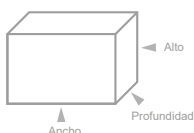

	Medidas	Peso	Cantidad
Producto	: -- x -- x -- mm	: -- Kg.	: - unidades
Caja	: 222 x 221 x 112 mm	: 0,869 Kg.	: - unidades
Caja Master	: --- x --- x -- mm	: -- Kg.	: -- unidades

Medidas (Ancho x Alto x Prof.) y pesos aproximados



ESPECIFICACIONES ▾

- Mini máquina de coser.
- Material: Plástico + Metal.
- Color: Blanco.
- Alimentación por: 4 pilas AA (No incluidas).
- Portátil e inalámbrico.



IMAGENES ▾

Código N° Interno : DBG1147
 Descripción : MINI MAQUINA DE COSES PORTÁTIL
 Categoría : HOGAR
 Código : 4710007752555

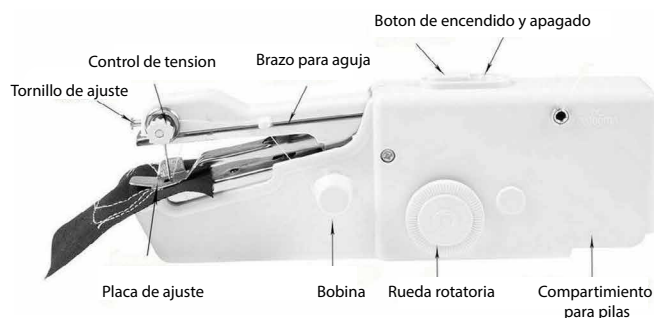

DIMENSIONES ▾

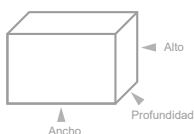

	Medidas	Peso	Cantidad
Producto	: -- x -- x -- mm	: -- Kg.	: - unidades
Caja	: 222 x 145 x 50 mm	: 0,296 Kg.	: - unidades
Caja Master	: --- x --- x -- mm	: -- Kg.	: 60 unidades

Medidas (Ancho x Alto x Prof.) y pesos aproximados



Medidas: 28x25x11 cms

Código N° Interno : DBG208
 Descripción : Mata Mosquitos/Moscas/Insectos voladores.
 Categoría : Hogar.

DIMENSIONES ▾

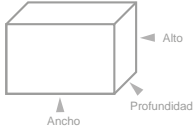

	Medidas	Peso	Cantidad
Producto	: 280 x 250 x 110 mm	: 0,840 Kg.	: 1 unidades
Caja	: 285 x 255 x 115 mm	: 0,956 Kg.	: 1 unidades
Caja Master	: --- x --- x -- mm	: -- Kg.	: -- unidades

Medidas (Ancho x Alto x Prof.) y pesos aproximados

ESPECIFICACIONES ▾

- Mata mosquitos, moscas e insectos voladores.
- 12W.
- Mata plagas automáticamente.
- Atrae y mata insectos con rayos ópticos.
- Mata insectos sin necesidad de darles algo de comer.
- Producto seguro y eficiente.
- Tecnología de presión directa.
- Cubierta de aluminio inoxidable.
- Incluye bandeja para insectos y cadena sujetadora.



PACKING ▲

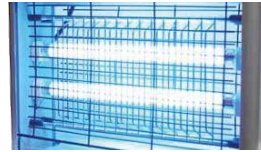

ACCESORIOS ▾

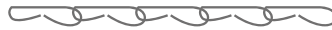

Cadena sujetadora.



Bandeja para mosquitos.



Medidas: 40x30x11 cms

Código N° Interno : DBG209
 Descripción : Mata Mosquitos/Moscas/Insectos voladores.
 Categoría : Hogar.

DIMENSIONES ▾

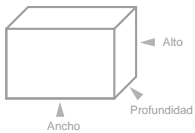

	Medidas	Peso	Cantidad
Producto	: 400 x 300 x 110 mm	: 1,640 Kg.	: 1 unidades
Caja	: 405 x 305 x 115 mm	: 1,823 Kg.	: 1 unidades
Caja Master	: --- x --- x -- mm	: -- Kg.	: -- unidades

Medidas (Ancho x Alto x Prof.) y pesos aproximados

ESPECIFICACIONES ▾

- Mata mosquitos, moscas e insectos voladores.
- 20W.
- Mata plagas automáticamente.
- Atrae y mata insectos con rayos ópticos.
- Mata insectos sin necesidad de darles algo de comer.
- Producto seguro y eficiente.
- Tecnología de presión directa.
- Cubierta de aluminio inoxidable.
- Incluye bandeja para insectos y cadena sujetadora.



PACKING ▲

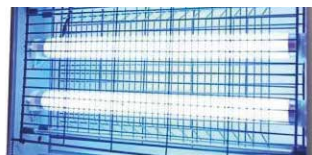

ACCESORIOS ▾

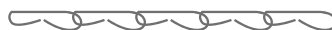

Cadena sujetadora.



Bandeja para mosquitos.

ESPECIFICACIONES ▾

- Pizarra LCD 8,5".
- Tamaño compacto.
- Materia ABS de alta calidad , durable y resistente.
- Ideal para dibujar y escribir.
- Borra al instante al tocar el botón.
- Tecnología flexible de cristal líquido.
- Elimine la necesidad de papel, blocs de notas y notas adhesivas, simplemente escribe y borra.
- Utiliza pila CR2016 3V.



IMAGENES ▾



Código N° Interno : DBG347
 Descripción : PIZARRA LCD PARA DIBUJAR CON LAPIZ.
 Categoría : HOGAR.
 Código de barra : 47100077339242

DIMENSIONES ▾

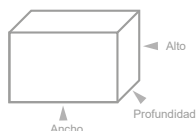

	Medidas	Peso	Cantidad
Producto	: 150 x 230 x 100 mm	: 0.104 Kg.	: 1 unidades
Caja	: 160 x 240 x 15 mm	: 0.130 Kg.	: 1 unidades
Caja Master	: --- x --- x -- mm	: -- Kg.	: 80 unidades

Medidas (Ancho x Alto x Prof.) y pesos aproximados

ESPECIFICACIONES ▾

- Pizarra mágica.
- Brilla en la oscuridad.
- Incluye plantillas.
- Utiliza 3 pilas AAA (no incluidas).
- 8 Diferentes tonos de iluminaci3n led.
- Recomendado para niños mayores de 3 años.
- Incluye 3 palices doble punta colores fluor.
- Incluye paño de microfibra para limpiar.
- Materiales: Plástico - PVC - Acrílico.
- No t3xico.
- **Últimas Unidades, Confirmar Stock.**



IMAGENES ▾



DBLUE®



- PLUMONES NEON DOBLE PUNTA
- BRILLA EN LA OSCURIDAD
- PLANTILLAS

Código N° Interno : DBTOY01
 Descripción : PIZARRA MAGICA BRILLA EN LA OSCURIDAD
 Categoría : HOGAR
 Código de barra : 4710007754153

DIMENSIONES ▾

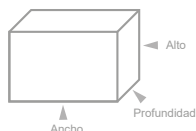

	Medidas	Peso	Cantidad
Producto	: --- x --- x --- mm	: --- Kg.	: 1 unidades
Caja	: --- x --- x --- mm	: --- Kg.	: 1 unidades
Caja Master	: --- x --- x -- mm	: -- Kg.	: 60 unidades

Medidas (Ancho x Alto x Prof.) y pesos aproximados

ESPECIFICACIONES ▾

- Juguetes sensoriales para bebes.
- Juguetes de goma texturizada.
- Promueve la estimulaci3n sensorial, coordinaci3n de motricidad guresa, concentraci3n y equilibrio.
- Contiene 6 pelotas de entre 6 a 8 cm.
- Distintas texturas.
- Recomendado desde los 3 meses.
- No t3xico.



IMAGENES ▾



Código N° Interno : DBG1364
 Descripción : PELOTAS SENSORIALES PARA BEBES
 Categoría : HOGAR
 C3digos de Barra : 4710007755471

DIMENSIONES ▾

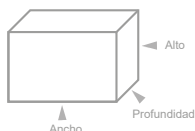

	Medidas	Peso	Cantidad
Producto	: -- x -- x -- mm	: 0.831Kg.	: -- unidades
Caja	: -- x --x --mm	: --- Kg.	: -- unidades
Caja Master	: -- x -- x -- mm	: -- Kg.	: 60 unidades

Medidas (Ancho x Alto x Prof.) y pesos aproximados

NUEVO



1800W
POTENCIA

Código N° Interno : DM0001
 Descripción : PLANCHA A VAPOR VERTICAL DE 1800W
 Categoría : HOGAR
 Código de barra : 4770007700017

DIMENSIONES

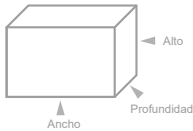

	Medidas	Peso	Cantidad
Producto	: --- x --- x - mm	: --- Kg.	: 1 unidades
Caja	: --- x --- x --- mm	: 2.300 Kg.	: 1 unidades
Caja Master	: --- x --- x - mm	: -- Kg.	: 6 unidades

Medidas (Ancho x Alto x Prof.) y pesos aproximados

ESPECIFICACIONES

- Plancha a vapor vertical.
- 1800w.
- Capacidad contenedor de agua: 1.6L.
- 90 minutos continuos.
- Frecuencia: 50Hz.
- Altura tubo más baja: 55cms.
- Voltaje: 220V - 50Hz.
- Flujo de vapor: 30g/min.
- Tiempo de calentamiento: alrededor de 38 segundos.
- Acero inoxidable.
- 11 modos progresivos.
- Boquilla de vapor alta temperatura.
- Tanque de agua desmontable.



IMAGENES



NUEVO



POTENCIA 20W

Código N° Interno : TL071
 Descripción : ASPIRADORA ROBÓTICA CON DOCK DE CARGA
 Categoría : HOGAR
 Código de barra : 4740007700928

DIMENSIONES

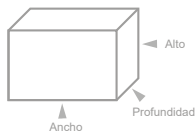

	Medidas	Peso	Cantidad
Producto	: -- x -- x -- mm	: -- Kg.	: - unidades
Caja	: --- x --- x --- mm	: --- Kg.	: --unidades
Caja Master	: -- x -- x -- mm	: -- Kg.	: 4 unidades

Medidas (Ancho x Alto x Prof.) y pesos aproximados

ESPECIFICACIONES

- Aspiradora robótica ultradelgada portátil con fuselaje ultrafino.
- Recarga inteligente, vuelve automáticamente a la base de carga cuando la potencia es baja.
- El modo de limpieza abarca casi todos los pisos, opera de manera flexible y satisface diferentes necesidades de limpieza.
- Potencia: 20W.
- Voltaje de entrada: 100-240V 50/60Hz 0.5A.
- Batería: 14.8V, 2000 mHa batería Li-ion.
- Tiempo de carga: 4-5 horas.
- Tiempo de trabajo: 90-120 minutos.
- Capacidad de basura: 250 ml.
- Capacidad depósito de agua: 125 ml.
- Compatible con aplicación móvil para celulares.



IMAGENES



Código N° Interno : DM0005
 Descripción : PLANCHA A VAPOR VERTICAL DE MANO
 Categoría : HOGAR
 Código de barra : 4770007700055

DIMENSIONES

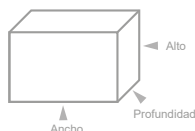

	Medidas	Peso	Cantidad
Producto	: --- x --- x --- mm	: --- Kg.	: 1 unidades
Caja	: --- x --- x --- mm	: --- Kg.	: 1 unidades
Caja Master	: --- x --- x - mm	: -- Kg.	: ---- unidades

Medidas (Ancho x Alto x Prof.) y pesos aproximados

ESPECIFICACIONES

- Plan a vapor.
- Idea para llevar de viaje.
- Se calienta en cuestión de segundos.
- Recomendada para ropa y prendas de vestir, manteles y ropa de cama.
- Material: Carcasa en plástico.
- Voltaje 110V / 60hZ / 800W.
- Cable de alimentación 2 mts aprox.
- Enchufe Europeo (no incluye adaptador).



IMAGENES





Código N° Interno : DBG339
 Descripción : HUMIDIFICADOR Y DIFUSOR DE AROMAS CON BLUETOOTH.
 Categoría : HOGAR.
 Código de barra : 4710007739167

DIMENSIONES

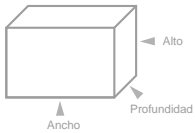

	Medidas	Peso	Cantidad
Producto	: 110 x 250 x 110 mm	: 0.304 Kg.	: 1 unidades
Caja	: 130 x 260 x 130 mm	: 0.430 Kg.	: 1 unidades
Caja Master	: --- x --- x -- mm	: --- Kg.	: 40 unidades

Medidas (Ancho x Alto x Prof.) y pesos aproximados

PACKING

- Difusor de aroma diseñado para purificar el aire y relajar la mente dependiendo del aceite, además funciona como luz de noche y altavoz.
- Bluetooth version V4.0 (conexión música)
- Capacidad del tanque 235ml.
- Área cubierta: Cerca de 13m
- Hasta 5 horas de duración.
- Voltaje DC 5V.
- Aplicable en hoteles, hogares, restaurantes, cocinas, bancos entre otros.
- Luces de colores.
- Potencia 12W.
- *NO incluye aceite aromático.



IMAGENES



ACCESORIOS



Código N° Interno : DBG340
 Descripción : HUMIDIFICADOR Y DIFUSOR DE AROMAS.
 Categoría : HOGAR.
 Código de barra : 4710007739174

DIMENSIONES

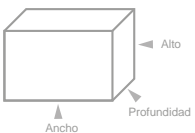

	Medidas	Peso	Cantidad
Producto	: 115 x 220 x 115 mm	: 0.317 Kg.	: 1 unidades
Caja	: 130 x 230 x 130 mm	: 0.515 Kg.	: 1 unidades
Caja Master	: --- x --- x -- mm	: -- Kg.	: 40 unidades

Medidas (Ancho x Alto x Prof.) y pesos aproximados

PACKING

- Difusor de aroma diseñado para purificar el aire y relajar la mente dependiendo del aceite, además funciona como luz de noche.
- Capacidad del tanque 300ml.
- Tiempo de uso: 6 hrs niebla alta y 10 hrs niebla baja.
- Luces de colores.
- 3 opciones de tiempo para el humo; 1h, 3h y 6h.
- Entrada: AC100-240;50 /60Hz.
- Salida: 24V; 600mA.
- Potencia 12W.
- Aplicable en hoteles, hogares, restaurantes, cocinas, bancos entre otros.
- *NO incluye aceite aromático.



IMAGENES



ACCESORIOS



Código N° Interno : DBG341
 Descripción : HUMIDIFICADOR Y DIFUSOR DE AROMAS.
 Categoría : HOGAR.
 Código de barra : 4710007739181

DIMENSIONES

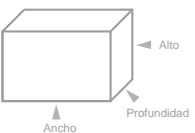

	Medidas	Peso	Cantidad
Producto	: 160 x 130 x 160 mm	: 0.353 Kg.	: 1 unidades
Caja	: 170 x 155 x 170 mm	: 0.601 Kg.	: 1 unidades
Caja Master	: --- x --- x -- mm	: -- Kg.	: 18 unidades

Medidas (Ancho x Alto x Prof.) y pesos aproximados

PACKING

- Difusor de aroma diseñado para purificar el aire y relajar la mente dependiendo del aceite.
- Material ABS + PP +PC.
- Resistente a la corrosión.
- Luces de colores.
- 3 opciones de tiempo para el humo; 1h, 3h y 6h.
- Capacidad del tanque: 300ml.
- Entrada: AC100-240;50 /60Hz.
- Salida: 24V; 600mA.
- Potencia 12W.
- Aplicable en hoteles, hogares, restaurantes, cocinas, bancos entre otros.
- *NO incluye aceite aromático.



IMAGENES



ACCESORIOS





Código N° Interno : DBG342
 Descripción : HUMIDIFICADOR Y DIFUSOR DE AROMAS.
 Categoría : HOGAR.
 Código de barra : 4710007739198

DIMENSIONES

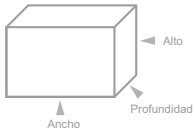

	Medidas	Peso	Cantidad
Producto	:160 x 130 x 160 mm	: 0.342 Kg.	: 1 unidades
Caja	:170 x 155 x 170 mm	: 0.588 Kg.	: 1 unidades
Caja Master	: --- x --- x -- mm	: -- Kg.	: 18 unidades

Medidas (Ancho x Alto x Prof.) y pesos aproximados

PACKING

- Difusor de aroma diseñado para purificar el aire y relajar la mente dependiendo del aceite, además funciona como luz de noche.
- Capacidad del tanque 300ml.
- Tiempo de uso: 6 hrs niebla alta y 10 hrs niebla baja.
- Luces de colores.
- 3 opciones de tiempo para el humo; 1h, 3h y 6h.
- Entrada: AC100-240;50 /60Hz.
- Salida: 24V; 600mA.
- Potencia 12W.
- Aplicable en hoteles, hogares, restaurantes, cocinas, bancos entre otros.
- *NO incluye aceite aromático.



IMAGENES



ACCESORIOS



PACKING

- Difusor de aroma diseñado para purificar el aire y relajar la mente dependiendo del aceite.
- Material ABS + PP +PC.
- Resistente a la corrosión.
- Luces de colores.
- 3 opciones de tiempo para el humo; 1h, 3h y 6h.
- Capacidad del tanque: 400ml.
- Entrada: AC100-240;50 /60Hz.
- Salida: 24V; 600mA.
- Potencia 12W.
- Aplicable en hoteles, hogares, restaurantes, cocinas, bancos entre otros.
- *NO incluye aceite aromático.



IMAGENES



ACCESORIOS



Código N° Interno : DBG343
 Descripción : HUMIDIFICADOR Y DIFUSOR DE AROMAS.
 Categoría : HOGAR.
 Código de barra : 4710007739204

DIMENSIONES

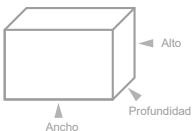

	Medidas	Peso	Cantidad
Producto	:160 x 220 x160 mm	: 0.547 Kg.	: 1 unidades
Caja	:170 x 225 x --- mm	: 0.697 Kg.	: 1 unidades
Caja Master	: --- x --- x -- mm	: -- Kg.	: 18 unidades

Medidas (Ancho x Alto x Prof.) y pesos aproximados

ESPECIFICACIONES

- Terapéutico**
 Sin productos químicos, sin calor. Simplemente agregar agua y el rotador direccional dará 360 grados de niebla suavizante.
- Fácil**
 Con sólo tocar un botón, puede colorear un mundo en aromaterapia. Se puede agregar aceites esenciales (se venden por separado).
- Eficiente**
 Solo media taza de agua durará hasta 4 horas, y el brihome se apagará automáticamente cuando esté vacío.
- Voltaje DC5V.
 - Capacidad de tanque 235 ml.
 - Capacidad de uso del tanque 140 ml.
 - Luces de colores al encender.



IMÁGENES



- AROMATERAPIA
- CON LUCES DE COLORES
- HUMEDECE EL AMBIENTE
- PURIFICA

Código N° Interno : DBG684
 Descripción : Humificador y Difusor de Aromas
 Categoría : Hogar
 Categoría : 4710007744635

DIMENSIONES

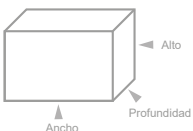

	Medidas	Peso	Cantidad
Producto	: --- x --- x -- mm	: -- Kg.	: 1 unidades
Caja	: --- x --- x -- mm	: -- Kg.	: 1 unidades
Caja Master	: --- x --- x -- mm	: -- Kg.	: 24 unidades

Medidas (Ancho x Alto x Prof.) y pesos aproximados



- AROMATERAPIA
- CON LUCES DE COLORES
- HUMEDCE EL AMBIENTE
- PURIFICA

Código N° Interno : DBG685
 Descripción : Humificador y Difusor de Aromas
 Categoría : Hogar
 Categoría : 4710007744642

DIMENSIONES ▾

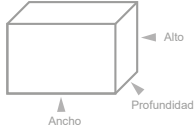

	Medidas	Peso	Cantidad
Producto	: --- x --- x -- mm	: -- Kg.	: 1 unidades
Caja	: --- x --- x -- mm	: -- Kg.	: 1 unidades
Caja Master	: --- x --- x -- mm	: -- Kg.	: 12 unidades

Medidas (Ancho x Alto x Prof.) y pesos aproximados

ESPECIFICACIONES ▾

Terapéutico

Sin productos químicos, sin calor. Simplemente agregar agua y el rotador dieccional dará 360 grados de niebla suavizante.

Fácil

Con solo tocar un botón, puede colorear un mundo en aromaterapia. Se puede agregar aceites esenciales (se venden por separado).

Eficiente

Solo media taza de agua durará hasta 4 horas, y el brihome se apagará automáticamente cuando esté vacío.

- Voltaje DC5V.
- Capacidad de tanque 235 ml.
- Capacidad de uso del tanque 140 ml.
- Luces de colores al encender.



IMÁGENES ▾



Código N° Interno : DBG683
 Descripción : HUMIFICADOR Y DIFUSOR DE AROMAS.
 Categoría : HOGAR.
 Código de barra : 4710007744628

DIMENSIONES ▾

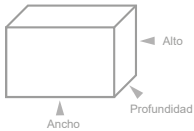

	Medidas	Peso	Cantidad
Producto	: --- x --- x --- mm	: --- Kg.	: 1 unidades
Caja	: --- x --- x --- mm	: --- Kg.	: 1 unidades
Caja Master	: --- x --- x -- mm	: -- Kg.	: 18 unidades

Medidas (Ancho x Alto x Prof.) y pesos aproximados

PACKING ▾

- Difusor de aroma diseñado para purificar el aire y relajar la mente dependiendo del aceite.
- Capacidad del tanque 130 ml.
- Funciones: Aromaterapias.
- Adaptador de CA: DC 5V
- Ruido: Menos de 36dB.
- Función de sincronización: 2- 8 horas.
- Longitud del cable: 1m
- Potencia nominal Menor a 3vatios.
- Material del producto: PP/ABS/PC
- Mantiene la humedad en el aire, libera el vapor en el aire.



IMÁGENES ▾





Código N° Interno : DM0007
 Descripción : HUMIDIFICADOR DE AIRE
 Categoría : HOGAR
 Código de barra : 477000770079

DIMENSIONES

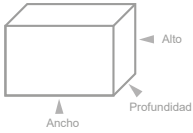

	Medidas	Peso	Cantidad
Producto	: --- x --- x --- mm	: --- Kg.	: 1 unidades
Caja	: --- x --- x --- mm	: --- Kg.	: 1 unidades
Caja Master	: --- x --- x --- mm	: -- Kg.	: 30 unidades

Medidas (Ancho x Alto x Prof.) y pesos aproximados

ESPECIFICACIONES

- Humidificador de aire.
- Sin productos químicos, sin calor.
- Simplemente agregar agua y darpa 360° de niebla suavizante.
- Fácil de usar.
- Con sólo tocar un botón inicia.
- Eficiente.
- Media taza de agua durará hasta 4 horas.
- Una vez acabado el líquido se apagará de forma automática.
- Puede utilizar esencias.
- Voltaje DC5V.
- Capacidad de tanque 235 ml.
- Capacidad de uso del tanque 140 ml.
- Luces de colores al encender.



IMAGENES



Código N° Interno : DM0034
 Descripción : HUMIDIFICADOR DE AIRE
 Categoría : HOGAR
 Código de barra : 4770007700345 (BR) - 4770007700352 (LBR)

DIMENSIONES

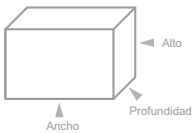

	Medidas	Peso	Cantidad
Producto	: --- x --- x --- mm	: --- Kg.	: -- unidades
Caja	: 100 x 150 x 100 mm	: 0.176 Kg.	: --- unidades
Caja Master	: --- x --- x --- mm	: -- Kg.	: 60 unidades

Medidas (Ancho x Alto x Prof.) y pesos aproximados

ESPECIFICACIONES

- Humidificador de aire.
- Con luz led que cambia de color.
- Silencioso.
- Portátil.
- Capacidad de tanque: 130ml.
- Material ABS.
- Potencia: < 2 w.
- Voltaje: DC 5V.



IMAGENES



DM0034BR



DM0034LBR



Código N° Interno : DBG940
 Descripción : ESTANTE PARA EL BAÑO.
 Categoría : HOGAR.
 Códigos de Barra : 4710007749319

DIMENSIONES

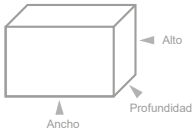

	Medidas	Peso	Cantidad
Producto	: 500 x 1510 x 250 mm	: 2.200 Kg.	: 0 unidades
Caja	: 275 x 920 x 60 mm	: 2.650 Kg.	: 0 unidades
Caja Master	: --- x --- x -- mm	: -- Kg.	: 10 unidades

Medidas (Ancho x Alto x Prof.) y pesos aproximados

ESPECIFICACIONES

- Estante de almacenamiento para baño de 3 niveles
- Perfecto para su cuarto de baño o lavandería.
- Diseñado para instalarse sobre el espacio del inodoro.
- Ideal para guardar toallas y productos de uso personal.
- Diseño fácil de ensamblar.
- Tiene regulador de altura.
- Marco de metal, resistente y duradero.



IMAGENES

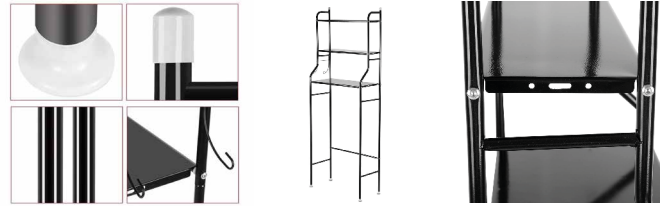

ACCESORIOS



Manual



Código N° Interno : DBG910
 Descripción : ORGANIZADOR DE ZAPATOS COLGANTES
 Categoría : HOGAR
 Código : 4710007748909

DIMENSIONES

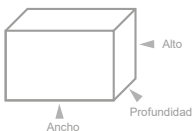

	Medidas	Peso	Cantidad
Producto	: 1800 x 510 x 180 mm	: -- Kg.	: - unidades
Caja	: 205 x 590 x 100 mm	: 2,5 Kg.	: - unidades
Caja Master	: --- x --- x -- mm	: -- Kg.	: 8 unidades

Medidas (Ancho x Alto x Prof.) y pesos aproximados

ESPECIFICACIONES

- Resistente y duradera construcción de tubo de hierro.
- Ahorra espacio,
- 36 pares de zapatos.
- Mantiene el messy zapatos ordenado.
- No requiere herramientas.
- Tamaño aproximado: 180 x 51 x 18 cm.
- Material: PVC y tubo de hierro.
- Peso aproximado: 2,5 kg/5.5lbs.
- Color: como muestra en la imagen.



IMAGENES



Código N° Interno : DBG1377
 Descripción : ESTANTE ADAPTABLE PARA CLÓSET Y ORGANIZADOR
 Categoría : HOGAR
 Códigos de Barra : 4710007755624

DIMENSIONES

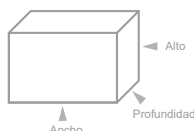

	Medidas	Peso	Cantidad
Producto	: -- x -- x -- mm	: -- Kg.	: -- unidades
Caja	: 500 x 35 x 1245mm	: 0.745 Kg.	: 3 unidades
Caja Master	: -- x -- x -- mm	: -- Kg.	: 20 unidades

Medidas (Ancho x Alto x Prof.) y pesos aproximados

ESPECIFICACIONES

- Esta te adaptable para closet.
- Organiza r.
- eorganiza tus espacios.
- Se aapta a la mayoría de los espacios.
- Flexible
- No da a tus muebles ni espacios.
- Ideal para closet, muebles de cocina entre otros.



IMAGENES





Código N° Interno : DBG922
 Descripción : TENDEDERO COLGADOR DE ROPA 3 NIVELES
 Categoría : HOGAR
 Código : 4710007749043

DIMENSIONES ▾

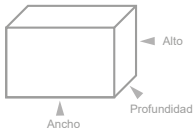

	Medidas	Peso	Cantidad
Producto	: -- x -- x -- mm	: -- Kg.	: - unidades
Caja	: 200 x 780 x 120 mm	: 3,8 Kg.	: - unidades
Caja Master	: --- x --- x -- mm	: -- Kg.	: 6 unidades

Medidas (Ancho x Alto x Prof.) y pesos aproximados

ESPECIFICACIONES ▾

- Color: azul / blanco.
- Tipo: Racks de lavandería.
- Material: Tubo compuesto de acero inoxidable con recubrimiento.
- Ahorra espacio.
- Rack multiusos de tres capas.
- Plegable para un fácil almacenamiento.
- Perfecto para secar al aire libre o en interiores.
- Fácil montaje.
- Dimensiones: 75-126 x 64 x 170 cm.



IMAGENES ▾



Código N° Interno : DBG1034
 Descripción : TENDEDERO DE ROPA
 Categoría : HOGAR
 Código : 4710007750797

DIMENSIONES ▾

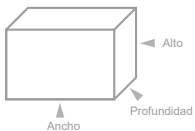

	Medidas	Peso	Cantidad
Producto	: -- x -- x -- mm	: -- Kg.	: - unidades
Caja	: 490 x 1200 x 30 mm	: 1,95 Kg.	: - unidades
Caja Master	: --- x --- x -- mm	: -- Kg.	: 10 unidades

Medidas (Ancho x Alto x Prof.) y pesos aproximados

ESPECIFICACIONES ▾

- Tendedero Extensible Bajo.
- Material Metal - Plástico.
- Plegable.
- Liviano.
- Ideal para espacios pequeños.



PACKING ▲

Elige el Tendedero PERFECTO

Ahorra espacio!!



ESPECIFICACIONES ▾

- Tendedero de ropa triple.
- Tendedero vertical.
- Ahorra espacio en tu hogar.
- Cómodo y ligero.
- Fácil de transportar.
- Packing: Bolsa.

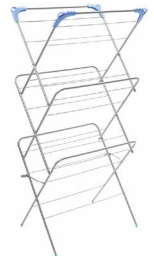

IMAGENES ▾

Código N° Interno : DBG1046
 Descripción : TENDEDERO DE ROPA TRIPLE
 Categoría : HOGAR
 Código : 4710007751053

DIMENSIONES ▾

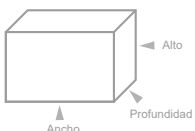

	Medidas	Peso	Cantidad
Producto	: --- x --- x --- mm	: --- Kg.	: - unidades
Caja	: --- x --- x --- mm	: --- Kg.	: - unidades
Caja Master	: --- x --- x -- mm	: -- Kg.	: 5 unidades

Medidas (Ancho x Alto x Prof.) y pesos aproximados



(IMAGEN REFERENCIAL)



- Tendedero de ropa, 2 alas reforzado.
- Estructura resistente y plegable.
- Medidas: 55 x 61 x 99 cm.
- Material: plástico.
- Fácil de usar.
- Resistente y larga durabilidad.



AGOTADO
 PRODUCTO TEMPORALMENTE SIN STOCK

Código N° Interno : DBG1144
 Descripción : TENDEDERO DE ROPA PLEGABLE
 Categoría : HOGAR
 Código : 4710007752524

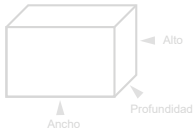

	Medidas		Cantidad
Producto	: -- x -- x -- mm		: - unidades
Caja	: --- x --- x --- mm	: --- Kg.	: - unidades
Caja Master	: --- x --- x -- mm	: -- Kg.	: 4 unidades

Medidas (Ancho x Alto x Prof.) y pesos aproximados





Código N° Interno : DBG427
 Descripción : ARMARIO TRANSPORTABLE DE TELA.
 Categoría : HOGAR.
 Código de Barara : 4710007740293

DIMENSIONES ▾

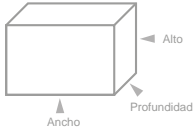

	Medidas	Peso	Cantidad
Producto	: 1005 x 450 x 1750 mm	: --- Kg.	: - unidades
Caja	: 280 x 600 x 80 mm	: 3.128 Kg.	: - unidades
Caja Master	: --- x --- x -- mm	: -- Kg.	: 10 unidades

Medidas (Ancho x Alto x Prof.) y pesos aproximados

ESPECIFICACIONES ▾

- Closet con gran espacio, práctico y de fácil instalación.
- Armazón liviano proporciona 2 colgantes y 8 espacios de almacenamiento para la ropa y accesorios.
- Gran capacidad para guardar tu ropa.
- Permite la circulación del aire.
- Fácil la organización y el orden.
- La cubierta de tela mantiene todo libre de polvo y hace que su habitación luzca ordenada.
- Se puede usar completamente abierto o desplegar la persiana para ocultar su ropa.
- Con cierre para que se mantenga cerrado, y unas cintas con velcro para mantenerlo abierto.
- Medidas: 105x45x175cm



IMAGENES ▾



Código N° Interno : DBG442
 Descripción : DISPENSADOR DE PAPEL TRIPLE PARA COCINA.
 Categoría : HOGAR.
 Código de Barara : 4710007739587

DIMENSIONES ▾

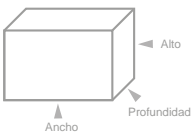

	Medidas	Peso	Cantidad
Producto	: 390 x 190 x 70 mm	: 0.665 Kg.	: - unidades
Caja	: 390 x 190 x 70 mm	: 0.833 Kg.	: - unidades
Caja Master	: --- x --- x -- mm	: -- Kg.	: 24 unidades

Medidas (Ancho x Alto x Prof.) y pesos aproximados

ESPECIFICACIONES ▾

- Dispensador de papel triple para la cocina.
- Practico portarrollos de cocina triple para colgar en la pared.
- Para cortar facilmente el papel film con el cortante deslizante.
- Para toalla absorbente de papel, film y papel aluminio.
- Medida exterior 39 cm x 19 cm x 7 cm (largo- ancho - profundidad).
- Medida interna para papel film y aluminio: 34cm - 5cm - 5cm.



IMAGENES ▾



Código N° Interno : DBG436
 Descripción : TELA PARA TOLDO PLEGABLE DE 3 X 3 MTS (SOLO TELA).
 Categoría : HOGAR.
 Código de Barara : 4710007740415 (RED) - 4710007740408 (BLUE).

DIMENSIONES ▾

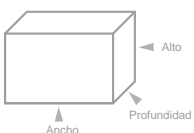

	Medidas	Peso	Cantidad
Producto	: --- x --- x --- mm	: --- Kg.	: - unidades
Caja	: -- x --- x --- mm	: --- Kg.	: - unidades
Caja Master	: --- x --- x -- mm	: -- Kg.	: 10 unidades

Medidas (Ancho x Alto x Prof.) y pesos aproximados

ESPECIFICACIONES ▾

- Tela para toldos plegables de 3 x 3 mts.
- Hecho de tela pvc impermeable de buena calidad.
- Resistente al agua, impermeable.
- Disponible en dos colores: Rojo - Azul.
- Fácil de montar y desmontar.
- **Últimas Unidades, Confirmar Stock.**

IMAGENES ▾



DBG436R (Red)



- Reloj de Pared decorativo de 25 cm de diametro.
- Borde plateado / Manecillas y numeros negros.
- Material: Plástico.
- Ideal para la sala de estar, comedor,cocina, cafeteria, restaurante, tiendas etc.
- No incluye pilas (1 x AA) .

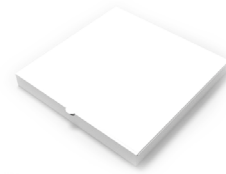

Código N° Interno : DBRELO1
 Descripción : RELOJ DE PARED 10"
 Categoría : HOGAR
 Códigos de Barra : 4710007747100

DIMENSIONES ▾

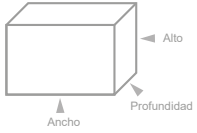

	Medidas	Peso	Cantidad
Producto	: 250 x 250 x 40 mm	: 0.342 Kg.	: - unidades
Caja	: 255 x 260 x 40 mm	: 0.421 Kg.	: - unidades
Caja Master	: --- x --- x -- mm	: -- Kg.	: 40 unidades

Medidas (Ancho x Alto x Prof.) y pesos aproximados

DBLUE®

Código N° Interno : DBRELO4
 Descripción : RELOJ DE PARED 15.5"
 Categoría : HOGAR
 Códigos de Barra : 4710007747131

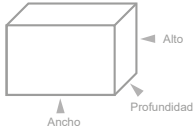
DIMENSIONES

	Medidas	Peso	Cantidad
Producto	: 290 x 290 x 45 mm	: 0.574 Kg.	: - unidades
Caja	: 310 x 300 x 45 mm	: 0.683 Kg.	: - unidades
Caja Master	: --- x --- x -- mm	: -- Kg.	: 20 unidades

Medidas (Ancho x Alto x Prof.) y pesos aproximados

ESPECIFICACIONES

- Reloj de Pared decorativo de 30 cm de diametro.
- Borde Plateado / Manecillas y numeros plateados.
- Material: Plástico.
- Ideal para la sala de estar, comedor,cocina, cafeteria, restaurante, tiendas etc.
- No incluye pilas (1 x AA) .

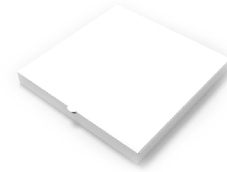
PACKING**REVERSO****DBLUE®**

Código N° Interno : DBRELO5
 Descripción : RELOJ DE PARED 15.7"
 Categoría : HOGAR
 Códigos de Barra : 4710007747148

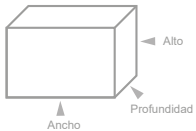
DIMENSIONES

	Medidas	Peso	Cantidad
Producto	: 345 x 345 x 50 mm	: 0.646 Kg.	: - unidades
Caja	: 350 x 350 x 50 mm	: 0.812 Kg.	: - unidades
Caja Master	: --- x --- x -- mm	: -- Kg.	: 10 unidades

Medidas (Ancho x Alto x Prof.) y pesos aproximados

ESPECIFICACIONES

- Reloj de Pared decorativo de 35 cm de diametro.
- Borde rosado / Manecillas y numeros negros.
- Material: Plástico.
- Ideal para la sala de estar, comedor,cocina, cafeteria, restaurante, tiendas etc.
- No incluye pilas (1 x AA) .

PACKING**REVERSO****DBLUE®**

Código N° Interno : DBRELO6
 Descripción : RELOJ DE PARED 16"
 Categoría : HOGAR
 Códigos de Barra : 4710007747155

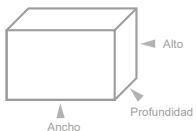
DIMENSIONES

	Medidas	Peso	Cantidad
Producto	: 400 x 400 x 40 mm	: 0.948 Kg.	: - unidades
Caja	: 410 x 410 x 40 mm	: 1.188 Kg.	: - unidades
Caja Master	: --- x --- x -- mm	: -- Kg.	: 10 unidades

Medidas (Ancho x Alto x Prof.) y pesos aproximados

ESPECIFICACIONES

- Reloj de Pared decorativo de 40 cm de diametro.
- Borde negro / Manecillas y numeros blancos.
- Material: Plástico.
- Ideal para la sala de estar, comedor,cocina, cafeteria, restaurante, tiendas etc.
- No incluye pilas (1 x AA) .

PACKING**REVERSO**

DBLUE®

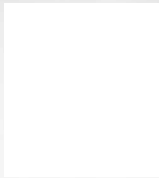

Código N° Interno : DBREL08
 Descripción : RELOJ DE PARED 12"
 Categoría : HOGAR
 Códigos de Barra : 4710007747179

DIMENSIONES ▾

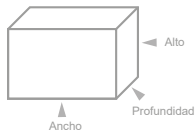

	Medidas	Peso	Cantidad
Producto	: 300 x 300 x 300 mm	: 0.448 Kg.	: - unidades
Caja	: 300 x 300 x 50 mm	: 0.558 Kg.	: - unidades
Caja Master	: --- x --- x -- mm	: -- Kg.	: 30 unidades

Medidas (Ancho x Alto x Prof.) y pesos aproximados

ESPECIFICACIONES ▾

- Reloj de Pared decorativo de 30 cm de diametro.
- Borde blanco / Manecillas y números negros.
- Material: Plástico.
- Ideal para la sala de estar, comedor,cocina, cafetería, restaurante, tiendas etc.
- No incluye pilas (1 x AA) .

PACKING ▾



REVERSO ▾



DBLUE®

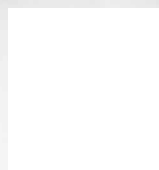

Código N° Interno : DBREL09
 Descripción : RELOJ DE PARED 12"
 Categoría : HOGAR
 Códigos de Barra : 4710007747186

DIMENSIONES ▾

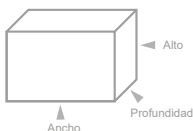

	Medidas	Peso	Cantidad
Producto	: 290 x 290 x 45 mm	: 0.460 Kg.	: - unidades
Caja	: 300 x 300 x 45 mm	: 0.574 Kg.	: - unidades
Caja Master	: --- x --- x -- mm	: -- Kg.	: 30 unidades

Medidas (Ancho x Alto x Prof.) y pesos aproximados

ESPECIFICACIONES ▾

- Reloj de Pared decorativo de 31 cm de diametro.
- Borde Metalico/ Café / Manecillas negras y números blancos.
- Material: Plástico.
- Ideal para la sala de estar, comedor,cocina, cafetería, restaurante, tiendas etc.
- No incluye pilas (1 x AA) .
- **Últimas Unidades, Confirmar Stock.**

PACKING ▾



REVERSO ▾



DBLUE®

Código N° Interno : DBREL12
 Descripción : RELOJ DE PARED 15.7"
 Categoría : HOGAR
 Códigos de Barra : 4710007747254

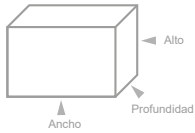
DIMENSIONES

	Medidas	Peso	Cantidad
Producto	: 400 x 400 x 450 mm	: 0.836 Kg.	: - unidades
Caja	: 415 x 420 x 450 mm	: 1.036 Kg.	: - unidades
Caja Master	: --- x --- x -- mm	: -- Kg.	: 10 unidades

Medidas (Ancho x Alto x Prof.) y pesos aproximados

ESPECIFICACIONES

- Reloj de Pared decorativo de 40 cm de diametro.
- Borde plateado / Manecillas y números negros.
- Material: Plástico.
- Ideal para la sala de estar, comedor,cocina, cafetería, restaurante, tiendas etc.
- No incluye pilas (1 x AA) .

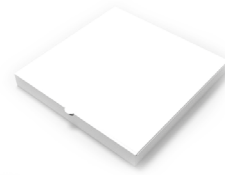
PACKING**REVERSO****DBLUE®**

Código N° Interno : DBREL13
 Descripción : RELOJ DE PARED 15.7"
 Categoría : HOGAR
 Códigos de Barra : 4710007747261

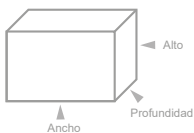
DIMENSIONES

	Medidas	Peso	Cantidad
Producto	: 390 x 390 x 50 mm	: 0.843 Kg.	: - unidades
Caja	: 390 x 390 x 55 mm	: 1.043 Kg.	: - unidades
Caja Master	: --- x --- x -- mm	: -- Kg.	: 10 unidades

Medidas (Ancho x Alto x Prof.) y pesos aproximados

ESPECIFICACIONES

- Reloj de Pared decorativo de 39 cm de diametro.
- Borde café madera / Manecillas y números negros.
- Material: Plástico.
- Ideal para la sala de estar, comedor,cocina, cafetería, restaurante, tiendas etc.
- No incluye pilas (1 x AA) .

PACKING**REVERSO****DBLUE®**

Código N° Interno : DBREL14
 Descripción : RELOJ DE PARED 15.7"
 Categoría : HOGAR
 Códigos de Barra : 4710007747278

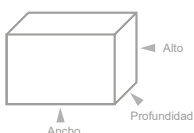
DIMENSIONES

	Medidas	Peso	Cantidad
Producto	: 390 x 390 x 40 mm	: 0.740 Kg.	: - unidades
Caja	: 390 x 390 x 50 mm	: 0.937 Kg.	: - unidades
Caja Master	: --- x --- x -- mm	: -- Kg.	: 10 unidades

Medidas (Ancho x Alto x Prof.) y pesos aproximados

ESPECIFICACIONES

- Reloj de Pared decorativo de 39 cm de diametro.
- Borde café / Manecillas y números negros.
- Material: Plástico.
- Ideal para la sala de estar, comedor,cocina, cafetería, restaurante, tiendas etc.
- No incluye pilas (1 x AA) .

PACKING**REVERSO**

DBLUE



Código N° Interno : DBREL15
 Descripción : RELOJ DE PARED 15.7"
 Categoría : HOGAR
 Códigos de Barra : 4710007747285

DIMENSIONES

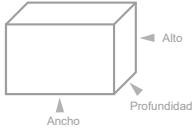

	Medidas	Peso	Cantidad
Producto	: 410 x 410 x 45 mm	: --- Kg.	: - unidades
Caja	: 410 x 410 x 50 mm	: --- Kg.	: - unidades
Caja Master	: --- x --- x -- mm	: -- Kg.	: 10 unidades

Medidas (Ancho x Alto x Prof.) y pesos aproximados

ESPECIFICACIONES

- Reloj de Pared decorativo de 41 cm de diametro.
- Borde blanco / Manecillas y números negros.
- Material: Plástico.
- Ideal para la sala de estar, comedor, cocina, cafetería, restaurante, tiendas etc.
- No incluye pilas (1 x AA) .
- **Últimas Unidades, Confirmar Stock.**

PACKING



REVERSO



Código N° Interno : DBG443
 Descripción : LONCHERA ELÉCTRICA HERMÉTICA
 Categoría : HOGAR.
 Códigos de Barra :

AGOTADO
 PRODUCTO TEMPORALMENTE SIN STOCK

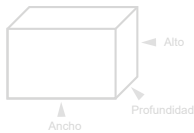

	Medidas	Peso	Cantidad
Producto	: 230 x 110 x 150 mm	: 0.617 Kg.	: 1 unidades
Caja	: 180 x 320 x 115 mm	: 0.617 Kg.	: 1 unidades
Caja Master	: --- x --- x -- mm	: -- Kg.	: -- unidades

Medidas (Ancho x Alto x Prof.) y pesos aproximados

ESPECIFICACIONES

- Lonchera eléctrica hermética.
- Hecha con material resistente a alta temperatura.
- Mantiene la comida fresca.
- El uso de calefactores PTC es más seguro y ahorra energía.
- Tecnología de reciclaje en baja potencia.
- Fácil de usar y mantenimiento.



IMAGENES



(Imágenes Referenciales)

ESPECIFICACIONES ▾



- Organizador de zapatos.
- Capacidad 24 zapatos.
- Con soporte lateral a presión.
- Rieles antideslizantes.
- No se requieren herramientas para armar.
- Comodo y práctico.
- Ajustable, diseñado para almacenar de forma horizontal o en ángulo, y tambien seleccionar el ancho para zapatos para niños o adultos.



Código N° Interno : DBG438
 Descripción : ORGANIZADOR DE 24 ZAPATOS .
 Categoría : HOGAR.
 Códigos de Barra : 4710007740439

IMAGENES ▾



DIMENSIONES ▾

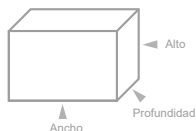

	Medidas	Peso	Cantidad
Producto	: --- x --- x --- mm	: --- Kg.	: 1 unidades
Caja	: 230 x 640 x 60 mm	: --- Kg.	: 1 unidades
Caja Master	: --- x --- x -- mm	: -- Kg.	: 20 unidades

Medidas (Ancho x Alto x Prof.) y pesos aproximados

ESPECIFICACIONES ▾



- lámina adhesiva negra para utilizar en casa, oficina, estudio, etc.
- Para utilizar como pizarra de tiza.
- Rollo de lámina de 200 x 60 cm.
- Color negro.
- Incluye tizas.
- Ideal para desarrollar la imaginacion de niños, dejar notas en la casa o simplemente para decorar tus espacios.



IMAGENES ▾

Código N° Interno : DBG445
 Descripción : PIZARRA ADHESIVA NEGRA PARA TIZA 200 X 60 CM.
 Categoría : HOGAR.
 Códigos de Barra : 4710007740507



DIMENSIONES ▾

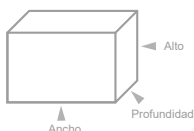

	Medidas	Peso	Cantidad
Producto	: 60 x 35 x 35 mm	: 0.331 Kg.	: 1 unidades
Caja	: 60 x 35 x 35 mm	: 0.367 Kg.	: 1 unidades
Caja Master	: --- x --- x -- mm	: -- Kg.	: 50 unidades

Medidas (Ancho x Alto x Prof.) y pesos aproximados

ESPECIFICACIONES ▾



- Limpia vidrio magnético.
- Fácil de limpiar y utilizar.
- Cordel de seguridad en un lado para evitar caídas.
- Los potentes imanes internos bloquean los dos lados de limpieza juntos, así que cuando se mueve de un lado el otro lo sigue.
- Puede limpiar ventanas, tanques de peces, puertas de patio, ventanas de dormitorio e incluso mamparas de ducha, espejos y azulejos.
- Aplicación sobre cristales de grosor 3 a 5 mm.
- Solo necesita detergente y agua tibia para limpiar.
- Materiales: Imán y ABS.
- **Últimas Unidades, Confirmar Stock.**



Código N° Interno : DBG446
 Descripción : LIMPIADOR DE VIDRIO MAGNÉTICO.
 Categoría : HOGAR.
 Códigos de Barra : 4710007740514

IMAGENES ▾

DIMENSIONES ▾

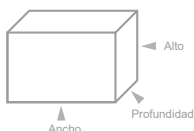

	Medidas	Peso	Cantidad
Producto	: 110 x 105 x 45 mm	: 0.407 Kg.	: 1 unidades
Caja	: 110 x 120 x 70 mm	: 0.438 Kg.	: 1 unidades
Caja Master	: --- x --- x -- mm	: -- Kg.	: 40 unidades

Medidas (Ancho x Alto x Prof.) y pesos aproximados





ESPECIFICACIONES ▾

- Termómetro digital infrarrojo.
- Ideal para medir: Tuberías de agua caliente, partes calientes de un motor, superficies para cocinar, tubos de calor y agua caliente, conexiones eléctricas, luces, asfalto caliente, peces, calefacción, agua, entre otros.
- Rango de temperatura: 50 - 380° C.
- Resolución: 0.1°C.
- Escala: 12 : 1.
- Memoria para almacenamiento de datos.
- Selección de modo de medición.
- Alimentación: 3V (NO incluidas).



AGOTADO
 PRODUCTO TEMPORALMENTE SIN STOCK

Código N° Interno : DBG444
 Descripción : TERMOMETRO INFRARROJO
 Categoría : HOGAR.
 Códigos de Barra : 4710007740491

IMAGENES ▾

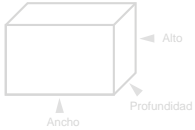

	Medidas	Peso	Cantidad
Producto	: -- x -- x --- mm	: -- Kg.	: 1 unidades
Caja	: 130 x 185 x 40 mm	: 0.127 Kg.	: 1 unidades
Caja Master	: --- x --- x -- mm	: -- Kg.	: 60 unidades

Medidas (Ancho x Alto x Prof.) y pesos aproximados



ESPECIFICACIONES ▾

- Frecuencia de tensión: 230-240V 50Hz.
- Potencia de entrada: 110W.
- Velocidad de carga: 3300 / min.
- Disco de pulido: 240mm.
- Color rojo.
- Pulidora de 10 pulgadas.
- Interruptor de bloqueo.
- Longitud del cable 1.8 metros.
- Doble manija aumentan la precisión y el control, mientras que la tecnología orbital aleatoria proporciona un brillo sin rayas.
- Saca cualquier suciedad, sin dejar nada más que un brillo limpio y reflectante.
- Aplicación en vehículos, botes, encimeras, baños, barandillas, etc.



Código N° Interno : DBG294
 Descripción : Pulidor Orbital Automóvil.
 Categoría : Hogar.

PACKING ▸



DIMENSIONES ▾

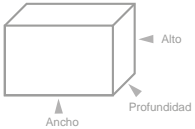

	Medidas	Peso	Cantidad
Producto	: 200 x 230 x 200 mm	: 1,945Kg.	: - unidades
Caja	: 260 x 240 x 260 mm	: 2,325 Kg.	: - unidades
Caja Master	: --- x --- x -- mm	: -- Kg.	: 4 unidades

Medidas (Ancho x Alto x Prof.) y pesos aproximados

ACCESORIOS ▾



Manual



Código N° Interno : TL178
 Descripción : KIT RADIOS PORTÁTILES WALKIE TALKIE
 Categoría : HOGAR
 Códigos de Barra : 4740007702144

AGOTADO
 PRODUCTO TEMPORALMENTE SIN STOCK

ESPECIFICACIONES ▾

- Radios transmisores codificadores.
- 16 canales.
- VHF y UHF.
- Antenas desmontables.
- Modo luz y modo destello.
- Filtro de ruido.
- Batería 1000 Mah li-on.



Accesorios: auriculares, batería, cargador, clip para cinturón y un manual de usuario.

IMAGENES ▾

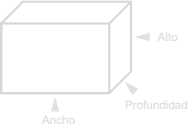

	Medidas		Cantidad
Producto	: --- x --- x --- mm	: --- Kg.	: - unidades
Caja	: 170 x 230 x 60 mm	: 0.542 Kg.	: - unidades
Caja Master	: -- x -- x -- mm	: -- Kg.	: 30 unidades

Medidas (Ancho x Alto x Prof.) y pesos aproximados

IMAGENES ▾

ESPECIFICACIONES ▾



- Riel montable.
- Adaptador estable.
- Permite montar miras con montura 200.
- Riel acodado (saliente), lo que deja más margen en caso de problemas de distancia del ojo a la mira.
- Consta de un tornillo de tope adicional.



Código N° Interno : DBG1370
 Descripción : RIEL MONTABLE PARA MIRAS TELESCOPICAS, 11 A 20MM
 Categoría : HOGAR
 Códigos de Barra : 4710007755532

DIMENSIONES ▾

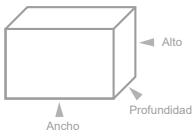

	Medidas	Peso	Cantidad
Producto	: -- x -- x -- mm	: --- Kg.	: -- unidades
Caja	: 100 x 30 x 25 mm	: 0.076 Kg.	: --- unidades
Caja Master	: -- x -- x -- mm	: -- Kg.	: 300 unidades

Medidas (Ancho x Alto x Prof.) y pesos aproximados

IMAGENES ▾





ESPECIFICACIONES ▾

- Set de navaja para camping.
- Incluye cuchara y tenedor.
- Herramienta multiuso de tipo militar.



Código N° Interno : DBG1351
 Descripción : SET DE NAVAJA PARA CAMPING CON CUCHARA Y TENEDOR
 Categoría : HOGAR
 Códigos de Barra : 4710007755181

IMAGENES ▾



DIMENSIONES ▾

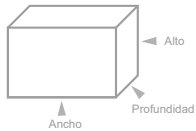

	Medidas	Peso	Cantidad
Producto	: -- x -- x -- mm	: --- 1Kg.	: -- unidades
Caja	: -- x --x --mm	: --- Kg.	: -- unidades
Caja Master	: -- x -- x -- mm	: -- Kg.	: 120 unidades

Medidas (Ancho x Alto x Prof.) y pesos aproximados



ESPECIFICACIONES ▾

- Alicata tactico multiuso.
- 9 en 1
- De bolsillo.
- Acero inoxidable de alta calidad.
- Perfecta para uso en exteriores.
- Ligero y portátil.
- El tamaño plegado es de solo 2.8 x 1.2 x 0.6 pulgadas.
- Cómodo de transportar, fácil de almacenar o almacenar en un bolsillo.
- Funda de nailon, que se puede ajustar al cinturón.



Código N° Interno : DBG1352
 Descripción : ALICATE TACTICO MULTIUSO
 Categoría : HOGAR
 Códigos de Barra : 4710007755198

IMAGENES ▾



DIMENSIONES ▾

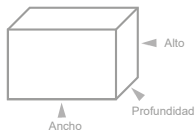

	Medidas	Peso	Cantidad
Producto	: -- x -- x -- mm	: --- 1Kg.	: -- unidades
Caja	: -- x --x --mm	: --- Kg.	: -- unidades
Caja Master	: -- x -- x -- mm	: -- Kg.	: 240 unidades

Medidas (Ancho x Alto x Prof.) y pesos aproximados



ESPECIFICACIONES ▾

- Alicata tactico multiuso.
- 9 en 1
- De bolsillo.
- Acero inoxidable de alta calidad.
- Perfecta para uso en exteriores.
- Ligero y portátil.
- El tamaño plegado es de solo 2.8 x 1.2 x 0.6 pulgadas.
- Cómodo de transportar, fácil de almacenar o almacenar en u bolsillo.
- Funda de nailon, que se puede ajustar al cinturón.
- Diseño militar.



Código N° Interno : DBG1353
 Descripción : ALICATE TACTICO MULTIUSO 9 en 1
 Categoría : HOGAR
 Códigos de Barra : 4710007755204

IMAGENES ▾



DIMENSIONES ▾

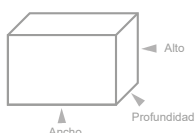

	Medidas	Peso	Cantidad
Producto	: -- x -- x -- mm	: --- 1Kg.	: -- unidades
Caja	: -- x --x --mm	: --- Kg.	: -- unidades
Caja Master	: -- x -- x -- mm	: -- Kg.	: 240 unidades

Medidas (Ancho x Alto x Prof.) y pesos aproximados



Código N° Interno : DBG1354
 Descripción : ALICATE MULTIUSO PARA CAMPING Y SUPERVIVENCIA
 Categoría : HOGAR
 Códigos de Barra : 4710007755211

DIMENSIONES ▾

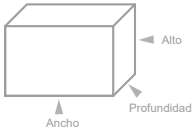

	Medidas	Peso	Cantidad
Producto	: -- x -- x -- mm	: --- 1Kg.	: -- unidades
Caja	: 130 x 40 x 70 mm	: 0.298 Kg.	: -- unidades
Caja Master	: -- x -- x -- mm	: -- Kg.	: 72 unidades

Medidas (Ancho x Alto x Prof.) y pesos aproximados

ESPECIFICACIONES ▾

- Alicate tactico multiuso.
- 9 en 1
- De bolsillo.
- Acero inoxidable de alta calidad.
- Perfecta para uso en exteriores..
- Funda de nailon, que se puede ajustar al cinturon.
- Diseño militar.



IMAGENES ▾



Código N° Interno : DBG1355
 Descripción : ALICATE TACTICO MULTIUSO 16 en 1
 Categoría : HOGAR
 Códigos de Barra : 4710007755228

DIMENSIONES ▾

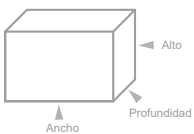

	Medidas	Peso	Cantidad
Producto	: -- x -- x -- mm	: --- 1Kg.	: -- unidades
Caja	: 130 x 40 x 70 mm	: 0.298 Kg.	: -- unidades
Caja Master	: -- x -- x -- mm	: -- Kg.	: 40 unidades

Medidas (Ancho x Alto x Prof.) y pesos aproximados

ESPECIFICACIONES ▾

- Alicate tactico multiuso.
- 16 en 1
- Material: Acero inoxidable
- Longitud de apertura: 19CM
- Longitud de cierre: 11CM
- Fácil de usar.
- Ergonómico.
- Compacto.
- Fácil de llevar: Viene con una bolsa de nailon duradera, conveniente de llevar en un lazo de cinturón.



IMAGENES ▾



Código N° Interno : DBG1381
 Descripción : MARTILLO MULTIUSO PARA CAMPING
 Categoría : HOGAR
 Códigos de Barra : 4710007755662

DIMENSIONES ▾

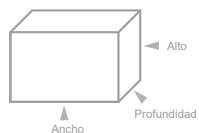

	Medidas	Peso	Cantidad
Producto	: -- x -- x -- mm	: --- 1Kg.	: -- unidades
Caja	: --- x --- x --- mm	: --- Kg.	: -- unidades
Caja Master	: -- x -- x -- mm	: -- Kg.	: 80 unidades

Medidas (Ancho x Alto x Prof.) y pesos aproximados

ESPECIFICACIONES ▾

- Martillo multiuso.
- Ideal para camping.
- 7 en 1
- Hecho de acero inoxidable de alta calidad + material de madera, alta dureza.
- Resistencia a la corrosión, fuerte y duradero.
- Diseño de mango ergonómico, anticaída.



IMAGENES ▾





Código N° Interno : DBG1105
 Descripción : MOPA DE CUBO DE FIBRA PROFESIONAL
 Categoría : HOGAR
 Código de Barras : 4710007751923

DIMENSIONES

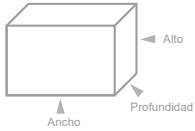

	Medidas	Peso	Cantidad
Producto	: --- x --- x --- mm	: --- Kg.	: 1 unidades
Caja	: --- x --- x --- mm	: --- Kg.	: 1 unidades
Caja Master	: --- x --- x -- mm	: -- Kg.	: 16 unidades

Medidas (Ancho x Alto x Prof.) y pesos aproximados

ESPECIFICACIONES

- Mopa de limpieza para pisos.
- Herramienta de limpieza para el hogar.
- Material ABS más Acero.
- Uso en seco, o húmedo.
- Fácil de usar, limpiar y guardar.
- 1 lado para secar, otro para mojar.
- Gira 360°.
- Trapo facil de cambiar.



IMAGENES



Código N° Interno : DBG1108
 Descripción : MOPA DE LIMPIEZA
 Categoría : HOGAR
 Código de barra : 4710007751954

DIMENSIONES

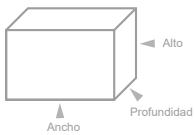

	Medidas	Peso	Cantidad
Producto	: -- x -- x -- mm	: -- Kg.	: - unidades
Caja	: 150 x 580x 75 mm	: 2 Kg.	: --unidades
Caja Master	: -- x -- x -- mm	: 12 Kg.	: --unidades

Medidas (Ancho x Alto x Prof.) y pesos aproximados

ESPECIFICACIONES

- Es liviana y tiene un mango retráctil que permite acceder a lugares difíciles.
- Se puede usar en seco reemplazando a la escoba.
- No hace falta reparar porque no deja vetas.
- No es necesario agacharte o ensuciarte la manos con trapos.
- Atrapan mejor el polvo, la pelusa y suciedad.
- Sirve para todas las superficies: pisos, azulejos, ventanas, techos.



IMÁGENES



ACCESORIOS



Código N° Interno : DBG1297
 Descripción : ASPIRADORA VERTICAL 2 EN 1
 Categoría : HOGAR
 Códigos de Barra : 4710007754597

DIMENSIONES

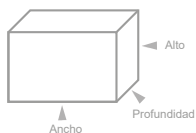

	Medidas	Peso	Cantidad
Producto	: -- x -- x -- mm	: --- Kg.	: -- unidades
Caja	: 585 x 125 x 145 mm	: 2.004 Kg.	: --- unidades
Caja Master	: -- x -- x -- mm	: -- Kg.	: 9 unidades

Medidas (Ancho x Alto x Prof.) y pesos aproximados

ESPECIFICACIONES

- Aspiradora vertical.
- 2 en 1; Uso vertical y de mano.
- Con cepillo de eliminación de ácaros y mango ergonómico.
- Cubo de polvo de gran capacidad.
- Filtro de lavado de manos de algodón.
- Duradero y útil.
- Voltaje: 220V.
- Potencia nominal : 600w.
- Volumen de cubo de polvo: 1.2l
- Material ABS.
- Longitud de cable de alimentación: 5M.



IMAGENES



DOMA®

Código N° Interno : DM0006
 Descripción : MOPA LIMPIADORA A VAPOR 1800W, 5 en 1
 Categoría : HOGAR
 Código de barra : 4770007700017

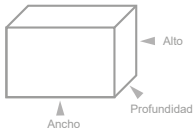
DIMENSIONES

	Medidas	Peso	Cantidad
Producto	: --- x --- x --- mm	: --- Kg.	: 1 unidades
Caja	: --- x --- x --- mm	: --- Kg.	: 1 unidades
Caja Master	: --- x --- x -- mm	: -- Kg.	: 4 unidades

Medidas (Ancho x Alto x Prof.) y pesos aproximados

ESPECIFICACIONES

- Mopa limpiadora a vapor.
- Limpia y desinfecta cualquier superficie.
- Mata más del 99% de las bacterias.
- Fácil uso y máxima efectividad.
- El único 5 en 1 con vapor variable.
- Aumenta el poder de limpieza con el agua en vapor.
- Paño de micro fibra.
- Sin el uso de detergentes y jabón.
- Ecológica.
- Destruye acaros de polvo, algunos tipos de bacterias, hongos y moho.

**IMAGENES**

Código N° Interno : DBG1403
 Descripción : SET CUBO Y TRAPEADOR
 Categoría : HOGAR
 Códigos de Barra : 4710007755945

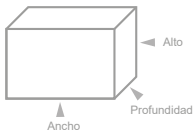
DIMENSIONES

	Medidas	Peso	Cantidad
Producto	: -- x -- x ---- mm	: --- Kg.	: 1 unidades
Caja	: --- x --- x --- mm	: --- Kg.	: 1 unidades
Caja Master	: --- x --- x -- mm	: -- Kg.	: 16 unidades

Medidas (Ancho x Alto x Prof.) y pesos aproximados

ESPECIFICACIONES

- Set cubo y mopa de microfibra.
- Elimina eficazmente la suciedad.
- Varilla de aluminio.
- Mango extraíble.
- Fácil almacenamiento.
- Ideal para la limpieza de pisos.
- No deja residuos.
- Ergonómico de fácil manejo.

**IMAGENES**

Código N° Interno : DBG1285
 Descripción : ESCOBA MÁGICA 360
 Categoría : HOGAR
 Códigos de Barra : 4710007754474

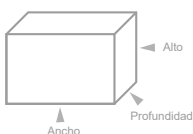
DIMENSIONES

	Medidas	Peso	Cantidad
Producto	: -- x -- x -- mm	: --- Kg.	: -- unidades
Caja	: 380 x 210x 100 mm	: 0.778 Kg.	: --- unidades
Caja Master	: -- x -- x -- mm	: -- Kg.	: 18 unidades

Medidas (Ancho x Alto x Prof.) y pesos aproximados

ESPECIFICACIONES

- Escoba mágica.
- Limpia todo tipo de piso.
- Llega a cada rincón.
- Sin cables.
- Fácil de usar.
- Mango regulable de acero inoxidable.
- Cepillos circulares que facilitan la limpieza.
- Cepillo de rodillo de nylon para barrer.
- Diseño 3 en 1. escoba, pala y recipiente para la basura.
- Limpieza silenciosa, rápida y ecológica.

**IMAGENES**



- Limpiador de cortinas tipo persinas y aire acondicionado.
- Rápido y fácil de usar.
- Diseñado para limpiar todo tipo de persinas.
- Labable.
- Material: Plastico / Fibra.
- Packing: Bolsa.



Código N° Interno : DBG1146
 Descripción : CEPILLO PARA LIMPIAR CORTINAS Y AIRE ACONDICIONADO
 Categoría : HOGAR
 Código : 4710007752548

DIMENSIONES ▾

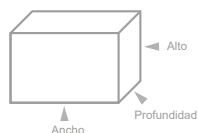

	Medidas	Peso	Cantidad
Producto	: -- x -- x -- mm	: -- Kg.	: - unidades
Caja	: 160 x 130 x 10 mm	: -- Kg.	: - unidades
Caja Master	: --- x --- x -- mm	: -- Kg.	: 500 unidades

Medidas (Ancho x Alto x Prof.) y pesos aproximados

IMAGENES ▾



ESPECIFICACIONES ▾



- Material: ABS y metal.
- Color: Blanco - Rosado.
- Fácil, cómodo de usar y almacenar.
- Ideal para uso doméstico.
- Tamaño (largo x ancho x alto): 10 cm x 3,5 cm x 4 cm.
- Batería: 1.5V, 2 baterías AA, use solo alcalinas. (No incluidas).
- Debe precalentarse presionando 5 segundos antes de usar.
- Ideal para todo tipo de bolsa y sellar herméticamente.



Código N° Interno : DBG1145
 Descripción : MINI SELLADORA TERMICA PARA BOLSAS
 Categoría : HOGAR
 Código : 4710007752531

DIMENSIONES ▾

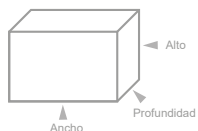

	Medidas	Peso	Cantidad
Producto	: -- x -- x -- mm	: -- Kg.	: - unidades
Caja	: 105 x 45 x 40 mm	: 0.048 Kg.	: - unidades
Caja Master	: --- x --- x -- mm	: -- Kg.	: 200 unidades

Medidas (Ancho x Alto x Prof.) y pesos aproximados

IMAGENES ▾



ESPECIFICACIONES ▾



- Nivel - Láser con cinta métrica.
- Doble nivel de burbuja, utilizada para la alineación precisa de forma horizontal o vertical.
- Línea láser horizontal y vertical 360° y punto láser.
- Utiliza 3 pilas ag13 / LR44 para la luz del láser (incluidas).
- No apuntar directamente a los ojos.
- Incluidas 3 pilas para repuesto.
- Fácil de usar.
- Base metálica.



Código N° Interno : DBG640
 Descripción : HUINCHA DE MEDIR CON NIVEL LÁSER.
 Categoría : HOGAR
 Código de Barra : 4710007743454

IMAGENES ▾



DIMENSIONES ▾

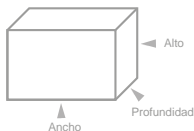

	Medidas	Peso	Cantidad
Producto	: 140 x 40 x 90 mm	: 0.340 Kg.	: -- unidades
Caja	: 160 x 45 x 110 mm	: 0.388 Kg.	: -- unidades
Caja Master	: - x - x - mm	: -- Kg.	: 50 unidades

Medidas (Ancho x Alto x Prof.) y pesos aproximados

ESPECIFICACIONES ▾



- Nivel - Láser con cinta métrica.
- Doble nivel de burbuja, utilizada para la alineación precisa de forma horizontal o vertical.
- 3 piezas de perilla de ajuste en la parte inferior.
- Puede ser unido a un trípode.
- Línea láser horizontal y vertical 360° y punto láser.
- Utiliza 3 pilas ag13 / LR44 para la luz del láser (incluidas).
- No apuntar directamente a los ojos.



Código N° Interno : DBG654
 Descripción : HUINCHA DE MEDIR CON NIVEL LÁSER.
 Categoría : HOGAR
 Código de Barra : 4710007743621

IMAGENES ▾



DIMENSIONES ▾

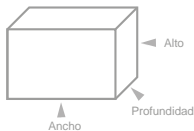

	Medidas	Peso	Cantidad
Producto	: --- x --- x --- mm	: --- Kg.	: -- unidades
Caja	: --- x --- x --- mm	: --- Kg.	: -- unidades
Caja Master	: - x - x - mm	: -- Kg.	: 40 unidades

Medidas (Ancho x Alto x Prof.) y pesos aproximados

ESPECIFICACIONES ▾



- Tamaño completo: 17" x 27".
- Uso perfecto para patios e interiores.
- Fácil de limpiar, enjuague solo con agua y jabón.
- Ideal cuando tu mascota no puede salir.
- Tres sistemas de niveles.
- Ideal para entrenar cachorros.
- Sistema Higiénico.
- Anti- microbios.
- Evita que se expanda el olor.



Código N° Interno : DBG447.
 Descripción : BAÑO ECOLÓGICO PARA PERROS Y GATOS.
 Categoría : HOGAR
 Códigos de Barra : 471007740521.

IMAGENES ▾

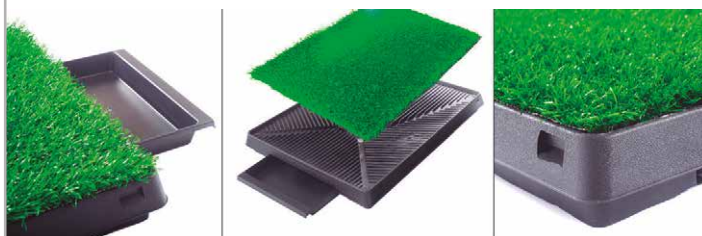

DIMENSIONES ▾

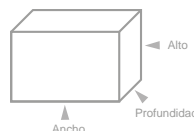

	Medidas	Peso	Cantidad
Producto	: --- x --- x --- mm	: --- Kg.	: - unidades
Caja	: --- x --- x --- mm	: --- Kg.	: - unidades
Caja Master	: --- x --- x -- mm	: -- Kg.	: 6 unidades

Medidas (Ancho x Alto x Prof.) y pesos aproximados



Código N° Interno : DBG935
 Descripción : BAÑO ECOLÓGICO PARA MASCOTAS.
 Categoría : HOGAR.
 Códigos de Barra : 4710007749265

DIMENSIONES

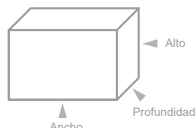

	Medidas	Peso	Cantidad
Producto	: 630 x 500 x 60 mm	: 2.500 Kg.	: 0 unidades
Caja	: 635 x 510 x 68 mm	: 2.650 Kg.	: 0 unidades
Caja Master	: --- x --- x -- mm	: -- Kg.	: 4 unidades

Medidas (Ancho x Alto x Prof.) y pesos aproximados

ESPECIFICACIONES

- Baño ecológico para mascotas.
- Es portátil, lo puedes llevar a todo lugar.
- Es completamente lavable y no es tóxico.
- Se limpia y almacena fácilmente.
- La superficie es reutilizable.
- El pasto artificial siempre estará listo para usarse.
- Incluye bandeja para sacar la orina.
- 4 niveles: pasto, soporte, bandeja y cajón.



IMAGENES

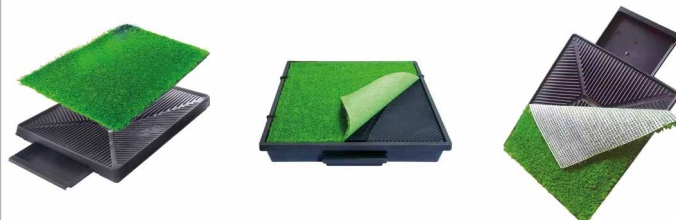

Código N° Interno : DBG1030
 Descripción : PELOTA PARA MORDER Y LIMPIEZA DE DIENTES PARA MASCOTAS
 Categoría : HOGAR
 Código : 4710007750742

DIMENSIONES

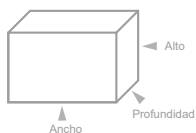

	Medidas	Peso	Cantidad
Producto	: 60 x 60 x 60mm	: 0,14 Kg.	: - unidades
Caja	: 120 x 150 x 70 mm	: 0,15 Kg.	: - unidades
Caja Master	: --- x --- x -- mm	: -- Kg.	: 100 unidades

Medidas (Ancho x Alto x Prof.) y pesos aproximados

ESPECIFICACIONES

- Pelota para morder.
- Ayuda a limpiar los dientes de tu mascota.
- Ideal para perros y gatos.
- Material; Caucho natural con una mejor resistencia.
- Reduce el comportamiento disruptivo.
- Superficie de goma suave.
- Puedes introducir alimento (pellets).
- Fácil de limpiar.
- No tóxico, seguro para tu mascota.
- Anti estrés.



IMAGENES

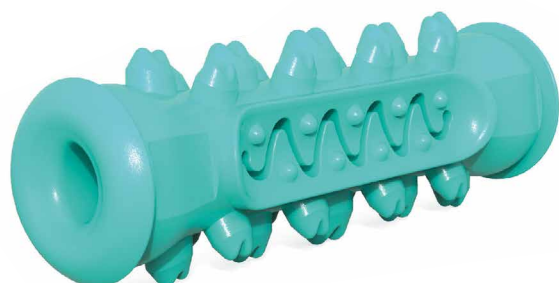

Código N° Interno : DBG1031
 Descripción : JUGUETE PARA MORDER Y LIMPIEZA DE DIENTES PARA MASCOTAS
 Categoría : HOGAR
 Código : 4710007750759

DIMENSIONES

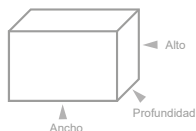

	Medidas	Peso	Cantidad
Producto	: 150 x 50 x 42 mm	: 0,1 Kg.	: - unidades
Caja	: 150 x 230 x 50 mm	: 0,1 Kg.	: - unidades
Caja Master	: --- x --- x -- mm	: -- Kg.	: 150 unidades

Medidas (Ancho x Alto x Prof.) y pesos aproximados

ESPECIFICACIONES

- Juguete para morder.
- Ayuda a limpiar los dientes de tu mascota.
- Ideal para perros y gatos.
- Material; Caucho natural con una mejor resistencia.
- Reduce el comportamiento disruptivo.
- Superficie de goma suave.
- Puedes introducir alimento (pellets).
- Fácil de limpiar.
- No tóxico, seguro para tu mascota.
- Anti estrés.
- Alivia la ansiedad.



IMAGENES





ESPECIFICACIONES ▾

- Juguetes para perros.
- No tóxico.
- No daña el pelo.
- Fácil de limpiar.



AGOTADO
 PRODUCTO TEMPORALMENTE SIN STOCK

Código N° Interno : DBG1038
 Descripción : JUGUETE PARA PERRO CO
 Categoría : HOGAR
 Código de Barras : 4710007750971

IMAGENES ▾

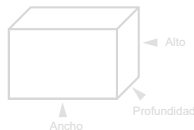

	Medidas	Peso	Cantidad
Producto	: --- x --- x --- mm	: - Kg.	: 1 unidades
Caja	: --- x --- x --- mm	: - Kg.	: 1 unidades
Caja Master	: --- x --- x --- mm	: - Kg.	: 100 unidades

Medidas (Ancho x Alto x Prof.) y pesos aproximados

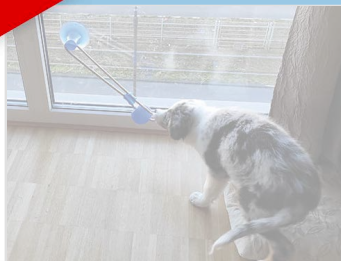

ESPECIFICACIONES ▾

- Collar antipulgas para perros.
- Seguro y eficaz para tu mascota.
- Libre de productos químicos agresivos como SLS, parabenos, DEA y pegamento.
- Ayuda a prevenir el dolor y el picor de la piel provocados por pulgas y garrapatas.
- Hasta 8 meses de protección.
- Elaborado con ingredientes naturales de primera calidad.
- Para perros: mayores de 7 semanas, que pesen más de 12 libras (5 kg).



Código N° Interno : DBG1121
 Descripción : COLLAR ANTIPULGAS PARA PERROS.
 Categoría : HOGAR
 Código : 4710007752081

IMAGENES ▾

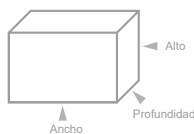

	Medidas	Peso	Cantidad
Producto	: - x - x - mm	: - Kg.	: - unidades
Caja	: 30 x 80 x 80 mm	: 0.060 Kg.	: - unidades
Caja Master	: --- x --- x --- mm	: - Kg.	: 216 unidades

Medidas (Ancho x Alto x Prof.) y pesos aproximados



ESPECIFICACIONES ▾

- Juguete para gatos.
- Recargable.
- Botón on - off.
- Después de tocarlo se balancea como un pez vivo.
- Carga a través de cable USB.
- Reduc el estrés de tu gato con este juguete.
- Hechos de algodón PP de alta calidad y felpa corta.
- Suave, cómodo y esponjoso.
- Packing bolsa transparente.



Código N° Interno : DBG1388
 Descripción : PEZ ELÉCTRICO DE JUGUETE PARA GATOS
 Categoría : HOGAR
 Códigos de Barra : 4710007756010

IMAGENES ▾

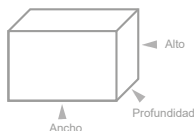

	Medidas	Peso	Cantidad
Producto	: - x - x - mm	: --- 1Kg.	: - unidades
Caja	: - x - x - mm	: - Kg.	: - unidades
Caja Master	: - x - x - mm	: - Kg.	: 200 unidades

Medidas (Ancho x Alto x Prof.) y pesos aproximados



ESPECIFICACIONES ▾



- Borde acolchado, planta gruesa.
- Base impermeable, previene que el agua y la orina se filtren al suelo.
- Espuma Eva ecologica de alta elasticidad.
- Panal para recoger fácilmente las arenas.
- Doble capa (atrapador de arena).
- Ahorra tiempo en limpieza.
- Fácil de limpiar.
- Secado rápido.
- Packing : Bolsa.



Código N° Interno : DBG993
 Descripción : ALFOMBRA PARA GATOS (BAÑO)
 Categoría : HOGAR
 Codigo : 4710007750100

IMAGENES ▾



DIMENSIONES ▾

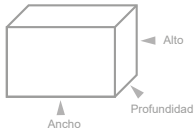

	Medidas	Peso	Cantidad
Producto	: -- x -- x -- mm	- : --- Kg.	: - unidades
Caja	: 600 x 725 x 20 mm	: 0,700 Kg.	: - unidades
Caja Master	: --- x --- x -- mm	: -- Kg.	: 25 unidades

Medidas (Ancho x Alto x Prof.) y pesos aproximados

ESPECIFICACIONES ▾



- Proporcionar una solución más limpia para lavarse las manos y ayudar a reducir la propagación de gérmenes.
- Producto económico y elegante para la higiene del baño.
- Viene con cerradura y llave de seguridad.
- El rango de activación es de 100 mm desde la lente del sensor.
- Incluye llave, tornillos y anclajes.
- No incluye pilas ni cable para usar con la corriente.
- Estanque de 700 ml.



Código N° Interno : DBG926
 Descripción : DISPENSADOR ALCOHOL GEL ELÉCTRICO
 Categoría : HOGAR
 Codigo : 4710007749128

IMAGENES ▾



DIMENSIONES ▾

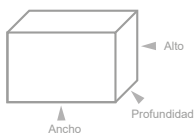

	Medidas	Peso	Cantidad
Producto	: -- x -- x -- mm	0:418 Kg.	: - unidades
Caja	: 180 x 120 x 100 mm	: 0.476 Kg.	: - unidades
Caja Master	: --- x --- x -- mm	: -- Kg.	: 30 unidades

Medidas (Ancho x Alto x Prof.) y pesos aproximados

ESPECIFICACIONES ▾



- Cuadro para fotografía o imagen.
- 21 x 30 cms.
- Con soporte posterior para ubicarlo vertical u horizontalmente.
- Madera barnizada color caoba.
- Desmontable, fácil cambio de imagen.

IMÁGENES ▾



Código N° Interno : DBG298
 Descripción : Marco Madera Barnizado 21x30 cms.
 Categoría : Hogar.
 Códigos de Barra : 4710007738443

DIMENSIONES ▾

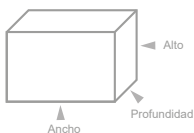

	Medidas	Peso	Cantidad
Producto	: 245 x 330 x 20 mm	: 0.350 Kg.	: 1 unidades
Caja	: --- x --- x -- mm	: -- Kg.	: -- unidades
Caja Master	: --- x --- x -- mm	: -- Kg.	: -- unidades

Medidas (Ancho x Alto x Prof.) y pesos aproximados

ESPECIFICACIONES ▾



Código N° Interno : DBG643
 Descripción : MOCHILA PARA NOTEBOOK IMPERMEABLE CON USB ANTIRROBO.
 Categoría : HOGAR.
 Códigos de Barra : 4710007743485

DIMENSIONES

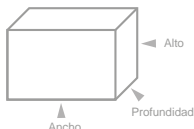

	Medidas	Peso	Cantidad
Producto	: --- x --- x --- mm	: 0.714 Kg.	: - unidades
Caja	: -- x -- x --- mm	: -- Kg.	: - unidades
Caja Master	: --- x --- x -- mm	: -- Kg.	: 25 unidades

Medidas (Ancho x Alto x Prof.) y pesos aproximados

- Mochila Antirrobo con cierre especial que queda pegado a la espalda.
- Con bolsillos secreto.
- Puerto de carga USB integrado.
- Diseño de almacenamiento a prueba de golpes.
- Tela repelente al agua.
- Diseñada para aliviar la presión en la columna.
- Incluye un compartimieto interior que sostiene una computadora portátil.



IMAGENES ▾



ESPECIFICACIONES ▾



Código N° Interno : DBG644
 Descripción : MOCHILA PARA NOTEBOOK IMPERMEABLE CON USB ANTIRROBO.
 Categoría : HOGAR.
 Códigos de Barra : 4710007743492

AGOTADO
 PRODUCTO TEMPORALMENTE SIN STOCK

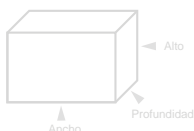

	Medidas	Peso	Cantidad
Producto	: 340 x 450 x 150 mm	: --- Kg.	: 1 unidades
Caja	: --- x --- x --- mm	: --- Kg.	: --- unidades
Caja Master	: --- x --- x -- mm	: --- Kg.	: --- unidades

Medidas (Ancho x Alto x Prof.) y pesos aproximados

- Mochila Antirrobo con cierre especial que queda pegado a la espalda.
- Con bolsillos secretos.
- Puerto de carga USB integrado.
- Diseño de almacenamiento a prueba de golpes.
- Tela repelente al agua.
- Diseñada para aliviar la presión en la columna.
- Incluye un compartimieto interior que sostiene una computadora portátil.

IMAGENES ▾



ESPECIFICACIONES ▾



Código N° Interno : DBG645R
 Descripción : MOCHILA PARA NOTEBOOK IMPERMEABLE CON USB ANTIRROBO.
 Categoría : HOGAR.
 Códigos de Barra : 4710007743508

DIMENSIONES ▾

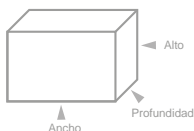

	Medidas	Peso	Cantidad
Producto	: 350 x 480 x 110 mm	: 0,940 Kg.	: 1 unidades
Caja	: --- x --- x --- mm	: --- Kg.	: --- unidades
Caja Master	: --- x --- x -- mm	: --- Kg.	: --- unidades

Medidas (Ancho x Alto x Prof.) y pesos aproximados

- Mochila antirrobo con cierre especial que queda pegado a la espalda.
- Para notebooks hasta 15 pulgadas.
- Bolsillos internos para smartphone, billetera, etc.
- Con bolsillos secretos.
- Puerto de carga USB integrado.
- Diseño de almacenamiento a prueba de golpes.
- Material resistente al agua.
- Diseñada para aliviar la presión en la columna.
- Correas acolchadas.

IMAGENES ▾

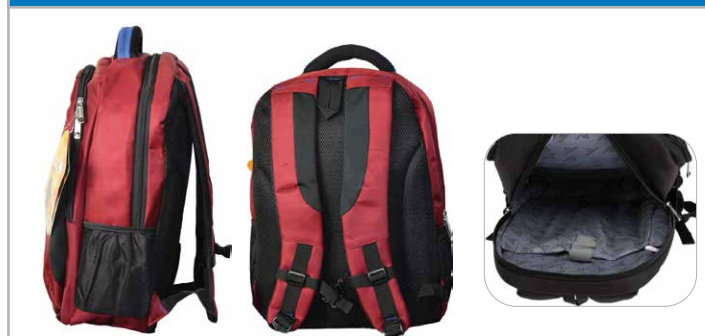



Código N° Interno : DBG646
 Descripción : MOCHILA PARA NOTEBOOK IMPERMEABLE CON USB ANTIRROBO.
 Categoría : HOGAR.
 Códigos de Barra : 4710007743515

DIMENSIONES ▾

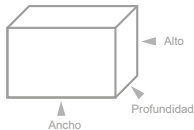

	Medidas	Peso	Cantidad
Producto	: 360 x 450 x 120 mm	: 0,850 Kg.	: 1 unidades
Caja	: --- x --- x --- mm	: --- Kg.	: --- unidades
Caja Master	: --- x --- x -- mm	: --- Kg.	: --- unidades

Medidas (Ancho x Alto x Prof.) y pesos aproximados

ESPECIFICACIONES ▾

- Mochila Antirrobo con cierre especial que queda pegado a la espalda.
- Con bolsillos secretos.
- Puerto de carga USB integrado.
- Diseño de almacenamiento a prueba de golpes.
- Tela repelente al agua.
- Diseñada para aliviar la presión en la columna.
- Incluye un compartimieto interior que sostiene una computadora portátil, más espacio en el frontis.
- **Últimas Unidades, Confirmar Stock.**

IMAGENES ▾



Código N° Interno : DBG781
 Descripción : MOCHILA PARA NOTEBOOK IMPERMEABLE CON USB ANTIRROBO.
 Categoría : HOGAR.
 Códigos de Barra : 4710007745762(BK) - 4710007747513(PU) - 4710007745779(S) - 4710007745786(BL)

DIMENSIONES ▾

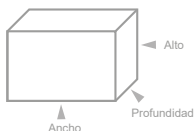

	Medidas	Peso	Cantidad
Producto	: --- x --- x --- mm	: 0.714 Kg.	: - unidades
Caja	: -- x -- x --- mm	: --- Kg.	: - unidades
Caja Master	: --- x --- x -- mm	: -- Kg.	: 40 unidades

Medidas (Ancho x Alto x Prof.) y pesos aproximados

ESPECIFICACIONES ▾

- Mochila Antirrobo con cierre especial que queda pegado a la espalda.
- Con bolsillos secreto.
- Puerto de carga USB integrado.
- Diseño de almacenamiento a prueba de golpes.
- Tela repelente al agua.
- Diseñada para aliviar la presión en la columna.
- Incluye un compartimieto interior que sostiene una computadora portátil.

COLORES ▾



DBG781BK (Black) DBG781PU (Purple) DBG781S (Silver) DBG781BL (Blue)

IMAGENES ▾



ESPECIFICACIONES ▾

- Mochila Antirrobo con cierre especial que queda pegado a la espalda.
- Con bolsillos secreto.
- Puerto de carga USB integrado.
- Diseño de almacenamiento a prueba de golpes.
- Tela repelente al agua.
- Diseñada para aliviar la presión en la columna.
- Incluye un compartimieto interior que sostiene una computadora portátil.
- **Últimas Unidades, Confirmar Stock.**

COLORES ▾



DBG782BK (Black) DBG782BL (Blue) DBG782S (Silver)

IMAGENES ▾



Código N° Interno : DBG782
 Descripción : MOCHILA PARA NOTEBOOK IMPERMEABLE CON USB ANTIRROBO.
 Categoría : HOGAR.
 Códigos de Barra : 4710007745809(BK) - 4710007745823(BL) - 4710007745816(S)

DIMENSIONES ▾

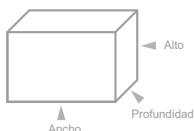

	Medidas	Peso	Cantidad
Producto	: --- x --- x --- mm	: 0.798Kg.	: - unidades
Caja	: -- x -- x --- mm	: --- Kg.	: - unidades
Caja Master	: --- x --- x -- mm	: -- Kg.	: 20 unidades

Medidas (Ancho x Alto x Prof.) y pesos aproximados



Código N° Interno : DBG751BK (Black)
 Descripción : MOCHILA PARA NOTEBOOK IMPERMEABLE CON USB ANTIRROBO.
 Categoría : HOGAR.
 Códigos de Barra : 4710007745397

DIMENSIONES ▾

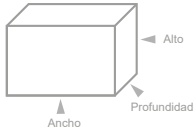

	Medidas	Peso	Cantidad
Producto	: 450 x 350 x 100 mm	: 0.460 Kg.	: - unidades
Caja	: 450 x 350 x 100 mm	: 0.465 Kg.	: - unidades
Caja Master	: --- x --- x -- mm	: -- Kg.	: 50 unidades

Medidas (Ancho x Alto x Prof.) y pesos aproximados

ESPECIFICACIONES ▾

- Mochila Antirrobo con cierre especial que queda pegado a la espalda.
- Con bolsillos secreto.
- Ranura USB integrado para baterías portátiles (no incluidas).
- Diseño de almacenamiento a prueba de golpes.
- Tela repelente al agua.
- Diseñada para aliviar la presión en la columna.
- Incluye un compartimiento interior que sostiene una computadora portátil.

COLORES ▾



DBG751BK (Black)



DBG751GR (Gray)



IMAGENES ▾



Código N° Interno : DBG1407
 Descripción : BOLSO DE HOMBRO ANTIRROBO Y WATERPROOF
 Categoría : HOGAR
 Códigos de Barra : 4710007755983

DIMENSIONES ▾

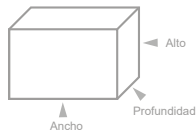

	Medidas	Peso	Cantidad
Producto	: 250 x 310 x 330 mm	: 0.160 Kg.	: - unidades
Caja	: ---x---x---mm	: ---Kg.	: - unidades
Caja Master	: ---x---x---mm	: -- Kg.	: 100 unidades

Medidas (Ancho x Alto x Prof.) y pesos aproximados

- Bolso hombro antirrobo.
- Confeccionado con tela repelente al agua.
- Cuenta con bolsillos especiales para cada uso.
- Forma anatómica.
- Packing: Bolsa.



IMAGENES ▾





ESPECIFICACIONES

- Interruptor táctil de pared Wifi.
- Se conecta a Internet a través de la red wifi y controla la potencia de los electrodomésticos, teléfonos inteligentes u otros dispositivos.
- Puede controlar el interruptor y rastrear el estado de la toma en cualquier lugar donde haya red disponible.
- Este interruptor de pared usa tecnología de red Smart Link.
- Tiene función de sincronización.
- Frecuencia: 50Hz / 60Hz
- Input Ac: 90-250v
- Max carga: 10A



Código N° Interno : DBG803
 Descripción : interruptor Inteligente con wifi
 Categoría : Hogar
 Codigo de Barra : 4710007746165

DIMENSIONES

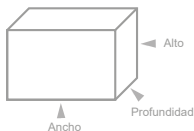

	Medidas	Peso	Cantidad
Producto	: 75 x 120 x 40 mm	: 0.188 Kg.	: -- unidades
Caja	: 80 x 135 x 60 mm	: 0.238 Kg.	: -- unidades
Caja Master	: - x - x - mm	: -- Kg.	: 50 unidades

Medidas (Ancho x Alto x Prof.) y pesos aproximados

IMAGENES



ESPECIFICACIONES

- Interruptor táctil de pared Wifi.
- Se conecta a Internet a través de la red wifi y controla la potencia de los electrodomésticos, teléfonos inteligentes u otros dispositivos.
- Puede controlar el interruptor y rastrear el estado de la toma en cualquier lugar donde haya red disponible.
- Este interruptor de pared usa tecnología de red Smart Link.
- Tiene función de sincronización.
- Frecuencia: 50Hz / 60Hz
- Input Ac: 90-250v
- Max carga: 10A



Código N° Interno : DBG804
 Descripción : interruptor doble, Inteligente con wifi
 Categoría : Hogar
 Codigo de Barra : 4710007746172

DIMENSIONES

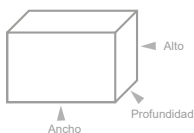

	Medidas	Peso	Cantidad
Producto	: 75 x 120 x 40 mm	: 0.188 Kg.	: -- unidades
Caja	: 80 x 135 x 60 mm	: 0.238 Kg.	: -- unidades
Caja Master	: - x - x - mm	: -- Kg.	: 50 unidades

Medidas (Ancho x Alto x Prof.) y pesos aproximados

IMAGENES



ESPECIFICACIONES

- Interruptor táctil de pared Wifi.
- Se conecta a Internet a través de la red wifi y controla la potencia de los electrodomésticos, teléfonos inteligentes u otros dispositivos.
- Puede controlar el interruptor y rastrear el estado de la toma en cualquier lugar donde haya red disponible.
- Este interruptor de pared usa tecnología de red Smart Link.
- Tiene función de sincronización.
- Frecuencia: 50Hz / 60Hz
- Input Ac: 90-250v
- Max carga: 10A



Código N° Interno : DBG805
 Descripción : interruptor triple, Inteligente con wifi
 Categoría : Hogar
 Codigo de Barra : 4710007746189

DIMENSIONES

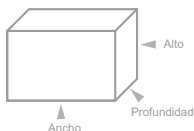

	Medidas	Peso	Cantidad
Producto	: 75 x 120 x 40 mm	: 0.188 Kg.	: -- unidades
Caja	: 80 x 135 x 60 mm	: 0.238 Kg.	: -- unidades
Caja Master	: - x - x - mm	: -- Kg.	: 50 unidades

Medidas (Ancho x Alto x Prof.) y pesos aproximados

IMAGENES



ESPECIFICACIONES



- Switch inteligente con Wifi.
- Trabajo con Alexa: Conecta el interruptor para saber qué quieres controlar.
- Descarga la aplicación smart life a través del código QR que aparece en el manual de usuario. Crea una cuenta en la app. Inicia Alexa y añade la habilidad de la aplicación a Alexa. (para utilizar Alexa voice para controlarlo).
- Control wifi por si mismo.
- Controla los dispositivos a los que se a conectado.
- Control de temporizador: Preconfigurar el programa de trabajo múltiple. Para esto, puede encender/apagar los dispositivos de forma automática cuando vayas a trabajar o a dormir.



Código N° Interno : DBG807
 Descripción : Switch inteligente con Wifi
 Categoría : Hogar
 Código de Barra : 4710007746202

DIMENSIONES

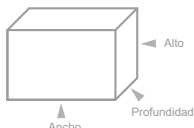

	Medidas	Peso	Cantidad
Producto	: 87 x 23 x 40 mm	: 0.045 Kg.	: -- unidades
Caja	: 90 x 26 x 43 mm	: 0.051 Kg.	: -- unidades
Caja Master	: - x - x - mm	: -- Kg.	: 200 unidades

Medidas (Ancho x Alto x Prof.) y pesos aproximados

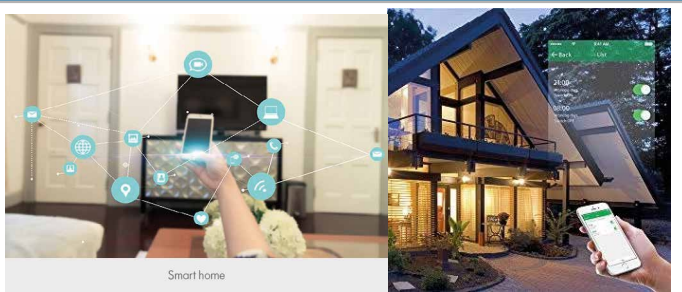

IMAGENES

ESPECIFICACIONES



- Enchufe inteligente para conectar a cualquier aparato eléctrico, enciéndalo o apaguelo de forma remota a través de una aplicación.
- Descarge la APP, empareje en dispositivo a su red wifi y listo.
- Apto para diferentes aparatos y marcas.
- Compatible solo con redes wifi de 2.4 Ghz
- Control compartido: Controle los dispositivos de su hogar junto con su familia.
- Enchufe nacional, no requiere adaptadores.
- Use la aplicación Smart life.



Código N° Interno : DBG808
 Descripción : Enchufe Inteligente con Wifi
 Categoría : Hogar
 Código de Barra : 4710007746219

DIMENSIONES

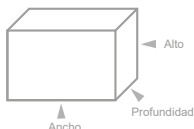

	Medidas	Peso	Cantidad
Producto	: 62 x 11 x 75 mm	: 0.129 Kg.	: -- unidades
Caja	: 73 x 120 x 80 mm	: 0.230 Kg.	: -- unidades
Caja Master	: - x - x - mm	: -- Kg.	: 50 unidades

Medidas (Ancho x Alto x Prof.) y pesos aproximados

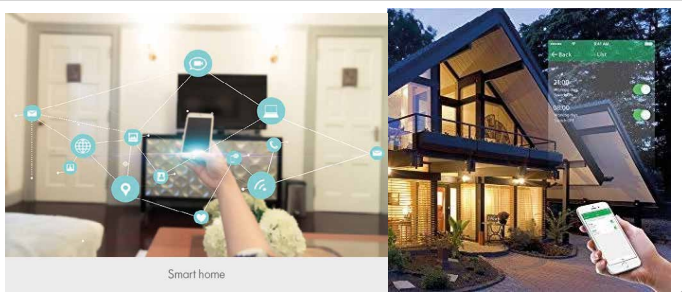

IMAGENES

ESPECIFICACIONES



- Ampolleta Inteligente con wifi.
- Voltaje de entrada: AC85-265V.
- Voltaje de entrada: AC85-265V.
- Potencia: 11W RGB + W.
- Tipo inalámbrico: 2.4 GHz.
- Soporte inalámbrico: IEEE 802.11b / g / n.
- Portalámparas: e27.
- Tiempo de vida: + - 30000 horas.



Código N° Interno : DBG806
 Descripción : AMPOLLETA INTELIGENTE CON WIFI
 Categoría : HOGAR
 Códigos de Barra : 4710007746196

DIMENSIONES

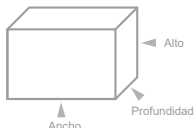

	Medidas	Peso	Cantidad
Producto	: 60 x120 x 60 mm	: 0.049 Kg.	: 1 unidades
Caja	: 65 x 130 x 65 mm	: 0.090 Kg.	: 1 unidades
Caja Master	: -- x -- x -- mm	: --- Kg.	: 50 unidades

Medidas (Ancho x Alto x Prof.) y pesos aproximados



IMAGENES



Código N° Interno : DM0028
 Descripción : MINI CALEFACTOR PORTÁTIL
 Categoría : HOGAR
 Código de barra : 4770007700284

DIMENSIONES

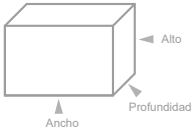

	Medidas	Peso	Cantidad
Producto	: --- x --- x --- mm	: --- Kg.	: 1 unidades
Caja	: --- x --- x --- mm	: --- Kg.	: 1 unidades
Caja Master	: --- x --- x --- mm	: -- Kg.	: 30 unidades

Medidas (Ancho x Alto x Prof.) y pesos aproximados

ESPECIFICACIONES

- Mini calefactor eléctrico portátil.
- Temperatura ajustable.
- Función de temporizador.
- Ideal para el hogar y diversos espacios.
- Ventilador silencioso.
- Conexión directa a la toma de corriente.
- Enchufe con giro 180°.



IMAGENES



ESPECIFICACIONES

- Frecuencia GSM: banda cuádruple 850/900/1800/1900MHz
- Salida Digital: NC/sin contacto seco, 3A/240V AC
- Fuente de alimentación DC: 9-24V DC/2A
- Consumo de energía: 12V entrada máx. 50mA/Promedio 25mA
- Tarjeta SIM: Compatible con Tarjeta SIM de 3V
- Antena: 50Ω interfaz de antena SMA
- Rango de temperatura: -20 - + 60 °C
- Rango de humedad: humedad relativa 90%



PACKING

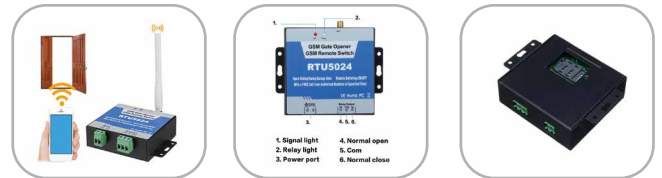

Código N° Interno : DBG936
 Descripción : RECEPTOR INALÁMBRICO PARA PORTÓN
 Categoría : HOGAR
 Código : 4710007749272

DIMENSIONES

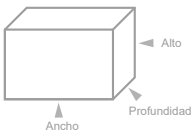

	Medidas	Peso	Cantidad
Producto	: --- x --- x --- mm	: --- Kg.	: - unidades
Caja	: --- x 1--- x --- mm	: --- Kg.	: - unidades
Caja Master	: --- x --- x --- mm	: -- Kg.	: 150 unidades

Medidas (Ancho x Alto x Prof.) y pesos aproximados

ESPECIFICACIONES

- Pie de metro con pantalla digital.
- Batería 1,5 V (LR44/SR44).
- Medidas de precisión garantías técnicas.
- Pantalla grande.
- Superficie lijada.
- Batería incluida, más batería de repuesto.



Código N° Interno : DBG851
 Descripción : PIE DE METRO DIGITAL
 Categoría : HOGAR
 Códigos de Barra : 4710007747704

DIMENSIONES

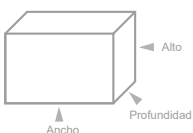

	Medidas	Peso	Cantidad
Producto	: --- x --- x --- mm	: --- Kg.	: unidades
Caja	: --- x --- x --- mm	: --- Kg.	: unidades
Caja Master	: --- x --- x --- mm	: -- Kg.	: 100 unidades

Medidas (Ancho x Alto x Prof.) y pesos aproximados

IMAGENES





Código N° Interno : DBG824
 Descripción : ALCANCIA GATO ROBA MONEDAS
 Categoría : HOGAR
 Códigos de Barra : 4710007746950

DIMENSIONES

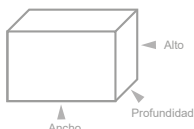

	Medidas	Peso	Cantidad
Producto	: --- x --- x --- mm	: --- Kg.	: unidades
Caja	: -- x --x --- mm	: --- Kg.	: unidades
Caja Master	: --- x --- x -- mm	: -- Kg.	: 60 unidades

Medidas (Ancho x Alto x Prof.) y pesos aproximados

ESPECIFICACIONES

- Alcancia gato roba monedas.
- Ideal para los mas pequeños.
- Recomendado para niños mayores de 6 años.
- Deja tu moneda sobre el pescado y el gato robará tu moneda.
- Utiliza 2 pilas AA.
- **Últimas Unidades, Confirmar Stock.**



IMAGENES



ESPECIFICACIONES

Diámetro del filamento: 1,75 mm (0,05 de tolerancia)
 Peso neto de la bobina: 1 kg
 Temperatura de impresión: 180-200 °C
 Temperatura base caliente: 0 - 60 °C
 Velocidad de impresión: 40 - 110 mm/s
 Sin olor al imprimir
 Casi sin burbujas
 Compatible con cualquier impresora 3D de 1,75 mm.
 Ideal para crear figuras y estructuras de plástico en 3D.
Últimas Unidades, Confirmar Stock.

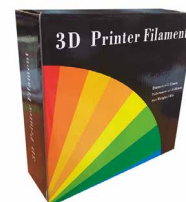

Código N° Interno : DBG815
 Descripción : FILAMENTO PARA IMPRESORA 3D DE 1.75MM 1KG
 Categoría : Hogar.
 Códigos de Barra :

DIMENSIONES

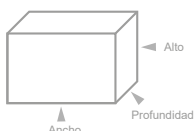

	Medidas	Peso	Cantidad
Producto	: 195 x 195 x 65 mm	: 1.216 Kg.	: 1 unidades
Caja	: 210 x 210 x 75 mm	: 1.323 Kg.	: 1 unidades
Caja Master	: -- x -- x -- mm	: --- Kg.	: 10 unidades

Medidas (Ancho x Alto x Prof.) y pesos aproximados

COLORES



DBG815BK (BLACK) DBG815BR (BROWN) **AGOTADO** DBG815GLD (GOLD) DBG815P (PINK) DBG815R (RED) **AGOTADO** DBG815S (SILVER) DBG815W (WHITE) DBG815Y (YELLOW)

Código de Barra 4710007746677 Código de Barra 4710007746707 Código de Barra 4710007746691 Código de Barra 4710007746721 Código de Barra 4710007746745 Código de Barra 4710007746714 Código de Barra 4710007746684 Código de Barra 4710007746738

USOS





ESPECIFICACIONES ▾

- Control remoto .
- Radiofrecuencia de 4 canales para puertas de garaje, autos, puertas, sistemas de alarma y cualquier sistema de código fijo en frecuencia de 433 MHz.
- Control de frecuencia fija para copiar casi todos los controles remotos fijos y de código de aprendizaje común
- Puede clonar hasta 4 señales remotas desde 4 controles remotos distintos, usando solo 1 llavero remoto.
- Sistema de control de accesos.
- Fácil de usar



Código N° Interno : DBG800
 Descripción : CONTROL REMOTO
 Categoría : HOGAR
 Código de Barra : 4710007746110

IMAGENES ▾

DIMENSIONES ▾

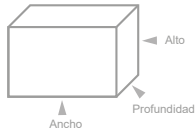

	Medidas	Peso	Cantidad
Producto	: 30 x 55 x 15 mm	: 0.026 Kg.	: unidades
Caja	: --- x --- x --- mm	: 0.027 Kg.	: unidades
Caja Master	: --- x --- x -- mm	: -- Kg.	: 310 unidades

Medidas (Ancho x Alto x Prof.) y pesos aproximados



ESPECIFICACIONES ▾

- Raqueta mata moscas, mosquitos e insectos.
- Color rojo.
- Utiliza 2 pilas AA (no incluidas).
- Produce ondas de choque eléctricas que destruyen a los insectos en un segundo.
- Botón on / off.
- Contiene una red especial de 3 capas, puede tocar la superficie plana sin sentir la descarga eléctrica.
- Mantener fuera del alcance de lo niños.
- Envace : Bolsa.



Código N° Interno : DBG741
 Descripción : RAQUETA ELÉCTRICA MATA MOSCAS E INSECTOS
 Categoría : HOGAR
 Códigos de Barra : 471000774598

IMAGENES ▾

DIMENSIONES ▾

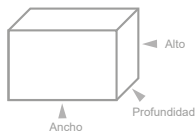

	Medidas	Peso	Cantidad
Producto	: 210 x 500 x 40 mm	: --- Kg.	: unidades
Caja	: 240 x 540 x --- mm	: --- Kg.	: unidades
Caja Master	: -- x -- x -- mm	: --- Kg.	: 60 unidades

Medidas (Ancho x Alto x Prof.) y pesos aproximados





Código N° Interno : DBG927
 Descripción : MATA MOSQUITO ELECTRICO
 Categoría : HOGAR
 Código : 4710007748954

DIMENSIONES

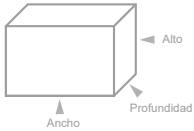

	Medidas	Peso	Cantidad
Producto	: -- x -- x -- mm	: 0,000 Kg.	: - unidades
Caja	: 730 x 221 x 30 mm	: 0,353 Kg.	: - unidades
Caja Master	: --- x --- x -- mm	: -- Kg.	: - unidades

Medidas (Ancho x Alto x Prof.) y pesos aproximados

ESPECIFICACIONES

- Fuente de alimentación: Eléctrico
- Caja de batería externa, batería extraíble y equipada con una batería de litio.
- Material ABS, fuerte y resistente.
- Cuando se carga con función de carga Micro USB (Entrada 5 V/1 a), el indicador de carga se ilumina de rojo y enciende la luz verde cuando está llena de electricidad.
- Puerto de carga: USB a Micro USB.
- Packing: Bolsa.



PACKING



Luz indicadora



Conexión USB

ESPECIFICACIONES

- Diseño compacto
- Diseño Ultra delgado de 1.0mm
- Panel transparente
- Transportable
- Usa 3 pilas triple A (No incluidas)

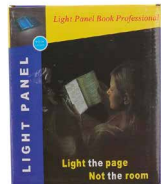

PACKING



Código N° Interno : DBG975
 Descripción : LUZ PARA LECTURA NOCTURNA
 Categoría : HOGAR
 Código : 4710007749791

DIMENSIONES

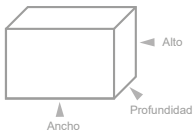

	Medidas	Peso	Cantidad
Producto	: 114 x 170 x 20 mm	: 0,077Kg.	: - unidades
Caja	: 150 x 180 x 30 mm	: 0,130Kg.	: - unidades
Caja Master	: --- x --- x -- mm	: -- Kg.	: 150 unidades

Medidas (Ancho x Alto x Prof.) y pesos aproximados

ESPECIFICACIONES

- Estimula la circulación de la sangre.
- Acelera las funciones metabólicas.
- Alivia el dolor de cuello y espalda.
- Reduce la tensión muscular.
- Reduce el estrés.
- Aumenta la producción de endorfinas.
- Mejora el proceso de digestión.
- Ayuda al cuerpo a eliminar toxinas.
- Mejora tus horas de sueño.



PACKING



Código N° Interno : DBG1100
 Descripción : COJIN MASAJEADOR
 Categoría : HOGAR
 Código : 4710007751848

DIMENSIONES

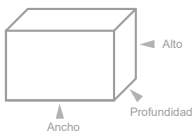

	Medidas	Peso	Cantidad
Producto	: -- x -- x --mm	: -- Kg.	: - unidades
Caja	: 410 x 270 x 230 mm	: 0,7 Kg.	: - unidades
Caja Master	: --- x --- x -- mm	: -- Kg.	: 20 unidades

Medidas (Ancho x Alto x Prof.) y pesos aproximados



Código N° Interno : DM0031
 Descripción : ALMOHADA VISCOELÁSTICA
 Categoría : HOGAR
 Código de barra : 4770007700314

DIMENSIONES ▾

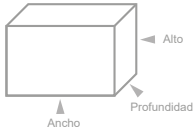

	Medidas	Peso	Cantidad
Producto	: --- x --- x --- mm	: --- Kg.	: 1 unidades
Caja	: --- x --- x --- mm	: --- Kg.	: 1 unidades
Caja Master	: --- x --- x -- mm	: -- Kg.	: 10 unidades

Medidas (Ancho x Alto x Prof.) y pesos aproximados

ESPECIFICACIONES ▾

- Almohada viscoelástica.
- Ergonómica e hipoalergénica.
- Funda suave con cremallera.
- Corrige la postura y distribuye el peso.
- Mejora la calidad del sueño y el insomnio.
- Previene dolores cervicales.
- Tamaño: 50 cms.



IMAGENES ▾



Código N° Interno : DM0032
 Descripción : ALMOHADA VISCOELÁSTICA
 Categoría : HOGAR
 Código de barra : 4770007700321

DIMENSIONES ▾

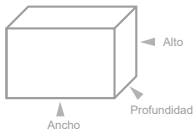

	Medidas	Peso	Cantidad
Producto	: --- x --- x --- mm	: --- Kg.	: 1 unidades
Caja	: --- x --- x --- mm	: --- Kg.	: 1 unidades
Caja Master	: --- x --- x -- mm	: -- Kg.	: 30 unidades

Medidas (Ancho x Alto x Prof.) y pesos aproximados

ESPECIFICACIONES ▾

- Almohada viscoelástica.
- Ergonómica e hipoalergénica.
- Funda suave con cremallera.
- Corrige la postura y distribuye el peso.
- Mejora la calidad del sueño y el insomnio.
- Previene dolores cervicales.
- Tamaño: 62 cms.



IMAGENES ▾



ESPECIFICACIONES ▾



- Fabricada de espuma viscoelástica.
- Ergonómica, hipoalergénica y antibacteriana.
- Funda suave con cremallera (extraíble y lavable).
- Corrige la postura y distribuye el peso.
- Previene dolores cervicales e insomnio.
- Mejora la calidad del sueño.



Código N° Interno : DBG1005
 Descripción : ALMOHADA ERGONÓMICA VISCOELÁSTICA.
 Categoría : HOGAR
 Código : 4710007750230

DIMENSIONES ▾

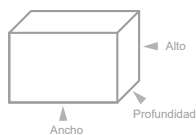

	Medidas	Peso	Cantidad
Producto	: 490 x 300 x 100 mm	: 0,533 Kg.	: - unidades
Caja	: 490 x 300 x 100 mm	: 0,533 Kg.	: - unidades
Caja Master	: --- x --- x -- mm	: -- Kg.	: 100 unidades

Medidas (Ancho x Alto x Prof.) y pesos aproximados

IMAGENES ▾



ESPECIFICACIONES ▾



- Almohada ortopédica.
- Proporciona una alineación y posicionamiento del sueño adecuados, para eliminar los puntos de presión dolosos.
- Con orificios de ventilación.
- Espuma de memoria.
- Diseño ergonómico.
- Portátil.



Código N° Interno : DBG1143
 Descripción : ALMOHADA / COJÍN ORTOPÉDICO PARA PIERNAS
 Categoría : HOGAR
 Códigos de Barra : 4710007752517

DIMENSIONES ▾

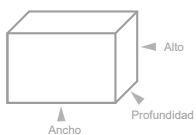

	Medidas	Peso	Cantidad
Producto	: -- x -- x -- mm	: 0.000 Kg.	: -- unidades
Caja	: --- x --- x --- mm	: --- Kg.	: 3 unidades
Caja Master	: -- x -- x -- mm	: -- Kg.	: 40 unidades

Medidas (Ancho x Alto x Prof.) y pesos aproximados

IMAGENES ▾





Código N° Interno : DBG997
 Descripción : MÁSCARA DE BUCEO TALLA S/M
 Categoría : HOGAR
 Código : 4710007750155

DIMENSIONES ▾

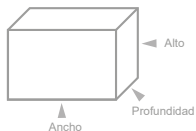

	Medidas	Peso	Cantidad
Producto	: -- x -- x -- mm	- : --- Kg.	: - unidades
Caja	: 370 x 270 x 80 mm	: 0,500 Kg.	: - unidades
Caja Master	: --- x --- x -- mm	: -- Kg.	: 10 unidades

Medidas (Ancho x Alto x Prof.) y pesos aproximados

- Máscara de buceo.
- Diseño de diadema de cuatro tejido elástico ajustable apto para toda persona.
- Diseño ergonómico, perfecto para el rostro humano.
- Material PVC.
- No irrita la piel.
- Respetuoso con el medio ambiente.
- No tóxico.
- Acceso para soporte de cámara Gopro.
- Antifuga.

- **Últimas Unidades, Confirmar Stock.**



IMAGENES ▾

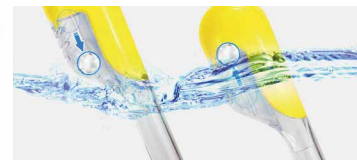

ESPECIFICACIONES ▾



Código N° Interno : DBG1009
 Descripción : MÁSCARA DE BUCEO TALLA L /XL
 Categoría : HOGAR
 Código : 4710007750308

DIMENSIONES ▾

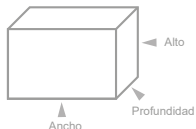

	Medidas	Peso	Cantidad
Producto	: -- x -- x -- mm	- : --- Kg.	: - unidades
Caja	: 370 x 270 x 80 mm	: 0,500 Kg.	: - unidades
Caja Master	: --- x --- x -- mm	: -- Kg.	: 10 unidades

Medidas (Ancho x Alto x Prof.) y pesos aproximados

- Máscara de buceo.
- Diseño de diadema de cuatro tejido elástico ajustable apto para toda persona.
- Diseño ergonómico, perfecto para el rostro humano.
- Material PVC.
- No irrita la piel.
- Respetuoso con el medio ambiente.
- No tóxico.
- Acceso para soporte de cámara Gopro.
- Antifuga.



IMAGENES ▾

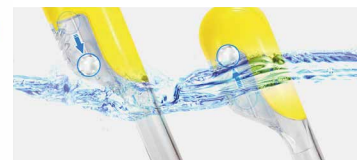

ESPECIFICACIONES ▾



Código N° Interno : DBG998
 Descripción : SNORKEL PARA BUCEAR
 Categoría : HOGAR
 Código : 4710007750162

DIMENSIONES ▾

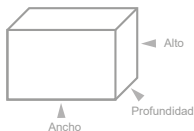

	Medidas	Peso	Cantidad
Producto	: -- x -- x -- mm	- : --- Kg.	: - unidades
Caja	: 470 x 240 x 100 mm	: 0,469 Kg.	: - unidades
Caja Master	: --- x --- x -- mm	: -- Kg.	: 25 unidades

Medidas (Ancho x Alto x Prof.) y pesos aproximados

- Snorkel para bucear.
- Ajuste cómodo.
- Falda de silicona.
- Ajuste a prueba de fugas.
- Correas de cabeza ajustable que quedan sujetas de forma firme.
- Marco de policarbonato para mayor durabilidad.
- Boquilla de silicona.
- No tóxico.
- Hebilla de liberación rápida ajustable.



IMAGENES ▾



ESPECIFICACIONES ▾



Código N° Interno : DBG1013
 Descripción : LENTES SNORKEL
 Categoría : HOGAR
 Código : 4710007750438

DIMENSIONES ▾

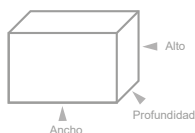

	Medidas	Peso	Cantidad
Producto	: -- x -- x -- mm	0:000 Kg.	: - unidades
Caja	: 450 x 185 x 80 mm	: 0.338 Kg.	: - unidades
Caja Master	: --- x --- x -- mm	: -- Kg.	: 20 unidades

Medidas (Ancho x Alto x Prof.) y pesos aproximados

- Snorkel brinda más diversión y concentración en el mar.
- Ajuste cómodo sin apretar durante el agua.
- Perfecto para entrenamiento o vacaciones.



IMAGENES ▾





Código N° Interno : DBG882
 Descripción : RULETA CHUPISTICA
 Categoría : HOGAR
 Códigos de Barra : 4710007748534

DIMENSIONES

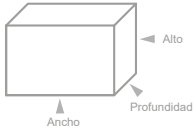

	Medidas	Peso	Cantidad
Producto	: 280 x -280 x 40 mm	: 0.771 Kg.	: 1 unidades
Caja	: 300 x 300 x 65 mm	: 0.911 Kg.	: 1 unidades
Caja Master	: -- x -- x -- mm	: --- Kg.	: 20 unidades

Medidas (Ancho x Alto x Prof.) y pesos aproximados

ESPECIFICACIONES

- Entretenido Juego de Ruleta de casino con vasos shots.
- Contiene 16 vasos shots de vidrio.
- Contiene 2 bolitas de metal.
- 1 rueda de ruleta con orificios para los vasos.
- Ideal para disfrutar con amigos y familia.

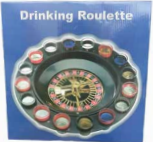

IMAGENES



Código N° Interno : DBG1002
 Descripción : REPISA SOBREPUESTA PARA TV
 Categoría : HOGAR
 Código : 4710007750209

DIMENSIONES

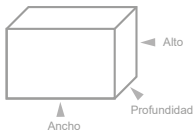

	Medidas	Peso	Cantidad
Producto	: -- x -- x -- mm	0.134 Kg.	: - unidades
Caja	: 120 x 300 x 30 mm	: 0.193 Kg.	: - unidades
Caja Master	: --- x --- x -- mm	: -- Kg.	: 40 unidades

Medidas (Ancho x Alto x Prof.) y pesos aproximados

ESPECIFICACIONES

- Repisa sobrepuesta en la tv.
- Puede sostener teléfonos móviles, TVBOX, DBOX, controles remotos, Routers de internet, etc.
- Ahorro de espacio.
- Panel plano.
- Cubierta Antideslizante.
- Incluso puede utilizarla para poner pequeños elementos de decoración.
- Color: Negro.
- Patas plegables para mejor agarre.
- Diseño elegante, y sobrio.



IMAGENES

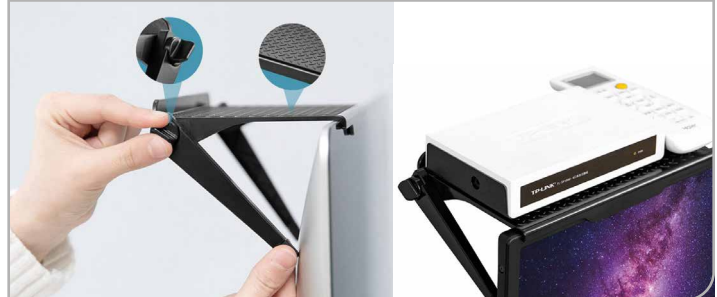



Código N° Interno : TL223
 Descripción : TELESCOPIO MONOCULAR
 Categoría : HOGAR
 Códigos de Barra : 4740007702649

DIMENSIONES

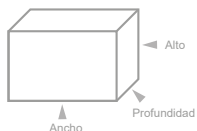

	Medidas	Peso	Cantidad
Producto	: --- x --- x --- mm	: --- Kg.	: - unidades
Caja	: --- x --- x --- mm	: --- Kg.	: - unidades
Caja Master	: -- x -- x -- mm	: -- Kg.	: 54 unidades

Medidas (Ancho x Alto x Prof.) y pesos aproximados

ESPECIFICACIONES

- Telescopio monocular.
- Óptica doble con zoom 40x60.
- Diseño portátil.
- Ideal para el uso outdoor.
- Lente y prisma multicapa.
- Adecuado para distintos tipos de escenas.



IMÁGENES



Zoom 90X 360°

Código N° Interno : TL070
 Descripción : TELESCOPIO MONOCULAR CON TRIPODE, 90X - 360X50MM
 Categoría : HOGAR
 Código de barra : 4740007700911

DIMENSIONES

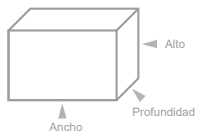

	Medidas	Peso	Cantidad
Producto	: -- x -- x -- mm	: -- Kg.	: - unidades
Caja	: --- x --- x --- mm	: --- Kg.	: --unidades
Caja Master	: -- x -- x -- mm	: -- Kg.	: 12 unidades

Medidas (Ancho x Alto x Prof.) y pesos aproximados

ESPECIFICACIONES

- Telescopio astronómico con trípode.
- Refractivo con apertura de 50 mm. y longitud focal de 360 mm.
- Material: aleación de aluminio.
- Apertura: 50 mm.
- Longitud focal: 360 mm.
- Máx. ampliación: 90X.
- Ocular: H6mm, H20mm.
- Relación focal: 360/50 (distancia focal/calibre).
- Sistema óptico: tipo de refracción.
- Aumento: 18X/60X, más 1.5X puede establecer 27X/90X.
- Dirección de ajuste horizontal omnidireccional.
- Ajuste preciso del rango para lograr máxima definición al usar.



IMÁGENES



ESPECIFICACIONES



Código N° Interno : DBG1101
 Descripción : TELESCOPIO ASTRONÓMICO
 Categoría : HOGAR
 Código de barra : 4710007757879

DIMENSIONES

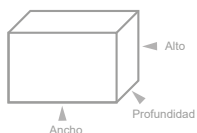

	Medidas	Peso	Cantidad
Producto	: --- x --- x --- mm	: 0.000 Kg.	: 1 unidades
Caja	: 513 x 135 x 221 mm	: 2.281 Kg.	: 1 unidades
Caja Master	: --- x --- x --- mm	: -- Kg.	: 4 unidades

Medidas (Ancho x Alto x Prof.) y pesos aproximados

- lente óptica totalmente recubierta proporciona vistas limpias y nítidas.
- Ideal para uso terrestre y astronómico.
- El trípode de aluminio premontado asegura una plataforma estable.
- Configuración rápida y fácil sin herramientas.
- Diámetro de la lente óptica: 70 mm (2,75 pulgadas).
- Longitud focal: 400 mm (15,75 pulgadas).
- Incluye oculares de 2 piezas (K9mm: 44.5X, K20mm: 20X) viene con un espejo lunar que puede ayudarlo a observar claramente la luna.
- Packing: Caja café.

PAKING



ESPECIFICACIONES



Código N° Interno : DBG1102
 Descripción : TELESCOPIO ASTRONÓMICO
 Categoría : HOGAR
 Código de barra : 4710007751886

DIMENSIONES

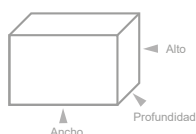

	Medidas	Peso	Cantidad
Producto	: --- x --- x --- mm	: 0.000 Kg.	: 1 unidades
Caja	: 730 x 150 x 230 mm	: 3.081 Kg.	: 1 unidades
Caja Master	: --- x --- x --- mm	: -- Kg.	: 4 unidades

Medidas (Ancho x Alto x Prof.) y pesos aproximados

- Longitud focal reflectante: 700 mm, apertura clara: 60 mm.
- Equipado con 3 oculares: H20mm, H12.5 y SR4MM, aumento máximo 525 veces 1.5x espejo y 3x Barlow Extender
- Ampliación: 35 veces, 56 veces, 175 veces.
- Amplíe el buscador 3X 5X24 para facilitar la búsqueda Agregar 1.5x espejo positivo se puede configurar 52, 84 y 263 veces.
- Plus 3x Extender se puede configurar 105, 168 y 525 veces de objetivos, de modo que pueda encontrar y bloquear objetivos con precisión.
- Nuevo trípode grande hecho de aleación de aluminio, una bandeja.



PAKING



ESPECIFICACIONES



Código N° Interno : DBG1170
 Descripción : MICROSCOPIO BIOLÓGICO HD 2000X
 Categoría : HOGAR
 Códigos de Barra : 4710007752838

DIMENSIONES

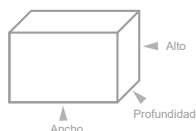

	Medidas	Peso	Cantidad
Producto	: -- x -- x -- mm	: --- 1Kg.	: -- unidades
Caja	: -- x -- x --mm	: --- Kg.	: -- unidades
Caja Master	: -- x -- x -- mm	: -- Kg.	: 6 unidades

Medidas (Ancho x Alto x Prof.) y pesos aproximados

- Microscopio biológico.
- HD 2000x.
- Lente monocular inclinada.
- Ergonomía compuesta.
- Material ABS ecológico y no tóxico.
- Fácil de usar.
- Sistema de iluminación LED dual.
- Con interruptores independientes y perillas de ajuste de brillo.
- 3 lentes.
- Sistema de iluminación luces LED superiores e inferiores
- Packing: Caja café.



IMAGENES

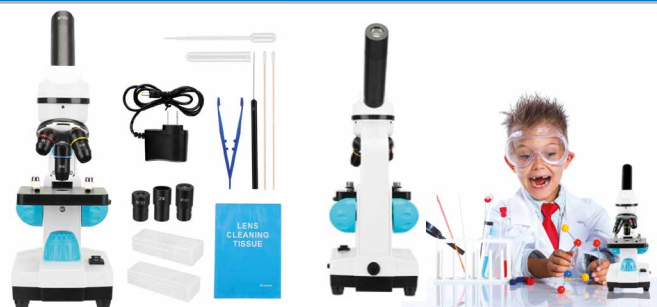



ESPECIFICACIONES

- Caja de metal de seguridad para guardar llaves.
- Resistente a la intemperie y con material reforzado.
- Fácil instalación con orificios para su posicionamiento.
- Clave de 4 dígitos que permite unas 10.000 combinaciones.
- Amplio compartimento para varias llaves.
- Equipada con materiales de montura, tornillos y soportes para tornillos.

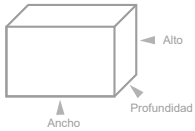

Código N° Interno : DBG1347
 Descripción : CAJA SEGURIDAD PARA LLAVES CON CLAVE
 Categoría : HOGAR
 Códigos de Barra : 4710007755099

IMAGENES

DIMENSIONES

	Medidas	Peso	Cantidad
Producto	: -- x -- x -- mm	: --- Kg.	: -- unidades
Caja	: 130 x 100 x 50 mm	: 0.548 Kg.	: -- unidades
Caja Master	: -- x -- x -- mm	: -- Kg.	: 32 unidades

Medidas (Ancho x Alto x Prof.) y pesos aproximados

DBLUE®



- PANTALLA LCD
- 3 DÍGITOS
- BOTÓN ON/OFF

Código N° Interno : DBTES31
 Descripción : MULTIMETRO DIGITAL
 Categoría : HOGAR
 Código : 4710007750018

ESPECIFICACIONES

- Pantalla LCD de 3-1/2 dígitos con una lectura máxima de 1999.
- Medición: Updates 2-3/seg.
- Indicación de polaridad negativa automática.
- Protección completa contra sobrecargas.
- Medición de capacitancia auto-zeroing.
- Apagado automático
- Temperatura de funcionamiento: 0 °C - 40 °C, 0-75% R.H.
- Temperatura de almacenamiento: -10 °C - 50 °C, 0-75% R.H.
- Potencia: Una batería estándar de 9 V IEC 6F22 NEDA 1604 JIS 006 P

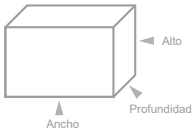
IMAGENES

DIMENSIONES

	Medidas	Peso	Cantidad
Producto	: -- x -- x --mm	: -- Kg.	: - unidades
Caja	: 130 x 190 x 40 mm	: 0.95 Kg.	: - unidades
Caja Master	: --- x --- x -- mm	: -- Kg.	: 40 unidades

Medidas (Ancho x Alto x Prof.) y pesos aproximados



Código N° Interno : DBG1157
 Descripción : ESTACA PARA JARDIN, MARIPOSA SOLAR
 Categoría : HOGAR
 Código : 4710007752708

DIMENSIONES ▾

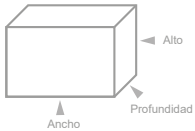

	Medidas	Peso	Cantidad
Producto	: -- x -- x -- mm	: -- Kg.	: - unidades
Caja	: --- x --- x --- mm	: --- Kg.	: - unidades
Caja Master	: --- x --- x --- mm	: -- Kg.	: 72 unidades

Medidas (Ancho x Alto x Prof.) y pesos aproximados

ESPECIFICACIONES ▾

- Mariposa Solar.
- Material de alta calidad.
- Bordes suaves.
- Ideal para decorar el jardín.
- Horas de funcionamiento: 8-10 horas de iluminación sostenible.
- Función: Carga estándar de energía solar durante 8 horas bajo el sol.
- El interruptor de un solo toque es simple y práctico.
- Abra el interruptor y póngalo al sol.
- Se puede alimentar con una batería AAA (no incluida).



IMAGENES ▾



Código N° Interno : DBG1045
 Descripción : VENTILADOR PEDESTAL (2 unidades)
 Categoría : HOGAR
 Código : 4710007751046

DIMENSIONES ▾

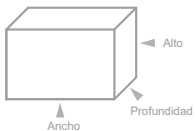

	Medidas	Peso	Cantidad
Producto	: -- x -- x -- mm	: --- Kg.	: - unidades
Caja	: --- x --- x --- mm	: --- Kg.	: - unidades
Caja Master	: --- x --- x --- mm	: -- Kg.	: 2 unidades

Medidas (Ancho x Alto x Prof.) y pesos aproximados

ESPECIFICACIONES ▾

- Ventilador pedestal.
- 3 velocidades para distintos flujos de aire.
- 2 ventiladores pedestal.
- Rejilla de seguridad que evita el contacto con las aspas en funcionamiento.
- Sistema oscilante con giro de 90°
- Ángulo de inclinación ajustable.
- Regulación de altura.
- Motor silencioso.



IMAGENES ▾



Código N° Interno : DBG1348
 Descripción : CALEFACTOR PORTÁTIL 500W
 Categoría : HOGAR
 Códigos de Barra : 4710007755105

AGOTADO
 PRODUCTO TEMPORALMENTE SIN STOCK

DIMENSIONES ▾

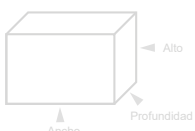

	Medidas	Peso	Cantidad
Producto	: --- x --- x --- mm	: --- Kg.	: - unidades
Caja	: 180 x 111x 75 mm	: 0,900 Kg.	: - unidades
Caja Master	: --- x --- x --- mm	: -- Kg.	: 30 unidades

Medidas (Ancho x Alto x Prof.) y pesos aproximados

ESPECIFICACIONES ▾

- Elemento cerámico PTC, que se calienta rápida y fácilmente, manteniéndose caliente en el frío invierno.
- Función de temporizador incorporada (1-12 horas) perfecta para calentar las habitaciones.
- Se apaga automáticamente al alcanzar la temperatura deseada para evitar accidentes, de forma segura y confiable.
- Botón de ajuste de temperatura para controlar cómodamente.
- Fácil de ajustar según sus necesidades.
- Ideal para usar en casa o en la oficina.



IMAGENES ▾





Código N° Interno : DM0023
 Descripción : BASTÓN ORTOPÉDICO
 Categoría : HOGAR
 Código de barra : 4770007700239

DIMENSIONES ▾

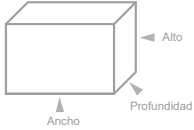

	Medidas	Peso	Cantidad
Producto	: --- x --- x --- mm	: --- Kg.	: 1 unidades
Caja	: --- x --- x --- mm	: --- Kg.	: 1 unidades
Caja Master	: --- x --- x -- mm	: -- Kg.	: 20 unidades

Medidas (Ancho x Alto x Prof.) y pesos aproximados

ESPECIFICACIONES ▾

- Bastón ortopédico plegable.
- Portátil, ligero, fácil de guardar.
- Base con 4 punto de apoyo.
- 2 luces LED integradas.
- Ajustable a 5 alturas.
- Se extiende desde 84 a 94 cms.
- Límite de peso máximo: 113kgs.
- Incluye lazo para afirmar muñeca.
- Fabricado en aluminio resistente.



IMAGENES ▾



ESPECIFICACIONES ▾

- Lector láser de códigos de barra.
- Fabricado en plástico ABS.
- Fácil de instalar.
- Diseño ergonómico.
- Detecta de forma automática a que tipo de ordenador se a conectado.
- Lee códigos de forma rápida.
- Admite ASCII hasta 128 códigos de barra.



IMAGENES ▾



Código N° Interno : DBG1400
 Descripción : LECTOR LASER DE CÓDIGO DE BARRAS
 Categoría : HOGAR
 Códigos de Barra : 47110007755914

DIMENSIONES ▾

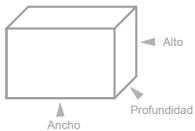

	Medidas	Peso	Cantidad
Producto	: -- x -- x -- mm	: --- Kg.	: -- unidades
Caja	: --- x --- x --- mm	: --- Kg.	: --- unidades
Caja Master	: -- x -- x -- mm	: -- Kg.	: 50 unidades

Medidas (Ancho x Alto x Prof.) y pesos aproximados

ESPECIFICACIONES ▾

- Candado con combinación.
- Material, cuerpo de bronce sólido, arco de acero.
- Clave con 4 dígitos.
- Ideal para maletas, mochilas puertas, lockers y estantes.
- Empaque blister.



IMAGENES ▾

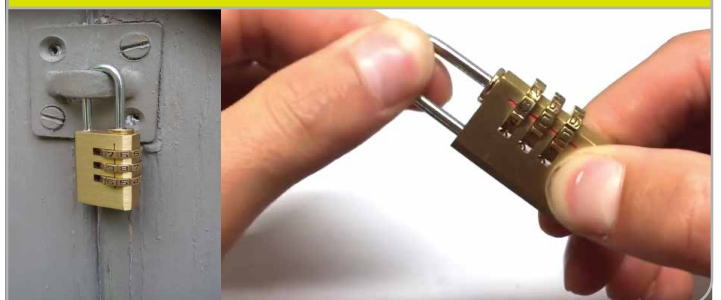

Código N° Interno : TL221
 Descripción : CANDADO CON COMBINACIÓN
 Categoría : HOGAR
 Códigos de Barra : 47110007702625

DIMENSIONES ▾

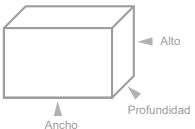

	Medidas	Peso	Cantidad
Producto	: -- x -- x --- mm	: --- Kg.	: - unidades
Caja	: 90 x 150 x 15 mm	: 132 Kg.	: 3 unidades
Caja Master	: -- x -- x -- mm	: -- Kg.	: 144 unidades

Medidas (Ancho x Alto x Prof.) y pesos aproximados



Código N° Interno : TL195
 Descripción : CANDADO DE SEGURIDAD CON LLAVE
 Categoría : HOGAR
 Códigos de Barra : 4740007702366

DIMENSIONES

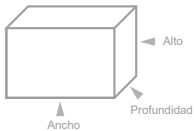

	Medidas	Peso	Cantidad
Producto	: --- x --- x --- mm	: --- Kg.	: - unidades
Caja	: --- x --- x --- mm	: --- Kg.	: - unidades
Caja Master	: -- x -- x -- mm	: -- Kg.	: 40 unidades

Medidas (Ancho x Alto x Prof.) y pesos aproximados

ESPECIFICACIONES

- Candado de seguridad.
- Ideal para bicicletas.
- Resistente y flexible.
- Combinación de 4 dígitos.
- Multiuso y portátil.



IMAGENES



Código N° Interno : DBG1405G
 Descripción : CANDADO DE SEGURIDAD PARA MALETA CON CLAVE
 Categoría : HOGAR
 Códigos de Barra : 4710007756201 (G) - 4710007756218 (BK)

DIMENSIONES

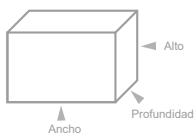

	Medidas	Peso	Cantidad
Producto	: -- x -- x -- mm	: --- Kg.	: -- unidades
Caja	: 90 x 135 x 15 mm	: 0.048 Kg.	: --- unidades
Caja Master	: -- x -- x -- mm	: -- Kg.	: 40 unidades

Medidas (Ancho x Alto x Prof.) y pesos aproximados

ESPECIFICACIONES

- El numero original es 0 - 0 - 0
- Tire hacia arriba el grillete para abrir la cerradura.
- Configure su propia convinacion girando los diales.
- Protege tus pertenencias gracias a los componentes resistentes.



IMAGENES



DBG1405G



DBG1405BK



Código N° Interno : DBG1346
 Descripción : CAJA DE 12 CANDADOS 25MM CON LLAVE
 Categoría : HOGAR
 Códigos de Barra : 4710007755082

DIMENSIONES

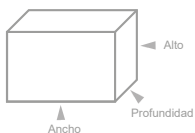

	Medidas	Peso	Cantidad
Producto	: -- x -- x -- mm	: 0.000 Kg.	: -- unidades
Caja	: 105 x 50 x 60 mm	: 0.568 Kg.	: 3 unidades
Caja Master	: -- x -- x -- mm	: -- Kg.	: 600 unidades

Medidas (Ancho x Alto x Prof.) y pesos aproximados

ESPECIFICACIONES

- Caja con 12 candados de seguridad.
- Cada candado incluye 3 llaves.
- Tamaño 25mm.
- Cada candado tiene su propia caja.
- **Últimas Unidades, Confirmar Stock.**



IMAGENES



DBLUE®



Instrumentos
Musicales



GUITARRA 30"

COD: Sunburst: 4730007700134 / Natural: 4730007700127 / Black 4730007700141 / Green: 4730007700189 / Red: 4730007700165 / Blue: 4730007700158 / Pink 4730007700172

Códigos: HX0012 al HX0018

Hendrix®



Fotografías

Información

30"
Guitar

AGOTADO
PRODUCTO TEMPORALMENTE SIN STOCK



Accesorios



Dimensiones

	Medidas	Peso	Unidades
Producto	270 x 770 x 65 mm	0.850 Kg.	x Unidades
Caja	320 x 790 x 85 mm	1.350 Kg.	x Unidades
Caja Master	--- x --- x --- mm	XX Kg.	10 Unidades

Ancho x Alto x Profundidad / Peso Aproximado.

GUITARRA 36"

COD: Sunburst: 4730007700202 / Natural: 4730007700196 / Black: 4730007700219 / Green: 4730007700226 / Red: 4730007700233 / Blue: 4730007700226 / Pink: 4730007700240

Códigos: HX0019 al HX0025

Hendrix®



Fotografías

Información

36"
Guitar

AGOTADO
PRODUCTO TEMPORALMENTE SIN STOCK



Accesorios



Dimensiones

	Medidas	Peso	Unidades
Producto	350 x 910 x 80 mm	1.150 Kg.	1 Unidades
Caja	410 x 930 x 100 mm	1.810 Kg.	1 Unidades
Caja Master	--- x --- x --- mm	XX Kg.	x Unidades

Ancho x Alto x Profundidad / Peso Aproximado.

VOLVER

GUITARRA 39"

COD: Sunburst: 4730007700271 / Natural: 4730007700264 / Black: 4730007700288 / Green: 4730007700325 / Red: 4730007700301 / Blue: 4730007700295 / Pink: 4730007700318

Códigos: HX0026 al HX0032

Hendrix®



Fotografías



Accesorios



Información

.....
Especificaciones:
.....
Tamaño: 39 Pulgadas.
Material: Madera Tilo (Basswood).

.....
Packaging



.....
Dimensiones

	Medidas	Peso	Unidades
Producto	370 x 980 x 90 mm	1.330 Kg.	x Unidades
Caja	440 x 1000 x 101 mm	2.100 Kg.	x Unidades
Caja Master	--- x --- x --- mm	XX Kg.	x Unidades

Ancho x Alto x Profundidad / Peso Aproximado.

UKULELE 21"

COD: Natural: 4730007700332 / Brown: 4730007700356 / Black: 4730007700349

Códigos: HX0033 al HX0035

Hendrix®



Fotografías



Accesorios



Información

.....
Especificaciones:
.....
Tamaño: 21 Pulgadas.
Material: Madera Tilo (Basswood).
Puente: Plastico.
Cuerdas: Nylon.

.....
Packaging



.....
Dimensiones

	Medidas	Peso	Unidades
Producto	--- x --- x --- mm	XX Kg.	x Unidades
Caja	--- x --- x --- mm	XX Kg.	x Unidades
Caja Master	--- x --- x --- mm	XX Kg.	20 Unidades

Ancho x Alto x Profundidad / Peso Aproximado.

VOLVER

GUITARRA ELECTROACÚSTICA 40"

COD: Natural: 4730007700264 / Black: 4730007700288 /

Códigos: HX0042 al HX0043

Hendrix®



ECUALIZADOR
4 BANDAS

40'
GUITARRA



Fotografías



HX0042 Natural



AGOTADO
PRODUCTO TEMPORALMENTE SIN STOCK



Vista Posterior
(natural)



Vista Posterior
(black)

AGOTADO
PRODUCTO TEMPORALMENTE SIN STOCK

Accesorios



Funda

Cuerdas

Uñeta

Información

Especificaciones:

Guitarra Electroacústica. Ecualizador de 4 bandas. Tamaño: 40 Pulgadas. Material: Madera Tilo (Basswood). Punte: Plastico. Cuerdas: Metálicas.

Últimas Unidades, Confirmar Stock.

Packaging



Dimensiones

	Medidas	Peso	Unidades
Producto	370 x 980 x 90 mm	1.330 Kg.	x Unidades
Caja	440 x 1000 x 101 mm	2.100 Kg.	x Unidades
Caja Master	--- x --- x --- mm	XX Kg.	10 Unidades

Ancho x Alto x Profundidad / Peso Aproximado.

KIT GUITARRA ELECTRICA 39" + AMPLIFICADOR 10W

COD: 4730007700448

Códigos: HX0044

Hendrix®

39'
GUITARRA



Fotografías



AGOTADO
PRODUCTO TEMPORALMENTE SIN STOCK

Accesorios



Funda

Correa

Tremolo

Uñeta

Allen

Información

Medidas Guitarra:

Madera de arce.

Especific. Amplificador

10 Watts.
Switch overdrive.
Perilla volumen.
Perilla Gain.
Salida audifonos 6.3mm.
Manilla transportable.

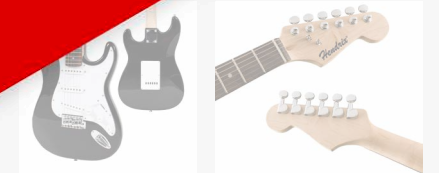

Dimensiones

	Medidas	Peso	Unidades
Producto	325 x 1000 x 50 mm	2.610 Kg.	x Unidades
Caja	1002 x 380 x 140 mm	6.830 Kg.	x Unidades
Caja Master	--- x --- x --- mm	XX Kg.	2 Unidades

Ancho x Alto x Profundidad / Peso Aproximado.

VOLVER 1

Hendrix®



Fotografías



Accesorios



Información

Especificaciones:

Tamaño : 40 Pulgadas. Material: Madera Tilo (Basswood). Puente: Plastico.
Cuerdas: Nylon.

Últimas Unidades, Confirmar Stock.

Packaging



Dimensiones

	Medidas	Peso	Unidades
Producto	--- x --- x --- mm	XX Kg	x Unidades
Caja	--- x --- x --- mm	XX Kg	x Unidades
Caja Master	--- x --- x --- mm	XX Kg	20 Unidades

Ancho x Alto x Profundidad / Peso Aproximado.

VOLVER

Hendrix®



4/4
VIOLIN

Fotografías



Accesorios

Estuche.
Arco.
Puente adicional.
Cápsula resina.

Accesorios



Información

Especificaciones

Tamaño 4/4.
Color retro y aspecto elegante.
Parte superior: abeto.
Diapasón: ébano.
Pinzas y soporte de barbilla: ébano.
Cuello, espalda y laterales: arce.
Cuerda: alambre de acero.
Instrumento macizo construido a mano
Dimensiones: 21 x 60 x 6,5 cm.



Dimensiones

	Medidas	Peso	Unidades
Producto	210 x 600 x 65 mm	4,41 Kg.	x Unidades
Caja	315 x 850 x 140 mm	17,73 Kg.	x Unidades
Caja Master	--- x --- x --- mm	XX Kg.	10 Unidades

Ancho x Alto x Profundidad / Peso Aproximado.

GUIRO TIPO BALA

COD: 4730007700462

Código: HX0046

Hendrix®



Información

Especificaciones:

- Tamaño:
- Material: Acero inoxidable.
- Color: Plateado.
- Empuñadura sólida y suave para un agarre cómodo.
- Viene con cepillo, fácil de usar, sonido claro y agradable.
- Perfecto acompañamiento para profesionales y amateurs
- **Últimas Unidades, Confirmar Stock.**

Packaging

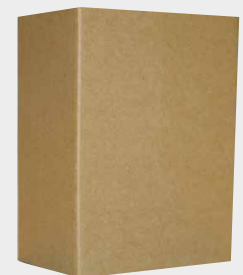

Dimensiones

	Medidas	Peso	Unidades
Producto	--- x --- x --- mm	--- Kg.	1 Unidades
Caja	--- x --- x --- mm	--- Kg.	1 Unidades
Caja Master	--- x --- x --- mm	XX Kg.	20 Unidades

Ancho x Alto x Profundidad / Peso Aproximado.

GUIROS Y CEPILLO DE GUIRO

COD: 4730007700073 (HX0007) / 4730007700080 (HX0008) / 4730007700097 (HX0009) / 4730007700103 (HX0010)

Códigos: HX0007 al HX0010

Hendrix®



Medidas :
: 315 x 127 mm / 12 x 5"

Medidas :
: 250 x 70 mm / 10 x 3"

Medidas :
: 200 x 70 mm / 8 x 3"

Información

Especificaciones:

- Tamaño : 12 x 5" / 10 x 3" / 8 x 3".
- Material: Acero inoxidable.
- Color: Plateado.
- Empuñadura sólida y suave para un agarre cómodo.
- Viene con un cepillo, fácil de usar, sonido claro y agradable.
- Perfecto acompañamiento para profesionales y amateurs.

- **Últimas Unidades, Confirmar Stock.**

Packaging



Dimensiones

	Medidas	Peso	Unidades
Producto	--- x --- x --- mm	XX Kg.	x Unidades
Caja	--- x --- x --- mm	XX Kg.	x Unidades
Caja Master	--- x --- x --- mm	XX Kg.	20 Unidades

Ancho x Alto x Profundidad / Peso Aproximado.

METALÓFONO DE 25 NOTAS

COD: 4710007738832

Código: HX0011

Hendrix®



Información

Especificaciones:

- Metallofono de 25 notas.
- Placas de aluminio, gran durabilidad.
- Colores grabada con las notas.
- Claro, brillante y tono de precisión.
- Atractivo instrumento educativo de percusión para los niños.
- Maleta plástica incorporada, liviana para un fácil transporte.
- Material: metal y plástico.
- Incluye 2 baquetas de plástico.

Packaging



Dimensiones

	Medidas	Peso	Unidades
Producto	380 x 220 x 45 mm	1.367 Kg.	1 Unidades
Caja	405 x 240 x 50 mm	1.530 Kg.	1 Unidades
Caja Master	--- x --- x --- mm	XX Kg.	1 Unidades

Ancho x Alto x Profundidad / Peso Aproximado.

VOLVER

ARMÓNICA 10 TONOS

COD: 4730007700493

Código: HX0049

Hendrix®



10
celdas

Información

Especificaciones:

Armónica de 10 Tonos.
Afinación en D0 Mayor.
Tamaño : 4 Pulgadas.
Material: Madera, metal y plastico.

Packaging



Dimensiones

	Medidas	Peso	Unidades
Producto	100 x 23 x 10 mm	0,050 Kg.	x Unidades
Caja	105x 32 x 25 mm	0,061 Kg.	x Unidades

PANDEROS

COD: 4730007739884 (DBG410) / 4730007739891 (DBG411)

Códigos: DBG410 / DBG411



10'
PANDERO



DBG410

8'
PANDERO

Información

Especificaciones:

- Pandero de 10' y 8'.
- Marco de madera y sonajas de metal.
- Material: madera pulida de alta calidad, color natural.
- **Últimas Unidades, Confirmar Stock.**

Packaging



Dimensiones

	Medidas	Peso	Unidades
Producto	--- x --- x --- mm	XX Kg.	x Unidades
Caja	--- x --- x --- mm	XX Kg.	x Unidades
Caja Master	--- x --- x --- mm	XX Kg.	x Unidades

Ancho x Alto x Profundidad / Peso Aproximado.



Información

Especificaciones:

- Pantalla led.
- 128 Tonos.
- 128 Ritmos.
- 12 canciones de demostración.
- 8 percusiones de teclado.
- Volumen principal.
- Volumen de acompañamiento.
- Control de tiempo.
- Iniciar / detener.
- Auto acorde / acorde de timbre.
- Función programación de ritmo.
- Grabar- reproducir.
- Sostener .
- Vibrato.
- Entrada de micrófono
- Entrada y salida auxiliar.
- 61 Teclas.

Packaging



Accesorios



Micrófono



Transformador



Manual

Dimensiones

	Medidas	Peso	Unidades
Producto	850 x 330 x 90 mm	3.688 Kg.	1 Unidades
Caja	900 x 370 x 120 mm	4.559 Kg.	1 Unidades
Caja Master	--- x --- x --- mm	XX Kg.	1 Unidades

Ancho x Alto x Profundidad / Peso Aproximado.

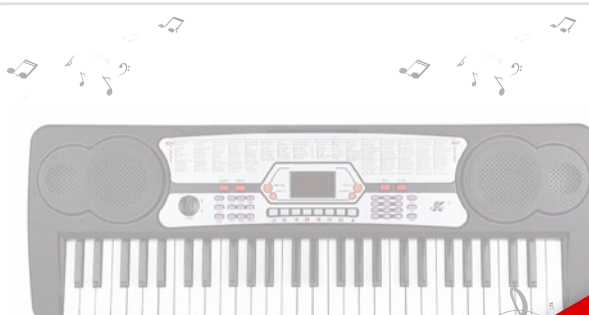

Código N° Interno : DBG455.
 Descripción : Teclado Electrónico.
 Categoría : Instrumentos Musicales.
 Código de barra : 4710007740750.

AGOTADO
 PRODUCTO TEMPORALMENTE SIN STOCK

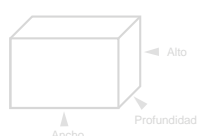

	Medidas	Peso	Cantidad
Producto	: 740 x 260 x 80 mm	: 3.688 Kg.	: 1 unidades
Caja	: 770 x 290 x 110 mm	: 4.559 Kg.	: 1 unidades
Caja Master	: --- x --- x --- mm	: -- Kg.	: 1 unidades

Medidas (Ancho x Alto x Prof.) y pesos aproximados

ESPECIFICACIONES

- Teclado Electrónico.
- Pantalla led.
- 100 Tonos.
- 100 Ritmos.
- 8 canciones de demostración.
- 8 percusiones de teclado.
- Volumen principal.
- Volumen de acompañamiento.
- Sostener .
- Vibrato.
- Entrada de micrófono
- Entrada y salida auxiliar.
- 54 Teclas.



IMAGENES

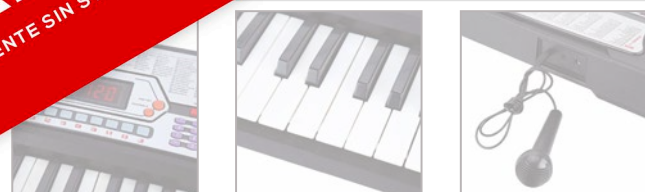

ACCESORIOS



Micrófono



Transformador



Manual

SET DE CUERDAS

COD: Acústica: 4730007700363 / Clásica: 4730007700370 / Ukelele: 4730007700417

Códigos: HX0036-HX0037-HX0041

Hendrix®



Fotografías



Cuerdas de excelente calidad y alta durabilidad.



HX0041

AGOTADO

PRODUCTO TEMPORALMENTE SIN STOCK



Dimensiones

	Medidas	Peso	Unidades
Producto	-- x -- x -- mm	-- Kg.	x Unidades
Caja	120 x 120 x 75 mm	0.340 Kg.	10 Unidades
Caja Master	--- x --- x --- mm	-- Kg.	x Unidades

Ancho x Alto x Profundidad / Peso Aproximado.

CAPOTRASTE

COD: 4730007700387

Códigos: HX0038

Hendrix®

Fotografías



- Se adapta cómodamente a tu mano.
- Sin ajuste.
- Puede sujetar la mayoría del diapasón.
- Pequeño en tamaño, conveniente y portátil.
- Mantiene las cuerdas bien y apretadas.
- Incluso puede cambiar las teclas durante una canción.
- Utilizado para guitarras eléctricas o acústicas.
- Se puede liberar y reposicionar rápida y fácilmente.

Información

Especificaciones:

Capotraste de aluminio color negro para guitarra.

- Rápido y fácil de operar.
- Adaptable a cualquier traste.
- No necesita ajuste.
- Encaja cómodo en la mano.
- Calidad profesional.

Packaging



Dimensiones

	Medidas	Peso	Unidades
Producto	10 x 8 x 15 mm	0.070 Kg.	x Unidades
Caja	--- x --- x --- mm	-- Kg.	Unidades
Caja Master	--- x --- x --- mm	-- Kg.	x Unidades

Ancho x Alto x Profundidad / Peso Aproximado.

SET DE UÑETAS

COD: 4730007700394

Códigos: HX0039

Hendrix®

Fotografías

Información



AGOTADO
PRODUCTO TEMPORALMENTE SIN STOCK



Características:
... para guitarra.
... piezas.
... colores y texturas.
... para guitarras eléctricas como acústicas.
... elementos para separar y mantenerlas

Packaging



Dimensiones

	Medidas	Peso	Unidades
Producto	--- x --- x --- mm	-- Kg.	x Unidades
Caja	--- x --- x --- mm	-- Kg.	Unidades
Caja Master	--- x --- x --- mm	-- Kg.	x Unidades

Ancho x Alto x Profundidad / Peso Aproximado.

SET DE UÑETAS

COD: 4730007700400

Códigos: HX0040

Hendrix®

Fotografías

Información



AGOTADO
PRODUCTO TEMPORALMENTE SIN STOCK



Características:
... para guitarra.
... piezas.
... colores y texturas.
... para guitarras eléctricas como acústicas.
... elementos para separar y mantenerlas

Packaging



Dimensiones

	Medidas	Peso	Unidades
Producto	--- x --- x --- mm	-- Kg.	x Unidades
Caja	--- x --- x --- mm	-- Kg.	Unidades
Caja Master	--- x --- x --- mm	-- Kg.	x Unidades

Ancho x Alto x Profundidad / Peso Aproximado.

ESPECIFICACIONES ▾



- Juego de batería electrónico tamaño compacto.
- Con 7 pad de batería de silicona incluyendo a Tom, 2 mini pedales.
- Diseñado para el aprendizaje de la batería de niños o principiantes.
- Fácil de guardar.
- Sin altavoz, debe conectarse a un altavoz externo.
- Puede conectar audifonos.
- 5 tonos de batería integrados y 8 canciones de demostración para una práctica más fácil.
- **Últimas Unidades, Confirmar Stock.**

Código N° Interno : DBG1284
 Descripción : BATERÍA ELECTRÓNICA DIGITAL 7 PAD 2 MINI PEDALES
 Categoría : INSTRUMENTOS MUSICALES
 Códigos de Barra : 4710007754467

IMAGENES ▾



DIMENSIONES ▾

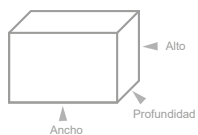

	Medidas	Peso	Cantidad
Producto	: -- x -- x -- mm	: --- Kg.	: -- unidades
Caja	: --- x --- x --- mm	: --- Kg.	: --unidades
Caja Master	: -- x -- x -- mm	: -- Kg.	: 12 unidades

Medidas (Ancho x Alto x Prof.) y pesos aproximados



PAC01005

Guillotina para cortar papel

Unidades X Caja: 8

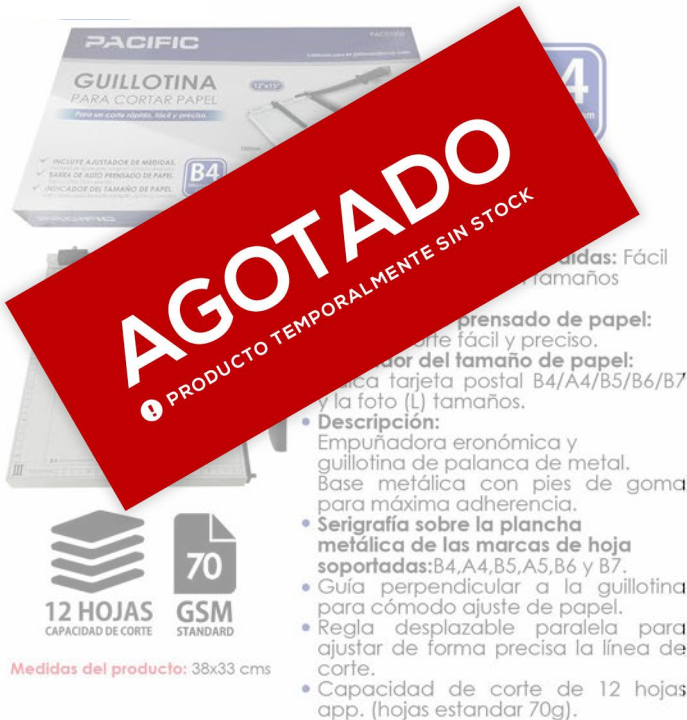

AGOTADO
PRODUCTO TEMPORALMENTE SIN STOCK

Medidas: Fácil
tamaños

Emprensado de papel:
Corte fácil y preciso.

Indicador del tamaño de papel:
Cada tarjeta postal B4/A4/B5/B6/B7
y la foto (L) tamaños.

- **Descripción:**
Empuñadora ergonomía y guillotina de palanca de metal. Base metálica con pies de goma para máxima adherencia.
- **Serigrafía sobre la plancha metálica de las marcas de hoja soportadas:** B4, A4, B5, A5, B6 y B7.
- Guía perpendicular a la guillotina para cómodo ajuste de papel.
- Regla desplazable paralela para ajustar de forma precisa la línea de corte.
- Capacidad de corte de 12 hojas app. (hojas estándar 70g).

12 HOJAS
CAPACIDAD DE CORTE

70
GSM
STANDARD

Medidas del producto: 38x33 cms

PAC01100

Termolaminadora portátil de oficina

Unidades X Caja: 6



A4
210mmx297mm
(max. 230mm)

Medidas del producto: 34x13x6 cms

- **Rodillos de calor:** 2 unidades.
- **Máx. anchura de papel:** 230 mm.
- **Espesor máximo:** 05 mm.
- **Veloc. de laminación:** 250mm/min.
- **T° de precalentamiento:** 3-5 min.
- **Potencia:** 265 W.
- **Voltage:** 220-240V AC.
- **Tamaño máquina:** 346 x 149 x 64 mm.
- **Peso neto producto:** 1.06 KG.
- **Peso bruto producto:** 1.31 KG.
- **Láminas Termolaminadoras:** 175 micrones.

COLD OFF HOT READY POWER

RELEASE

PAC01051

Detector de Billetes falsos con luz ultravioleta

Unidades X Caja: 40



Medidas del producto: 18x7.7x11.7 cms

DETECTA BILLETES FALSOS

- Luz ultravioleta: 4W.
- Tamaño del producto: 8 x 11.7 x 7.7cm.
- Peso Neto: 0.34 kg.
- Potencia: 220V.
- Mantener limpia la superficie del producto.
- Una vez terminado su uso desconecte o apague el aparato.
- No utilice agua para limpiar, ya que podría ocasionar daños.
- Previene engaños.
- Fácil de usar.
- Compacto y portátil. Ideal para negocios, bancos e instituciones.

Botón ON / OFF

PESO 0,34kg

LUZ POTENTE ULTRAVIOLETA

4 WATT

PACIFIC

Código N° Interno : PAC01006
 Descripción : Guillotina para cortar papel A3.
 Categoría : Librería.
 Códigos de Barra : 4710007738825

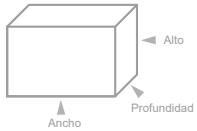
DIMENSIONES

	Medidas	Peso	Cantidad
Producto	: --- x --- x --- mm	: --- Kg.	: 1 unidades
Caja	: --- x --- x --- mm	: --- Kg.	: 1 unidades
Caja Master	: --- x --- x --- mm	: -- Kg.	: 5 unidades

Medidas (Ancho x Alto x Prof.) y pesos aproximados

ESPECIFICACIONES

- Guillotina para cortar papel.
- Tamaño A3.
- Incluye ajustador de medidas.
- Barra de auto prensado de papel.
- Indicador del tamaño de papel.
- Indica tarjeta postal A3/B4/A4/B5/A5/B6/B7
- Tamaño 18" x 15" (480 mm x 380).
- Permite cortar pilas de papel con un solo corte.
- Capacidad para cortar 10 hojas.
- 80 GMS Standard.

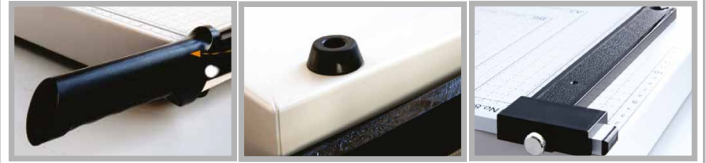
**IMÁGENES****PACIFIC**

Código N° Interno : PAC01108
 Descripción : DETECTOR DE BILLETES FALSOS
 Categoría : LIBRERÍA
 Códigos de Barra : 4710007740194

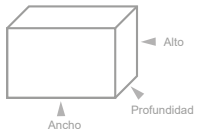
DIMENSIONES

	Medidas	Peso	Cantidad
Producto	: --- x --- x --- mm	: --- Kg.	: 1 unidades
Caja	: --- x --- x --- mm	: --- Kg.	: 1 unidades
Caja Master	: --- x --- x --- mm	: -- Kg.	: 40 unidades

Medidas (Ancho x Alto x Prof.) y pesos aproximados

ESPECIFICACIONES

- Detector de billetes falsos.
- Lámpara ultravioleta (UV).
- Con un tubo fluorescente BLB- T5 que emite luz UV.
- Otorga seguridad en tu negocio.
- Útil para empresas, bancos, colegios y comercio en general.
- Compatible con billetes y documentos que incorporen marcas UV como carnets, tarjetas de crédito, pasaportes, etc.
- Dispone de cable con enchufe 220 VAC.
- Interruptor ON / OFF.
- Consumo de energía 4W.

**IMÁGENES****PACIFIC®**

Código N° Interno : PAC01107
 Descripción : DETECTOR DE BILLETES FALSOS
 Categoría : LIBRERÍA
 Códigos de Barra : 471007740187

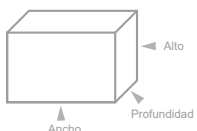
DIMENSIONES

	Medidas	Peso	Cantidad
Producto	: --- x --- x --- mm	: --- Kg.	: - unidades
Caja	: ---x --- x --- mm	: --- Kg.	: - unidades
Caja Master	: --- x --- x --- mm	: -- Kg.	: 40 unidades

Medidas (Ancho x Alto x Prof.) y pesos aproximados

ESPECIFICACIONES

- Detector ultravioleta.
- Verifica billetes falsos a través de luz UV.
- Lámpara UV 365nm.
- Otorga seguridad en tu negocio.
- Útil para empresas, bancos, y comercio en gral.
- Consumo de energía: 4W.
- Utiliza 4 pilas AA.

**IMÁGENES**



Código N° Interno : PAC01125
 Descripción : DETECTOR DE BILLETES FALSOS
 Categoría : LIBRERÍA
 Códigos de Barra : 4710007756133

DIMENSIONES

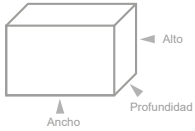

	Medidas	Peso	Cantidad
Producto	: --- x --- x --- mm	: -- Kg.	: -- unidades
Caja	: --- x --- x -- mm	: -- Kg.	: -- unidades
Caja Master	: --- x --- x -- mm	: -- Kg.	: 20 unidades

Medidas (Ancho x Alto x Prof.) y pesos aproximados

ESPECIFICACIONES

- Detector de billetes falsos.
- Lámpara ultravioleta (UV).
- Tubo fluorescente BLB- T5 emite luz UV.
- Otorga seguridad en tu negocio.
- Útil para empresas, bancos, colegios y comercio..
- Compatible con billetes y documentos que incorporen marcas UV como carnets, tarjetas de crédito, pasaportes, etc.
- Dispone de cable con enchufe 220 VAC.
- Interruptor ON / OFF.
- Consumo de energía 6W.



IMÁGENES



PAC01004 Calculadora Científica

Unidades X Caja: 180

- Calculadora Científica.
- Calculadora de 12 Dígitos.
- 240 Funciones
- Display (+/-/X/%)
- Cálculos fraccionarios.
- Teclado de Plástico.
- Batería DC: 1.5V



PACIFIC



Código N° Interno : PAC01119
 Descripción : Calculadora Electrónica.
 Categoría : Librería
 Códigos de Barra : 4710007746523

DIMENSIONES

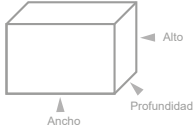

	Medidas	Peso	Cantidad
Producto	: 120 x 150 x 35 mm	: --- Kg.	: 1 unidades
Caja	: 120 x 150 x 40 mm	: --- Kg.	: 1 unidades
Caja Master	: --- x --- x --- mm	: --- Kg.	: 120 unidades

Medidas (Ancho x Alto x Prof.) y pesos aproximados

ESPECIFICACIONES

- Sumas y restas.
- Multiplicación.
- División.
- Cálculo con una constante.
- Raíz cuadrada.
- Porcentajes.
- Cálculo de potencia.
- Cálculo de cadena.
- Cálculo de memoria.
- Utiliza 1 pila 2A.
- **Últimas Unidades, Confirmar Stock.**



IMÁGENES

12
DIGITOS

DISPLAY

INDEPENDENT
M+ M-
MRC
MEMORY

%
POR CIENTO



PACIFIC



Código N° Interno : PAC01120
 Descripción : Calculadora Electrónica.
 Categoría : Librería
 Códigos de Barra : 4710007746554

AGOTADO
 PRODUCTO TEMPORALMENTE SIN STOCK

DIMENSIONES

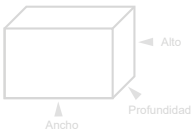

	Medidas	Peso	Cantidad
Producto	: 145 x 180 x 35 mm	: --- Kg.	: 1 unidades
Caja	: 145 x 180 x 40 mm	: --- Kg.	: 1 unidades
Caja Master	: --- x --- x --- mm	: --- Kg.	: 80 unidades

Medidas (Ancho x Alto x Prof.) y pesos aproximados

ESPECIFICACIONES

- Sumas y restas.
- Multiplicación.
- División.
- Cálculo con una constante.



IMÁGENES

12
DIGITOS

DISPLAY

INDEPENDENT
M+ M-
MRC
MEMORY

%
POR CIENTO



PACIFIC



8 DIGITOS

DISPLAY

MRC M- M+

MEMORIA

MEMORIA

MRC

RECORD

% POR CIENTO

BATERIA

UKAS QUALITY MANAGEMENT

Código N° Interno : PAC01121
 Descripción : Calculadora Electrónica.
 Categoría : Librería
 Códigos de Barra : 4710007746561

DIMENSIONES

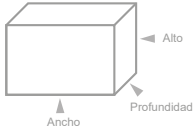

	Medidas	Peso	Cantidad
Producto	: 60 x 110 x 20 mm	: --- Kg.	: 1 unidades
Caja	: 65 x 115 x 20 mm	: --- Kg.	: 1 unidades
Caja Master	: --- x --- x -- mm	: --- Kg.	: 400 unidades

Medidas (Ancho x Alto x Prof.) y pesos aproximados

ESPECIFICACIONES

- Sumas y restas.
- Multiplicación.
- División.
- Raíz cuadrada.
- Porcentajes.
- Cálculo de cadena.
- Utiliza 1 pila 2A.
- Botones con espacios cómodos.
- Calculadora de bolsillo.
- **Últimas Unidades, Confirmar Stock.**



IMÁGENES

8 DIGITOS

DISPLAY

BATERIA

INDEPENDENT M+ M- MRC MEMORY

% POR CIENTO

UKAS QUALITY MANAGEMENT

005 ISO9001:2008CERTIFICATE

PACIFIC

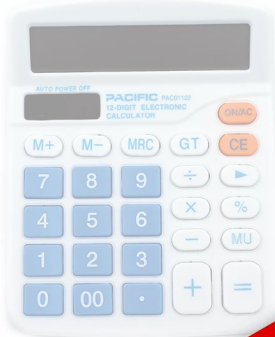

12 DIGITOS

DISPLAY

M+ M- MRC GT CE

MEMORIA

MEMORIA

MRC

RECORD

% POR CIENTO

APAGADO AUTOMÁTICO

UKAS QUALITY MANAGEMENT

Código N° Interno : PAC01122LB
 Descripción : Calculadora Electrónica.
 Categoría : Librería
 Códigos de Barra : 4710007746646

AGOTADO
 PRODUCTO TEMPORALMENTE SIN STOCK

IMÁGENES

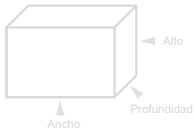

	Medidas	Peso	Cantidad
Producto	: 115 x 145 x 30 mm	: --- Kg.	: 1 unidades
Caja	: 140 x 190 x 50 mm	: --- Kg.	: 1 unidades
Caja Master	: --- x --- x -- mm	: --- Kg.	: 80 unidades

Medidas (Ancho x Alto x Prof.) y pesos aproximados

ESPECIFICACIONES

- Sumas y restas.
- Multiplicación.
- División.
- Raíz cuadrada.
- Porcentajes.
- Cálculo de cadena.
- Utiliza 1 pila 2A.
- Botones con espacios cómodos.
- Calculadora de bolsillo.



IMÁGENES

12 DIGITOS

DISPLAY

BATERIA

INDEPENDENT M+ M- MRC MEMORY

% POR CIENTO

APAGADO AUTOMÁTICO

UKAS QUALITY MANAGEMENT

005 ISO9001:2008CERTIFICATE

PACIFIC

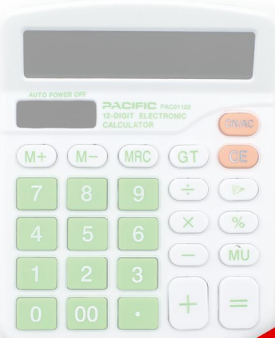

12 DIGITOS

DISPLAY

M+ M- MRC GT CE

MEMORIA

MEMORIA

MRC

RECORD

% POR CIENTO

APAGADO AUTOMÁTICO

UKAS QUALITY MANAGEMENT

Código N° Interno : PAC01122G
 Descripción : Calculadora Electrónica.
 Categoría : Librería
 Códigos de Barra : 4710007746622

AGOTADO
 PRODUCTO TEMPORALMENTE SIN STOCK

IMÁGENES

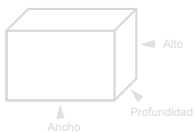

	Medidas	Peso	Cantidad
Producto	: 115 x 145 x 30 mm	: --- Kg.	: 1 unidades
Caja	: 140 x 190 x 50 mm	: --- Kg.	: 1 unidades
Caja Master	: --- x --- x -- mm	: --- Kg.	: 80 unidades

Medidas (Ancho x Alto x Prof.) y pesos aproximados

ESPECIFICACIONES

- Sumas y restas.
- Multiplicación.
- División.
- Raíz cuadrada.
- Porcentajes.
- Cálculo de cadena.
- Utiliza 1 pila 2A.
- Botones con espacios cómodos.
- Calculadora de bolsillo.



IMÁGENES

12 DIGITOS

DISPLAY

BATERIA

INDEPENDENT M+ M- MRC MEMORY

% POR CIENTO

APAGADO AUTOMÁTICO

UKAS QUALITY MANAGEMENT

005 ISO9001:2008CERTIFICATE

PACIFIC



12 DIGITOS
DISPLAY
% POR CIENTO
APAGADO AUTOMÁTICO

AGOTADO
PRODUCTO TEMPORALMENTE SIN STOCK

Código N° Interno : PAC01122PU
Descripción : Calculadora Electrónica.
Categoría : Librería
Códigos de Barra : 4710007746639

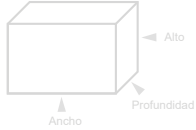

	Medidas		Cantidad
Producto	: 115 x 145 x 30 mm	: --- Kg.	: 1 unidades
Caja	: 140 x 190 x 50 mm	: --- Kg.	: 1 unidades
Caja Master	: --- x --- x --- mm	: --- Kg.	: 80 unidades

Medidas (Ancho x Alto x Prof.) y pesos aproximados

IMÁGENES ▾

12 DIGITOS
% POR CIENTO



APAGADO AUTOMÁTICO



ESPECIFICACIONES ▾

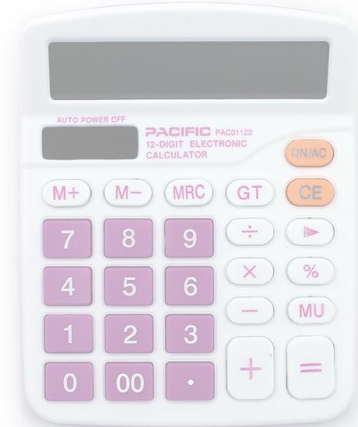

PACIFIC

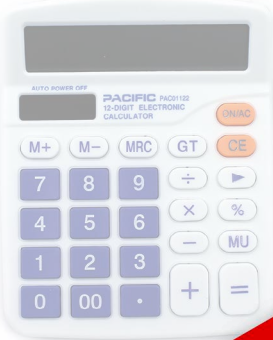

12 DIGITOS
DISPLAY
% POR CIENTO
APAGADO AUTOMÁTICO

AGOTADO
PRODUCTO TEMPORALMENTE SIN STOCK

Código N° Interno : PAC01122BL
Descripción : Calculadora Electrónica.
Categoría : Librería
Códigos de Barra : 4710007746615

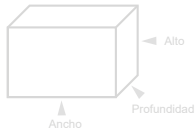

	Medidas		Cantidad
Producto	: 115 x 145 x 30 mm	: --- Kg.	: 1 unidades
Caja	: 140 x 190 x 50 mm	: --- Kg.	: 1 unidades
Caja Master	: --- x --- x --- mm	: --- Kg.	: 80 unidades

Medidas (Ancho x Alto x Prof.) y pesos aproximados

IMÁGENES ▾

12 DIGITOS
% POR CIENTO



APAGADO AUTOMÁTICO



ESPECIFICACIONES ▾

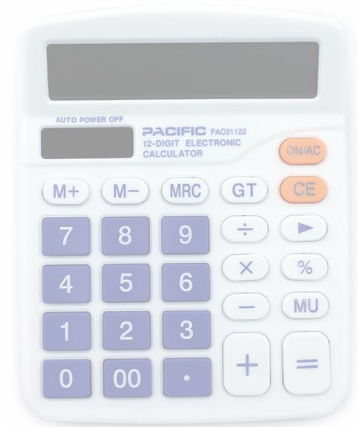

PACIFIC



Código N° Interno : PAC01124
Descripción : Termolaminadora Portátil A4.
Categoría : Librería.
Código : 4710007748886

DIMENSIONES ▾

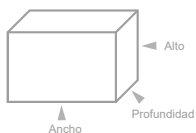

	Medidas	Peso	Cantidad
Producto	: -- x -- x -- mm	: -- Kg.	: - unidades
Caja	: 385 x 150 x 85 mm	: 1.2 Kg.	: - unidades
Caja Master	: --- x --- x --- mm	: -- Kg.	: 8 unidades

Medidas (Ancho x Alto x Prof.) y pesos aproximados

ESPECIFICACIONES ▾

- Laminado plano, transparente sin burbujas.
- Espesor máximo de laminación 0.5 mm.
- Diseño práctico y minimalista.
- Termolamina de 80 - 125 mic.
- Frío y caliente.
- Ancho de entrada 230 mm.
- Consumo de energía 220 W.
- Voltaje 220 - 240 V.
- Tamaño del producto: 352 x 126 x 75 mm.
- Peso neto 1 kg.
- Peso bruto 1.2 kg.



PACKING ▲



ACCESORIOS ▾



ESPECIFICACIONES ▼

- Pantalla de calculadora LCD de 12 dígitos .
- Pantalla de escritura, lápiz especial de escritura.
- Pantalla LCD de escritura, sin luz azul, protege los ojos.
- Batería: 2 pilas de botón CR1220, 40mAh, 3V
- Tableta de escritura y calculadora 2 en 1.
- Botón para borrar el contenido de la pantalla de escritura.
- Material: ABS



Código N° Interno : TL140
 Descripción : CALCULADORA CON PANTALLA LCD MÁS LÁPIZ
 Categoría : LIBRERIA
 Códigos de Barra : 4740007701727

IMAGENES ▼



DIMENSIONES ▼

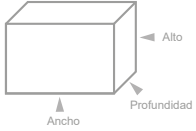

	Medidas	Peso	Cantidad
Producto	: --- x --- x --- mm	: --- Kg.	: - unidades
Caja	: 85x 165 x 17 mm	: 131 Kg.	: 3unidades
Caja Master	: -- x -- x -- mm	: -- Kg.	: 100 unidades

Medidas (Ancho x Alto x Prof.) y pesos aproximados

PACIFIC®



Código N° Interno : PAC01101
Descripción : Micas para Laminar.
Categoría : Librería.
Codigo de barra : 471007731444

DIMENSIONES

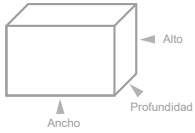

	Medidas	Peso	Cantidad
Producto	: 225 x 310 x 25 mm	: 0,025 Kg.	: unidades
Caja	: 225 x 310 x 25 mm	: 1,55 Kg.	: unidades
Caja Master	: --- x --- x -- mm	: -- Kg.	: 16 unidades

Medidas (Ancho x Alto x Prof.) y pesos aproximados

ESPECIFICACIONES

- Micas para Laminar.
- El Complemento perfecto para su máquina laminadora, ya que le brinda la mejor calidad y protección para sus documentos, fotos, afiches, credenciales, etc.
- Tamaño: A4 (216 x 303 mm).
- Espesor: 100 micrones.
- Unidades: 100 micas.
- Ideal para el hogar, centros de fotocopiado y oficinas.



PACKING



ACCESORIOS

PACIFIC®



Código N° Interno : PAC01123
Descripción : MICAS PARA LAMINAR 125
Categoría : LIBRERÍA
Codigo de barra : 4710007748770

AGOTADO
PRODUCTO TEMPORALMENTE SIN STOCK

ESPECIFICACIONES

- Micas para Laminar.
- El Complemento perfecto para su máquina laminadora, ya que le brinda la mejor calidad y protección para sus documentos, fotos, afiches, credenciales, etc.
- Tamaño: A4 (216 x 303 mm).
- Espesor: 100 micrones.
- Ideal para el hogar, centros de fotocopiado y oficinas.



IMAGENES

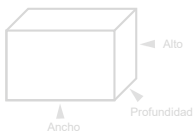

	Medidas	Peso	Cantidad
Producto	: 225 x 310 x 25 mm	: 0,025 Kg.	: unidades
Caja	: 225 x 310 x 25 mm	: 1,55 Kg.	: unidades
Caja Master	: --- x --- x -- mm	: -- Kg.	: 12 unidades

Medidas (Ancho x Alto x Prof.) y pesos aproximados



PCPHOTO130

Glossy Photo Paper Papel fotográfico 130 grs

Unidades X Caja: **20**

Código de Barra: 4710007712023



- Papel fotográfico Glossy de alta resolución.
- Superficie lisa y satinada.
- Proporciona imágenes con colores de alta calidad.
- Formato A4 (210 x 297).
- 100 Hojas.
- Alta Resolución.
- Gramaje: 130 grs.

PCPHOTO180

Glossy Photo Paper Papel fotográfico 180 grs

Unidades X Caja: **60**

Código de Barra:



- Papel fotográfico Glossy de alta resolución.
- Superficie lisa y satinada.
- Proporciona imágenes con colores de alta calidad.
- Formato A4 (210 x 297 mm).
- 20 Hojas.
- Resolución: 4880 dpi.
- Gramaje: 180 grs.

PCPHOTO235

Glossy Photo Paper Papel fotográfico 235 grs

Unidades X Caja: **50**



- Papel fotográfico Glossy de alta resolución.
- Superficie lisa y satinada.
- Proporciona imágenes con colores de alta calidad.
- Formato A4 (210 x 297).
- 20 Hojas.
- Resolución: 4880 dpi.
- Gramaje: 235 grs.

PCPHOTOSUBA4

Papel Profesional para sublimación

Unidades X Caja: **20**



- 100 hojas por paquete.
- Tamaño A4 (210 x 297mm).
- Resolución de 5760 DPI.
- Secado Instantáneo.
- Resistente al agua, a la luz y al paso del tiempo.





PCPHOTO120MA
Papel Fotográfico Glossy Magnético

Unidades X Caja: **300**



- 1 hoja por paquete.
- Tamaño A4 (210 x 297).
- Resolución de 5760 DPI.
- Secado Instantáneo.
- Resistente al agua, a la luz y al paso del tiempo.



PCPHOTO120AD
Papel fotográfico Glossy Autoadhesivo

Unidades X Caja: **60**



- 20 hojas por paquete.
- Tamaño A4 (210 x 297).
- Resolución de 4880 DPI.
- Secado Instantáneo.
- Resistente al agua, a la luz y al paso del tiempo.
- Gramaje: 120 grs.



PCPINKJET108
High Resolution paper Inkjet paper 108 gramos

Unidades X Caja: **20**



- 100 hojas.
- Alta calidad en impresión.
- Resistente al agua.
- Resolución: 4880 dpi.
- Formato: A4 (210x297 mm).
- Secado instantáneo.
- Gramaje: 108 gramos.

PCPHOTO110
Glossy Photo paper 110 gramos

Unidades X Caja: **-**



- 100 hojas.
- Alta calidad en impresión.
- Resistente al agua.
- Resolución: 4880 dpi.
- Formato: A4 (210x297 mm).
- Secado instantáneo.
- Gramaje: 110 gramos.



Código N° Interno : PCPHOTO120AM
 Descripción : Papel Adhesivo Mate Fotográfico, A4/120 grs.
 Categoría : Computación.

DIMENSIONES ▾

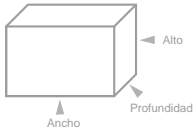

	Medidas	Peso	Cantidad
Producto	: 210 x 300 x 50 mm	: 0,150 Kg.	: -- unidades
Caja	: 210 x 300 x 50 mm	: 0,150 Kg.	: -- unidades
Caja Master	: --- x --- x -- mm	: -- Kg.	: 26 unidades

Medidas (Ancho x Alto x Prof.) y pesos aproximados

ESPECIFICACIONES ▾

- Papel Fotográfico mate para impresión por inyección de tinta.
- Soporte adhesivo para fijación a superficies planas.
- Alto brillo y una superficie mate plana.
- Proporciona un gran contraste
- Sin reflejos y no muestra huellas dactilares.
- Amplio espectro de color y buena absorción de tinta.
- Guárdelo en un lugar fresco y seco .
- Manténgalo alejado de la luz directa del sol.
- Secado rápido, resistente al agua, impresiones nítidas y vividas.
- Trabaja con todas las impresoras de inyección.
- Gramaje: 120 grs.
- Tamaño: A4.
- Cantidad: 50 unidades.

PACKING ▲

ACCESORIOS ▾



Código N° Interno : PCPHOTO130DS
 Descripción : Papel Glossy Fotográfico Doble Faz, A4/130 grs
 Categoría : Computación

DIMENSIONES ▾

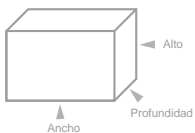

	Medidas	Peso	Cantidad
Producto	: 210 x 300 x 50 mm	: 0,150 Kg.	: -- unidades
Caja	: 210 x 300 x 50 mm	: 0,150 Kg.	: -- unidades
Caja Master	: --- x --- x -- mm	: -- Kg.	: 44 unidades

Medidas (Ancho x Alto x Prof.) y pesos aproximados

ESPECIFICACIONES ▾

- Superficies satinadas que producen colores vivos y de fuertes contrastes que dan como resultado imágenes con detalles de calidad Fotográfica profesional.
- El revestimiento del papel, proporciona siempre imágenes con colores de alta calidad y apariencia de fotografía tradicional, y ahora por ambos lados.
- Papel de alta resolución, brillante por ambas caras.
- Gramaje: 130 grs.
- Tamaño: A4
- Cantidad: 50 unidades.

PACKING ▲

ACCESORIOS ▾



Código N° Interno : PCPHOTO150TR
 Descripción : Papel Transfer para Poleras Claras, A4/150 grs
 Categoría : Computación

DIMENSIONES ▾

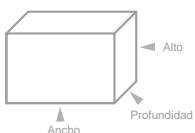

	Medidas	Peso	Cantidad
Producto	: 210 x 300 x 50 mm	: 0,150 Kg.	: -- unidades
Caja	: 210 x 300 x 50 mm	: 0,150 Kg.	: -- unidades
Caja Master	: --- x --- x -- mm	: -- Kg.	: 124 unidades

Medidas (Ancho x Alto x Prof.) y pesos aproximados

ESPECIFICACIONES ▾

- Papel transferible para imprimir todas las imágenes a todo color en camisetas de color claro o blanco, con su impresora de inyección de tinta.
- Resistente al agua y de secado instantáneo.
- Soporte de alta resolución.
- Trabajar con todas las impresoras de inyección de tinta.
- Perfecto para el hogar y uso de la oficina.
- Ideal para imágenes fotográficas de lujo, de diseño profesional. .
- Papel delgado.
- Gramaje: 150 grs.
- Tamaño: A4
- Cantidad: 10 unidades.

PACKING ▲

ACCESORIOS ▾



Código N° Interno : PCPHOTO180C
 Descripción : Papel Fotografico 180grs (100 hojas).
 Categoría : Computación.
 Codigo de Barra : 4710007746905

DIMENSIONES ▾

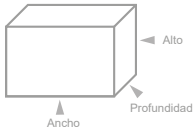

	Medidas	Peso	Cantidad
Producto	: 210 x 300 x 50 mm	: 0,150 Kg.	: -- unidades
Caja	: 210 x 300 x 50 mm	: 0,150 Kg.	: -- unidades
Caja Master	: --- x --- x -- mm	: -- Kg.	: 14 unidades

Medidas (Ancho x Alto x Prof.) y pesos aproximados

ESPECIFICACIONES ▾

- Papel Fotográfico para impresión por inyección de tinta.
- Proporciona un gran contraste
- Amplio espectro de color y buena absorción de tinta.
- Guárdelo en un lugar fresco y seco .
- Manténgalo alejado de la luz directa del sol.
- Secado rápido, resistente al agua, impresiones nítidas y vividas.
- Trabaja con todas las impresoras de inyección.
- Gramaje: 180 grs.
- Tamaño: A4.
- Cantidad: 100 unidades.

PACKING ▲

ACCESORIOS ▾



Código N° Interno : PCPHOTO120ADC
 Descripción : Papel Adhesivo Fotográfico
 Categoría : Computación.
 Codigo de Barra : 4710007746912



DIMENSIONES ▾

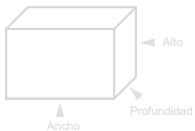

	Medidas	Peso	Cantidad
Producto	: 210 x 300 x 50 mm	: 0,150 Kg.	: -- unidades
Caja	: 210 x 300 x 50 mm	: 0,150 Kg.	: -- unidades
Caja Master	: --- x --- x -- mm	: -- Kg.	: 14 unidades

Medidas (Ancho x Alto x Prof.) y pesos aproximados

ESPECIFICACIONES ▾

- Papel Adhesivo Fotográfico Glossy para impresión por inyección de tinta.
- Soporte adhesivo para fijación a superficies planas.
- Proporciona un gran contraste
- Amplio espectro de color y buena absorción de tinta.
- Guárdelo en un lugar fresco y seco .
- Manténgalo alejado de la luz directa del sol.
- Secado rápido, resistente al agua, impresiones nítidas y vividas.
- Trabaja con todas las impresoras de inyección.

PACKING ▲

ACCESORIOS ▾



Incluye Borrador



Código N° Interno : PAC01102
 Descripción : Pizarra Magnética 120 x 80 cms
 Categoría : Librería



- Superficie Magnética
- Medidas: 120 x 80 cms.
- Materialidad: Acrílico con bordes de aluminio.
- Color de pizarra: Blanco.
- Liviana y fácil de instalar o colgar.
- Ideal para reuniones, clases, charlas y conferencias
- Incluye Borrador.
- **Unidades por caja: 6 PCS (No se venden por unidad).**

PACKING ▲



DIMENSIONES ▼

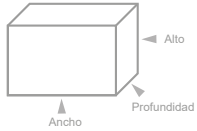

	Medidas	Peso	Cantidad
Producto	: 1200 x 800 x 20 mm	: 3.137 Kg.	: - unidades
Caja	: 1230 x 820 x 80 mm	: 18 Kg.	: - unidades
Caja Master	: --- x --- x -- mm	: Kg.	: 6 unidades

Medidas (Ancho x Alto x Prof.) y pesos aproximados

ACCESORIOS ▼



Código N° Interno : TL218
 Descripción : MINI IMPRESORA TERMICA PORTATIL
 Categoría : LIBRERIA
 Códigos de Barra : 4740007702595

ESPECIFICACIONES ▼

- Método de impresión térmica de línea.
- Ancho de impresión: 48 mm
- Ancho de papel: 57 5+- 05mm
- Poder: 1500mAh 7 4V.
- Batería de litio recargable.
- Comandos ESC / POS.
- Interfaz: BT 2.0 - 4.0, Android A.0, Micro USB.
- Diámetro interior de rollo de papel: 13mm.
- Códigos de barra:1D: UPC-AUPC-E,EAN-13, EAN-8, CODE39, CODE93, CODE128, CODABAR, ITF25.
- Incluye un rollo de papel.

DIMENSIONES ▼

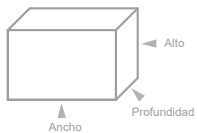

	Medidas	Peso	Cantidad
Producto	: --- x --- x --- mm	: --- Kg.	: - unidades
Caja	: --- x --- x --- mm	: --- Kg.	: 1 unidades
Caja Master	: -- x -- x -- mm	: -- Kg.	: 45 unidades

Medidas (Ancho x Alto x Prof.) y pesos aproximados

IMAGENES ▼



Código N° Interno : DBG317
 Descripción : ESPIRALES RECTANGULARES ANILLOS 14 mm.
 Categoría : HOGAR
 Códigos de Barra : 4710007738634

ESPECIFICACIONES ▼

- Espirales de anillos de 14 mm.
- Ideal para la oficina o el hogar.
- Cantidad: 100 unds.
- Color: Negro.



IMAGENES ▼



DIMENSIONES ▼

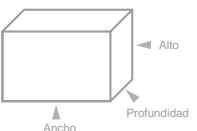

	Medidas	Peso	Cantidad
Producto	: --- x --- x --- mm	: 0.795 Kg.	: - unidades
Caja	: 330 x 75 x 180 mm	: 0.622 Kg.	: - unidades
Caja Master	: --- x --- x -- mm	: -- Kg.	: 1000 unidades

Medidas (Ancho x Alto x Prof.) y pesos aproximados

ACCESORIOS ▼

PACIFIC®

Exelente calidad de corte

*Tijeras 5"*

Código N° Interno : PAC01105
 Descripción : Tijeras Punta Roma 5 pulgadas
 Categoría : Artículos librería.
 Código de barra : 471007740163

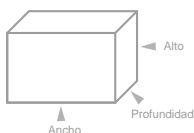
DIMENSIONES

	Medidas	Peso	Cantidad
Producto	: 130 x 60 x 10 mm	: 0,032 Kg.	: unidades
Caja	: 155 x 75 x 12 mm	: 0,034 Kg.	: unidades
Caja Master	: --- x --- x -- mm	: -- Kg.	: 24 unidades

Medidas (Ancho x Alto x Prof.) y pesos aproximados

ESPECIFICACIONES

- Cuchilla de acero inoxidable.
- Tamaño: 5 pulgadas
- Mango ergonómico confortable.
- Cuchilla y remaches de alta calidad.
- Tijera de alto rendimiento con excelente calidad de corte.
- Cuchilla afilada.
- Usar con cuidado.
- En caso de ser usado por niños que sea bajo supervisión de un adulto.
- Ideal para trabajos escolares y de oficina.

PACKING**USOS****PACIFIC®**

Exelente calidad de corte

*Tijeras 6.8"*

Código N° Interno : PAC01106
 Descripción : Tijeras 6,8 pulgadas
 Categoría : Librería.
 Código de barra : 471007740170

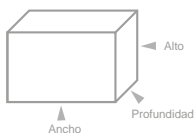
DIMENSIONES

	Medidas	Peso	Cantidad
Producto	: 170 x 70 x 10 mm	: 0,043 Kg.	: unidades
Caja	: 180 x 85 x 10 mm	: 0,045 Kg.	: unidades
Caja Master	: --- x --- x -- mm	: -- Kg.	: 24 unidades

Medidas (Ancho x Alto x Prof.) y pesos aproximados

ESPECIFICACIONES

- Cuchilla de acero inoxidable.
- Tamaño: 6,8 pulgadas
- Mango ergonómico confortable.
- Cuchilla y remaches de alta calidad.
- Tijera de alto rendimiento con excelente calidad de corte.
- Cuchilla afilada.
- Usar con cuidado.
- En caso de ser usado por niños que sea bajo supervisión de un adulto.
- Ideal para trabajos escolares y de oficina.

PACKING**USOS**

Manual

Código N° Interno : DBG300
 Descripción : Guillotina Cortadora de Papel Profesional 858 A4.
 Categoría : Librería Pacific.
 Códigos de Barra : 4710007738467

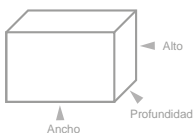
DIMENSIONES

	Medidas	Peso	Cantidad
Producto	: 610 x 390 x 210 mm	: 18.000 Kg.	: 1 unidades
Caja	: 650 x 430 x 230 mm	: 19.000 Kg.	: 1 unidades
Caja Master	: --- x --- x -- mm	: -- Kg.	: -- unidades

Medidas (Ancho x Alto x Prof.) y pesos aproximados

ESPECIFICACIONES

- Mecanismo de función pesada.
- Alta precisión, durable, fácil de operar.
- Diseño de seguridad.
- Diseño de metal desmontable.
- Regla deslizante.
- Hoja de calidad, afilada y duradera.
- Ideal para oficinas y empresas.
- Fácil para medir tamaños de hojas.
- Mango moldeado para un corte perfecto.
- Superficie resistente y durable.
- Anchura de corte: 315 mm.
- Espesor de corte: 0.1 - 40 mm.

**IMÁGENES****VOLVER**

PACIFIC

Código N° Interno : PAC01112
 Descripción : CUCHILLO CARTONERO 13 CM / 9 MM (Color Verde).
 Categoría : LIBRERÍA
 Códigos de Barra : 4710007746028

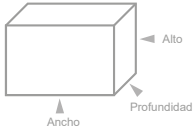
DIMENSIONES

	Medidas	Peso	Cantidad
Producto	: 200 x 130 x 50 mm	: 0.009 Kg.	: 1 unidades
Caja	: 60 x 190 x --- mm	: 0.01 Kg.	: 1 unidades
Caja Master	: --- x --- x -- mm	: -- Kg.	: 1200 unidades

Medidas (Ancho x Alto x Prof.) y pesos aproximados

ESPECIFICACIONES

- Cuchillo cartonero.
- Tamaño 13 cm.
- Espesor hoja 9 mm.
- Cuchillo de utilidad con construcción fuerte y duradera.
- Diseño de mango para mayor comodidad, control y equilibrio.
- Almacenamiento de hoja oscilante para un fácil acceso a la hoja.
- Ideal para cortar tarjetas, papel, cuero, alfombra y más.
- Mantener fuera del alcance de los niños.

**IMÁGENES**

*Las imágenes publicadas (de uso) son meramente ilustrativas y pueden diferir ligeramente del producto final.

PACIFIC

Código N° Interno : PAC01113
 Descripción : CUCHILLO CARTONERO 14 CM / 9 MM (Color Naranja).
 Categoría : LIBRERÍA
 Códigos de Barra : 4710007746035

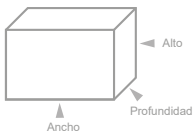
DIMENSIONES

	Medidas	Peso	Cantidad
Producto	: 200 x 140 x 50 mm	: 0.022 Kg.	: 1 unidades
Caja	: --- x --- x --- mm	: 0.024 Kg.	: 1 unidades
Caja Master	: --- x --- x -- mm	: -- Kg.	: 1296 unidades

Medidas (Ancho x Alto x Prof.) y pesos aproximados

ESPECIFICACIONES

- Cuchillo cartonero.
- Tamaño 14 cm.
- Espesor hoja 9 mm.
- Cuchillo de utilidad con construcción fuerte y duradera.
- Diseño de mango para mayor comodidad, control y equilibrio.
- Almacenamiento de hoja oscilante para un fácil acceso a la hoja.
- Ideal para cortar tarjetas, papel, cuero, alfombra y más.
- Mantener fuera del alcance de los niños.
- Parte superior metálica.

**IMÁGENES**

*Las imágenes publicadas (de uso) son meramente ilustrativas y pueden diferir ligeramente del producto final.

PACIFIC

Código N° Interno : PAC01114
 Descripción : CUCHILLO CARTONERO 15 CM / 18 MM (Color Rojo).
 Categoría : LIBRERÍA
 Códigos de Barra : 4710007746042

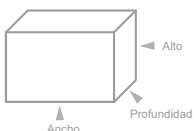
DIMENSIONES

	Medidas	Peso	Cantidad
Producto	: --- x 150 x --- mm	: --- Kg.	: 1 unidades
Caja	: --- x --- x --- mm	: --- Kg.	: 1 unidades
Caja Master	: --- x --- x -- mm	: -- Kg.	: 720 unidades

Medidas (Ancho x Alto x Prof.) y pesos aproximados

ESPECIFICACIONES

- Cuchillo cartonero.
- Tamaño 15 cm.
- Espesor hoja 18 mm.
- Cuchillo de utilidad con construcción fuerte y duradera.
- Diseño de mango para mayor comodidad, control y equilibrio.
- Almacenamiento de hoja oscilante para un fácil acceso a la hoja.
- Ideal para cortar tarjetas, papel, cuero, alfombra y más.
- Mantener fuera del alcance de los niños.

**IMÁGENES**

*Las imágenes publicadas (de uso) son meramente ilustrativas y pueden diferir ligeramente del producto final.

PACIFIC

Código N° Interno : PAC01115
 Descripción : CUCHILLO CARTONERO 15.5cm -18mm (Color Naranja).
 Categoría : LIBRERÍA
 Códigos de Barra : 4710007746059

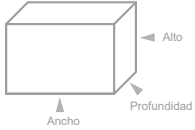
DIMENSIONES

	Medidas	Peso	Cantidad
Producto	: --- x 155 x --- mm	: --- Kg.	: 1 unidades
Caja	: --- x --- x --- mm	: --- Kg.	: 1 unidades
Caja Master	: --- x --- x -- mm	: -- Kg.	: 480 unidades

Medidas (Ancho x Alto x Prof.) y pesos aproximados

ESPECIFICACIONES

- Cuchillo cartonero.
- Tamaño 15,5 cm.
- Espesor hoja 18 mm.
- Cuchillo de utilidad con construcción fuerte y duradera.
- Diseño de mango para mayor comodidad, control y equilibrio.
- Almacenamiento de hoja oscilante para un fácil acceso a la hoja.
- Ideal para cortar tarjetas, papel, cuero, alfombra y más.
- Mantener fuera del alcance de los niños.
- Punta metálica.

**IMÁGENES**

*Las imágenes publicadas (de uso) son meramente ilustrativas y pueden diferir ligeramente del producto final.

PACIFIC

Código N° Interno : PAC01116
 Descripción : CUCHILLO CARTONERO 16cm - 18mm (Color Amarillo).
 Categoría : LIBRERÍA
 Códigos de Barra : 4710007746066

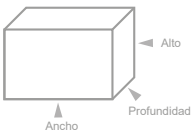
DIMENSIONES

	Medidas	Peso	Cantidad
Producto	: --- x --- x --- mm	: --- Kg.	: 1 unidades
Caja	: 60 x 210 x --- mm	: --- Kg.	: 1 unidades
Caja Master	: --- x --- x -- mm	: -- Kg.	: 480 unidades

Medidas (Ancho x Alto x Prof.) y pesos aproximados

ESPECIFICACIONES

- Cuchillo cartonero.
- Tamaño 16 cm.
- Espesor hoja 18 mm.
- Cuchillo de utilidad con construcción fuerte y duradera.
- Diseño de mango para mayor comodidad, control y equilibrio.
- Almacenamiento de hoja oscilante para un fácil acceso a la hoja.
- Ideal para cortar tarjetas, papel, cuero, alfombra y más.
- Mantener fuera del alcance de los niños.
- Material metal + plástico

**IMÁGENES**

*Las imágenes publicadas (de uso) son meramente ilustrativas y pueden diferir ligeramente del producto final.

PACIFIC

Código N° Interno : PAC01117
 Descripción : CUCHILLO CARTONERO 16cm - 18mm (Color Amarillo + negro).
 Categoría : LIBRERÍA
 Códigos de Barra : 4710007746073

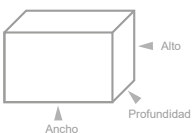
DIMENSIONES

	Medidas	Peso	Cantidad
Producto	: --- x --- x --- mm	: 0.065Kg.	: 1 unidades
Caja	: 60 x 210 x --- mm	: 0.067Kg.	: 1 unidades
Caja Master	: --- x --- x -- mm	: -- Kg.	: 480 unidades

Medidas (Ancho x Alto x Prof.) y pesos aproximados

ESPECIFICACIONES

- Cuchillo cartonero.
- Tamaño 16 cm.
- Espesor hoja 18 mm.
- Cuchillo de utilidad con construcción fuerte y duradera.
- Diseño de mango para mayor comodidad, control y equilibrio.
- Almacenamiento de hoja oscilante para un fácil acceso a la hoja.
- Ideal para cortar tarjetas, papel, cuero, alfombra y más.
- Mantener fuera del alcance de los niños.
- Material metal + plástico.

**IMÁGENES**

*Las imágenes publicadas (de uso) son meramente ilustrativas y pueden diferir ligeramente del producto final.

VOLVER

PACIFIC

Código N° Interno : PAC01118
 Descripción : CUCHILLO CARTONERO 16cm - 18mm (Metálico).
 Categoría : LIBRERÍA
 Códigos de Barra : 4710007746080

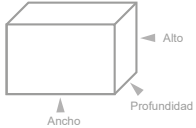
DIMENSIONES

	Medidas	Peso	Cantidad
Producto	: --- x --- x --- mm	: --- Kg.	: 1 unidades
Caja	: --- x --- x --- mm	: --- Kg.	: 1 unidades
Caja Master	: --- x --- x -- mm	: -- Kg.	: 288 unidades

Medidas (Ancho x Alto x Prof.) y pesos aproximados

ESPECIFICACIONES

- Cuchillo cartonero.
- Tamaño 16 cm.
- Espesor hoja 18 mm.
- Cuchillo de utilidad con construcción fuerte y duradera.
- Diseño de mango para mayor comodidad, control y equilibrio.
- Almacenamiento de hoja oscilante para un fácil acceso a la hoja.
- Ideal para cortar tarjetas, papel, cuero, alfombra y más.
- Mantener fuera del alcance de los niños.
- Material Metálico.

**IMÁGENES**

*Las imágenes publicadas (de uso) son meramente ilustrativas y pueden diferir ligeramente del producto final.

PACIFIC

Código N° Interno : PAC01109
 Descripción : PACK DE CUCHILLAS DE 18 MM PARA CUCHILLO CARTONERO.
 Categoría : LIBRERÍA
 Códigos de Barra : 4710007745502

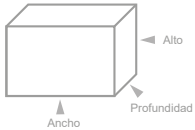
DIMENSIONES

	Medidas	Peso	Cantidad
Producto	: --- x --- x --- mm	: --- Kg.	: 1 unidades
Caja	: --- x --- x --- mm	: --- Kg.	: 1 unidades
Caja Master	: --- x --- x -- mm	: -- Kg.	: 300 unidades

Medidas (Ancho x Alto x Prof.) y pesos aproximados

ESPECIFICACIONES

- Pack de cuchillas para cuchillo cartonero.
- 10 unidades.
- Para cuchillos cartonero de 16 cm x 18 mm.
- Con guías para cortar cuando la cuchilla pierda filo.

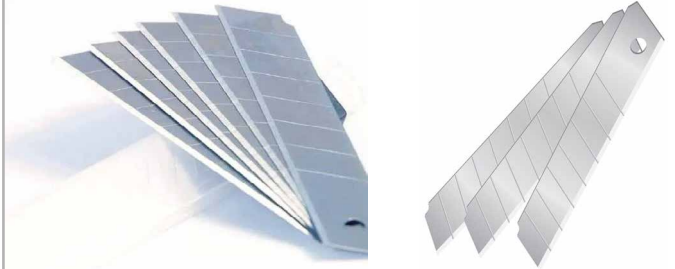
**IMÁGENES**

*Las imágenes publicadas (de uso) son meramente ilustrativas y pueden diferir ligeramente del producto final.

PACIFIC

Código N° Interno : PAC01110
 Descripción : PACK DE CUCHILLAS DE X 9 MM PARA CUCHILLO CARTONERO.
 Categoría : LIBRERÍA
 Códigos de Barra : 4710007745519

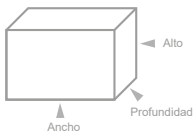
DIMENSIONES

	Medidas	Peso	Cantidad
Producto	: --- x --- x --- mm	: --- Kg.	: 1 unidades
Caja	: --- x --- x --- mm	: --- Kg.	: 1 unidades
Caja Master	: --- x --- x -- mm	: -- Kg.	: 600 unidades

Medidas (Ancho x Alto x Prof.) y pesos aproximados

ESPECIFICACIONES

- Pack de cuchillas para cuchillo cartonero.
- 10 unidades.
- Medidas para cuchillos cartonero de 13cm x 9mm.
- Con guías para cortar cuando la cuchilla pierda filo.

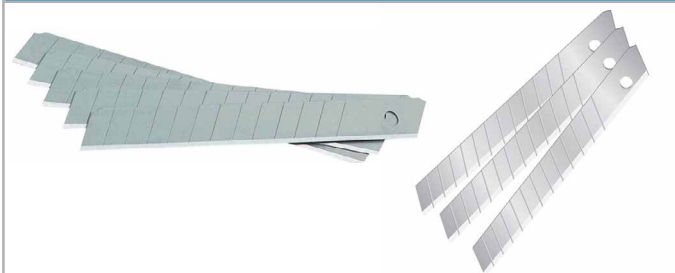
**IMÁGENES**

*Las imágenes publicadas (de uso) son meramente ilustrativas y pueden diferir ligeramente del producto final.

DBLUE®



Fitness



ESPECIFICACIONES ▾



- Reduce el abdomen y cintura.
- Moldea la figura.
- Aumenta la temperatura corporal de forma natural, lo que promueve una mayor quema de calorías mientras se ejercita.
- Material cómodo, ligero y elástico que se mueve junto al cuerpo.
- Diseñada para una mayor duración.
- Composición poliéster-neopreno.
- Disponibilidad en tallas , M, XL,

PACKING ▶



Código N° Interno : DBG37
 Descripción : Polera Reductora
 Categoría : Vestimenta

DIMENSIONES ▾

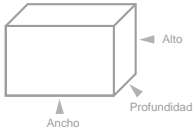

	Medidas	Peso	Cantidad
Producto	: 210 x 195 x 40 mm	: 0,151 Kg.	: unidades
Caja	: --- x --- x -- mm	: 0,221 Kg.	: unidades
Caja Master	: --- x --- x -- mm	: -- Kg.	: 100 unidades

Medidas (Ancho x Alto x Prof.) y pesos aproximados

ACCESORIOS ▾

ESPECIFICACIONES ▾



- Aumenta la temperatura corporal de forma natural, lo que promueve una mayor quema de calorías mientras se ejercita.
- Usarlo con regularidad ayudará a tener un cuerpo más tonificado.
- Ayuda a obtener resultados más rápidos y fáciles.
- Diseñada para una mayor duración.
- Material elástico que moldea la figura.
- Composición poliéster-neopreno.
- Disponibilidad en tallas S, L, XL, XXL.

PACKING ▾



Código N° Interno : DBG38
 Descripción : Calza para adelgazar
 Categoría : Vestimenta

DIMENSIONES ▾

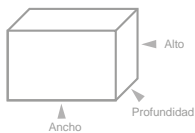

	Medidas	Peso	Cantidad
Producto	: --- x --- x -- mm	: 0,163 Kg.	: unidades
Caja	: 210 x 210 x 40 mm	: 0,247 Kg.	: unidades
Caja Master	: --- x --- x -- mm	: -- Kg.	: 100 unidades

Medidas (Ancho x Alto x Prof.) y pesos aproximados

ACCESORIOS ▾



Código N° Interno : DBG1000
 Descripción : FAJA CORRECTOR POSTURA TALLA L
 Categoría : FITNESS
 Código : 4710007750186

DIMENSIONES ▾

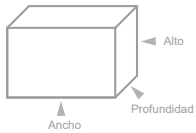

	Medidas	Peso	Cantidad
Producto	: -- x -- x -- mm	: -- Kg.	: - unidades
Caja	: 180 x 460 x 50 mm	: 0,22 Kg.	: - unidades
Caja Master	: --- x --- x -- mm	: -- Kg.	: 25 unidades

Medidas (Ancho x Alto x Prof.) y pesos aproximados

ESPECIFICACIONES ▾

- Estructura de malla tridimensional, cómoda y transpirable, suave y elástica, que ayuda a mejorar la postura sentada.
- Mejorar la postura incorrecta a largo plazo frente a la computadora.
- Mantiene el desarrollo adecuado de huesos y músculos.
- Ayuda a mejorar la circulación sanguínea y la digestión.
- Elegante y con estilo, la buena actitud te hace ver más alto y más delgado.
- La correa de hombro suave y liviana evita que el hombro se apriete y se puede usar mientras conduce, aspira, cocina y trabaja.
- Talla L.

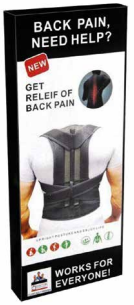

IMAGENES ▾



Código N° Interno : DBG1010
 Descripción : FAJA CORRECTOR DE POSTURA TALLA XXL
 Categoría : FITNESS
 Código : 4710007750315

DIMENSIONES ▾

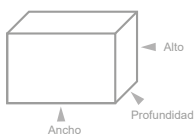

	Medidas	Peso	Cantidad
Producto	: -- x -- x -- mm	: -- Kg.	: - unidades
Caja	: 180 x 460 x 50 mm	: 0,22 Kg.	: - unidades
Caja Master	: --- x --- x -- mm	: -- Kg.	: 25 unidades

Medidas (Ancho x Alto x Prof.) y pesos aproximados

ESPECIFICACIONES ▾

- Estructura de malla tridimensional, cómoda y transpirable, suave y elástica, que ayuda a mejorar la postura sentada.
- Mejorar la postura incorrecta a largo plazo frente a la computadora.
- Mantiene el desarrollo adecuado de huesos y músculos.
- Ayuda a mejorar la circulación sanguínea y la digestión.
- Elegante y con estilo, la buena actitud te hace ver más alto y más delgado.
- La correa de hombro suave y liviana evita que el hombro se apriete y se puede usar mientras conduce, aspira, cocina y trabaja.
- Talla XXL.



IMAGENES ▾



Código N° Interno : DBG1056
 Descripción : FAJA CORRECTOR DE POSTURA TALLA L
 Categoría : FITNESS
 Código : 4710007751169

DIMENSIONES ▾

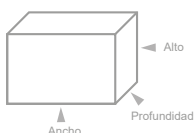

	Medidas	Peso	Cantidad
Producto	: -- x -- x -- mm	: -- Kg.	: - unidades
Caja	: 150 x 230 x 50 mm	: 0,2 Kg.	: - unidades
Caja Master	: --- x --- x -- mm	: -- Kg.	: 60 unidades

Medidas (Ancho x Alto x Prof.) y pesos aproximados

ESPECIFICACIONES ▾

- Ayuda a mantenerse más alto y recto
- Ayuda a corregir su postura
- Restringe hombros encorvados y poco halagadores
- Alivia el dolor de espalda, dolor lumbar, y reduce la inflamación causada por la mala postura
- Material: Hecho de tela de fibra de nylon elástico de alta calidad, suave, cómoda y Con velcro ajustable.
- Unisex: conveniente para hombres y mujeres
- Tallas: L



IMAGENES ▾





ESPECIFICACIONES ▾

- Ayuda a mantenerse más alto y recto.
- Ayuda a corregir su postura.
- Restringe hombros encorvados y poco halagadores.
- Alivia el dolor de espalda, dolor lumbar, y reduce la inflamación causada por la mala postura.
- Material: Hecho de tela de fibra de nylon elástico de alta calidad, suave, cómoda y Con velcro ajustable.
- Unisex: Conveniente para hombres y mujeres.
- Tallas: XXL



Código N° Interno : DBG1057
 Descripción : FAJA CORRECTOR DE POSTURA TALLA XXL
 Categoría : FITNESS
 Código : 4710007751176

IMAGENES ▾



DIMENSIONES ▾

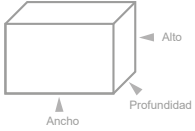

	Medidas	Peso	Cantidad
Producto	: -- x -- x -- mm	: -- Kg.	: - unidades
Caja	: 150 x 230 x 50 mm	: 0,2 Kg.	: - unidades
Caja Master	: --- x --- x -- mm	: -- Kg.	: 60 unidades

Medidas (Ancho x Alto x Prof.) y pesos aproximados



ESPECIFICACIONES ▾

- Corrector de postura para espalda.
- Correa de ajuste transpirable.
- Para usarlo en cualquier momento del día.
- Alinea los hombros, la columna vertebral y la parte superior de la espalda.
- Mejora la postura y reduce el encorvamiento inmediatamente con un diseño de doble correa fácilmente ajustable.
- El corrector de neopreno acolchado ligero se puede usar cómodamente debajo o sobre la ropa.
- Elimina las molestias en el cuello y la espalda al sentarse con los hombros redondeados delante del ordenador.
- Usa todo el día para volver a entrenar tu postura: Es casi invisible cuando se usa debajo de una camisa.



Código N° Interno : DBG999
 Descripción : SOPORTE CORRECTOR DE POSTURA PARA ESPALDA
 Categoría : FITNESS
 Código : 4710007750179

IMAGENES ▾



DIMENSIONES ▾

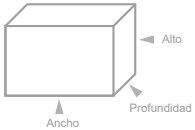

	Medidas	Peso	Cantidad
Producto	: -- x -- x -- mm	: -- Kg.	: - unidades
Caja	: 180 x 230 x 40 mm	: 0.089 Kg.	: - unidades
Caja Master	: --- x --- x -- mm	: -- Kg.	: 200 unidades

Medidas (Ancho x Alto x Prof.) y pesos aproximados



ESPECIFICACIONES ▾

- La forma más sencilla de empezar a corregir tu postura.
- Tire de los hombros hacia atrás, enderece el cuello y la cabeza y alinee la columna.
- 12 imanes colocados estratégicamente apuntan a la columna y región lumbar.
- Cinturón totalmente ajustable que funciona con suavidad y discreción.
- Ligero, se puede usar bajo de la ropa, sin persivirlo.
- Viene en talla L .

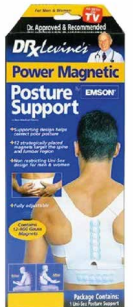

Código N° Interno : DBG1054
 Descripción : FAJA CORRECTOR DE POSTURA TALLA L
 Categoría : FITNESS
 Código : 4710007751145

IMAGENES ▾



DIMENSIONES ▾

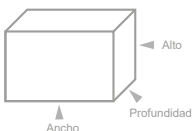

	Medidas	Peso	Cantidad
Producto	: -- x -- x -- mm	: -- Kg.	: - unidades
Caja	: 125 x 300 x 35 mm	: 0.95 Kg.	: - unidades
Caja Master	: --- x --- x -- mm	: -- Kg.	: 60 unidades

Medidas (Ancho x Alto x Prof.) y pesos aproximados



Código N° Interno : DBG1055
 Descripción : FAJA CORRECTOR DE POSTURA TALLA XXL
 Categoría : FITNESS
 Código : 4710007751152

DIMENSIONES

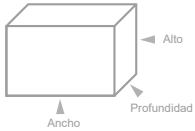

	Medidas	Peso	Cantidad
Producto	: -- x -- x -- mm	: -- Kg.	: - unidades
Caja	: 125 x 300 x 35 mm	: 0.95 Kg.	: - unidades
Caja Master	: --- x --- x -- mm	: -- Kg.	: 60 unidades

Medidas (Ancho x Alto x Prof.) y pesos aproximados

ESPECIFICACIONES

- La forma más sencilla de empezar a corregir tu postura.
- Tire de los hombros hacia atrás, enderece el cuello y la cabeza y alinee la columna.
- 12 imanes colocados estratégicamente apuntan a la columna y región lumbar.
- Cinturón totalmente ajustable que funciona con suavidad y discreción.
- Ligero, se puede usar bajo de la ropa, sin persivirlo.
- Viene en talla XXL .



IMAGENES



Código N° Interno : DBG1171
 Descripción : VENDA ELÁSTICA, ORTOPÉDICA
 Categoría : FITNESS
 Códigos de Barra : 4710007752845

DIMENSIONES

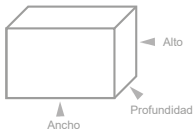

	Medidas	Peso	Cantidad
Producto	: -- x -- x -- mm	: --- Kg.	: -- unidades
Caja	: --- x --- x --- mm	: --- Kg.	: --unidades
Caja Master	: -- x -- x -- mm	: -- Kg.	: 150 unidades

Medidas (Ancho x Alto x Prof.) y pesos aproximados

ESPECIFICACIONES

- Venda elástica.
- Ortopédica.
- Ajustable ideal para los dolores.
- Material transpirable y durable.
- Con costuras reforzadas.
- Composición; Nylon, neopreno, spandex y caucho.
- Talla: Única.
- Proucto elástico, adaptación a su talla.



IMAGENES



ESPECIFICACIONES

- Estiramiento ajustable: Dispositivo de automasaje ergonómico.
- 3 tipos de ajustes.
- Ligero y resistente: la parte inferior de la espalda está hecha de materiales ABS y Nbr respetuosos con el medio ambiente.
- Este soporte de espalda baja puede soportar un peso de hasta 100kg/220 libras y no se deformará fácilmente incluso cuando se dobla.



Código N° Interno : DBG884
 Descripción : SOPORTE LUMBAR
 Categoría : FITNESS
 Código : 4710007748558

DIMENSIONES

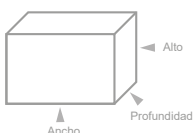

	Medidas	Peso	Cantidad
Producto	: -- x -- x -- mm	: -- Kg.	: - unidades
Caja	: 390 x 260 x 45 mm	: 0.674 Kg.	: - unidades
Caja Master	: --- x --- x -- mm	: -- Kg.	: 20 unidades

Medidas (Ancho x Alto x Prof.) y pesos aproximados

IMAGENES



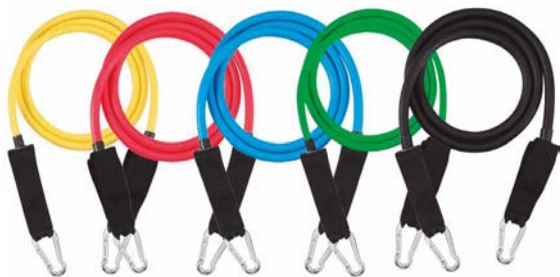

Código N° Interno : DBG430
 Descripción : BANDA ELÁSTICA PARA ENTRENAMIENTO.
 Categoría : HOGAR
 Códigos de Barra : 4710007740347

DIMENSIONES

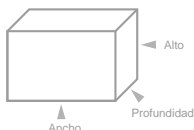

	Medidas	Peso	Cantidad
Producto	: --- x --- x --- mm	: 0.795 Kg.	: - unidades
Caja	: 140 x 180 x 130 mm	: 0.576 Kg.	: - unidades
Caja Master	: --- x --- x -- mm	: -- Kg.	: 30 unidades

Medidas (Ancho x Alto x Prof.) y pesos aproximados

ESPECIFICACIONES

- 5 bandas en 5 diferentes resistencias.
- 1 color por cada resistencia.
- Ideales para estiramiento, fortalecimiento y tonificación.
- Incluye látex de excelente calidad.
- Incluye agarres para ejercitar piernas y brazos.
- Anclaje de puerta para realizar todo tipo de ejercicios.
- Bolsa para guardar y transportar fácilmente.
- Largo de cada banda: 1.20 mts.



IMAGENES



ACCESORIOS



Código N° Interno : DBG359
 Descripción : BARRA PARA FLEXIONES DE BRAZO.
 Categoría : HOGAR
 Códigos de Barra : 4710007739356

DIMENSIONES

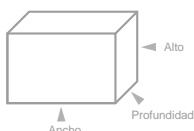

	Medidas	Peso	Cantidad
Producto	: --- x --- x --- mm	: 0.795 Kg.	: - unidades
Caja	: 510 x 200 x 90 mm	: 2.110 Kg.	: - unidades
Caja Master	: --- x --- x -- mm	: -- Kg.	: 20 unidades

Medidas (Ancho x Alto x Prof.) y pesos aproximados

ESPECIFICACIONES

- Barra multifuncional para ejercicios.
- La barra tonifica tus bíceps, tríceps, pectorales, deltoides, dorsales y abdominales.
- Se adhiere y quita del marco de la puerta en segundos.
- Sin perforaciones, sin herramientas y sin sujetadores.
- Fuerte estructura de acero de calidad profesional.
- Resiste hasta 120 kilos.



IMAGENES



ACCESORIOS



Código N° Interno : DBG429
 Descripción : Kit de Entrenamiento, Bandas de Suspensión.
 Categoría : Vestimenta.
 Códigos de Barra : 4710007740330

DIMENSIONES

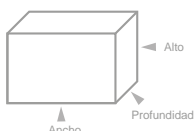

	Medidas	Peso	Cantidad
Producto	: 230 x 210 x 70 mm	: 0,920 Kg.	: 1 unidades
Caja	: 40 x 3500 x -- mm	: 0,765 Kg.	: 1 unidades
Caja Master	: --- x --- x -- mm	: -- Kg.	: -- unidades

Medidas (Ancho x Alto x Prof.) y pesos aproximados

ESPECIFICACIONES

- Correa de suspensión para realizar ejercicio.
- Hebilla ajustable según necesidad.
- Cambia la longitud de cada mango por separado.
- Fácil de instalar.
- Portátil.
- Para un ejercicio fácil, rápido y efectivo.
- Mangos recubiertos con goma acolchada.
- Se puede utilizar para pies o manos en diferentes posiciones.
- Resiste hasta 500 kg.



IMÁGENES



INFITNESS®



Código N° Interno : IN0010
 Descripción : SET DE BANDAS DE RESISTENCIA DE LÁTEX
 Categoría : FITNESS
 Código : 4760007700100

DIMENSIONES ▼

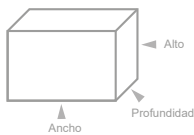

	Medidas	Peso	Cantidad
Producto	: -- x -- x -- mm	: -- Kg.	: - unidades
Caja	: 18 x 20 x 8 mm	: 0.54 Kg.	: - unidades
Caja Master	: --- x --- x -- mm	: -- Kg.	: 20 unidades

Medidas (Ancho x Alto x Prof.) y pesos aproximados

- Set de 11 piezas, para ejercicios.
- 5 Bandas de resistencia de color, resistencias diferentes.
- Látex de caucho 100% natural de calidad profesional.
- Máximo equivalente a 150 libras.
- Ejercicios tradicionales de peso corporal.
- Ayudar con todo tipo de ejercicio.



IMAGENES ▼

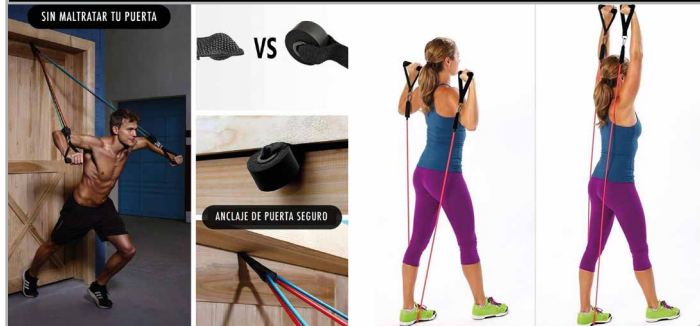

ESPECIFICACIONES ▼

INFITNESS®



Código N° Interno : IN0011
 Descripción : SET DE BANDAS DE RESISTENCIA DE TPE
 Categoría : FITNESS
 Código : 4760007700117

DIMENSIONES ▼

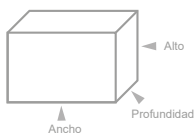

	Medidas	Peso	Cantidad
Producto	: -- x -- x -- mm	: -- Kg.	: - unidades
Caja	: 18 x 20 x 10 mm	: 0.67 Kg.	: - unidades
Caja Master	: --- x --- x -- mm	: -- Kg.	: 20 unidades

Medidas (Ancho x Alto x Prof.) y pesos aproximados

- Set de 11 piezas, para ejercicios.
- 5 Bandas de resistencia de color, resistencias diferentes.
- TPE de calidad profesional.
- Máximo equivalente a 100 libras.
- Ejercicios tradicionales de peso corporal.
- Ayudar con todo tipo de ejercicio.



IMAGENES ▼

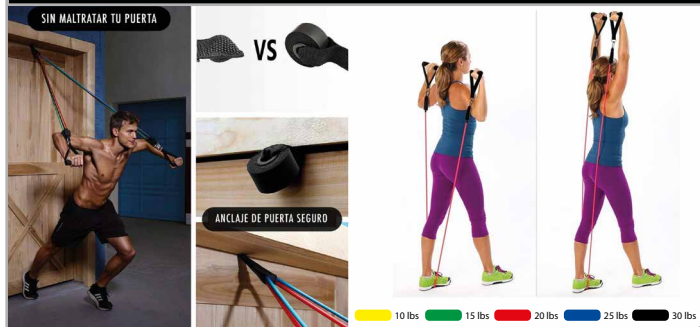

ESPECIFICACIONES ▾



DBG428BL (Blue)

DBG428BK (Black)

DBG428R (Red)

Código N° Interno : DBG428.
 Descripción : Máscara Facial Térmica con Cuello Polar.
 Categoría : Vestimenta.
 Códigos de Barra : 4710007740323.

DIMENSIONES ▾

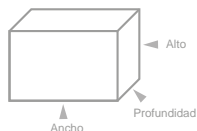

	Medidas	Peso	Cantidad
Producto	: 500 x 230 x 22 mm	: 0.077 Kg.	: 1 unidades
Caja	: --- x --- x --- mm	: --- Kg.	: 1 unidades
Caja Master	: --- x --- x --- mm	: --- Kg.	: 100 unidades

Medidas (Ancho x Alto x Prof.) y pesos aproximados

- Mascara exterior de poliéster con sección de respiración adecuada.
- Colores azul, negro y rojo.
- Excelentes para el ciclismo, trote o cualquier actividad al aire libre.
- Velcro en la parte posterior de la cabeza para mantenerlo fijo.
- Con varios orificios de aire, así como un gran "orificio" para respirar.
- Posee un ajuste muy cómodo, entre el material suave y el cierre de velcro.
- **Últimas Unidades, Confirmar Stock.**



IMÁGENES ▾



ESPECIFICACIONES ▾



Código N° Interno : DBG422
 Descripción : JOCKEY CON LUZ LED.
 Categoría : VESTIMENTA.
 Codigo de Barara : 4710007740200

DIMENSIONES ▾

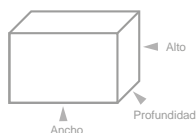

	Medidas	Peso	Cantidad
Producto	: --- x --- x --- mm	: 0.077 Kg.	: - unidades
Caja	: --- x --- x --- mm	: --- kg.	: - unidades
Caja Master	: --- x --- x --- mm	: --- Kg.	: - unidades

Medidas (Ancho x Alto x Prof.) y pesos aproximados

- Jockey color negro con luz led.
- Luz brillante de 5 LED.
- Ideado para actividades nocturnas al aire libre.
- Útil para leer o reparar cosas en el hogar.
- Utiliza 2 pilas CR2032 (Incluidas).
- Interruptor se encuentra por dentro del jockey.
- Fácil de Encender / Apagar.
- Con velcro para ajustar.
- Talla unica.



IMAGENES ▾



ESPECIFICACIONES ▾



Código N° Interno : DBG890
 Descripción : BALÓN PILATES/YOGA 75CM + INFLADOR
 Categoría : FITNES
 Códigos de Barra : 4710007748619(PURPLE)- 4710007748626(BLUE) - 4710007748633 (SILVER)

DIMENSIONES ▾

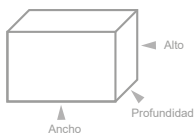

	Medidas	Peso	Cantidad
Producto	: --- x --- x --- mm	: --- Kg.	: 1 unidades
Caja	: -- x --- x --- mm	: --- Kg.	: 1 unidades
Caja Master	: -- x -- x -- mm	: --- Kg.	: 40 unidades

Medidas (Ancho x Alto x Prof.) y pesos aproximados

- Ideal para yoga, fuerza, equilibrio central y ejercicio de estabilidad.
- Material PVC.
- Diámetro: 75cm
- Fácil de limpiar.
- Diseño antideslizante.
- Color: Morado - Azul - Gris.
- Perfecta para ejercicios de destreza corporal.
- Ideal para niños, adultos y ancianos.
- Soporte 300 KG, Gran Resistencia y durabilidad.

IMAGENES ▾



ESPECIFICACIONES ▾



Código N° Interno : DBG894
 Descripción : CUERDA PARA SALATAR
 Categoría : FITNES
 Códigos de Barra : 4710007748688

DIMENSIONES ▾

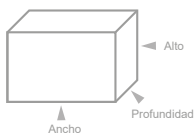

	Medidas	Peso	Cantidad
Producto	: --- x --- x --- mm	: --- Kg.	: 1 unidades
Caja	: -- x --- x --- mm	: --- Kg.	: 1 unidades
Caja Master	: -- x -- x -- mm	: --- Kg.	: 300 unidades

Medidas (Ancho x Alto x Prof.) y pesos aproximados

- Cuerda para saltar.
- Material, Pástico PVC.
- Color: Negro.
- Mango de plástico antitranspirante, no se desliza.
- Cuerda de alta calidad, plástico duradero y resistente al desgaste.
- Longitud del cordón ajustable: La cabeza Simple de la cuerda es conveniente ajustar.
- Cuerda de 240 cm de largo app.
- Tipo de envase: Bolsa.

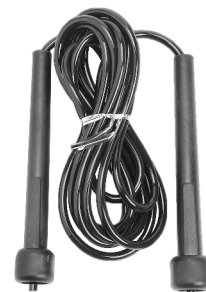

IMAGENES ▾



ESPECIFICACIONES ▾



- Cuerda para saltar.
- Mango de espuma.
- Rodamiento de alta velocidad. que evita el entrelazado.
- Material de PVC, sòlio de alta resistencia.
- Flexible pero no fácil de romper.
- Resistente al desgaste.
- Espuma gruesa ultra elástica, agarre cómodo, antideslizante y absorción del sudor, no fácil de quitar al usarlo, seguro de usar.
- Ideal para entrenar.
- Tipo de packing: Bolsa.
- **Últimas Unidades, Confirmar Stock.**



Código N° Interno : DBG1082
 Descripción : CUERDA PARA SALTAR
 Categoría : FITNESS
 Código de Barras : 4710007751527

DIMENSIONES ▾

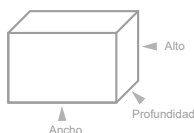

	Medidas	Peso	Cantidad
Producto	: --- x --- x --- mm	: 0.105 Kg.	: 1 unidades
Caja	: --- x --- x --- mm	: --- Kg.	: 1 unidades
Caja Master	: --- x --- x --- mm	: -- Kg.	: 200 unidades

Medidas (Ancho x Alto x Prof.) y pesos aproximados

IMAGENES ▾



INFITNESS®



ESPECIFICACIONES ▾

- Cuerda con contador de vueltas y boton de reset.
- Salta la cuerda poras obtener multiples beneficios:
- Tonifica los músculos, mejora tu salud cadrivascular, aumena tu capacidad pulmonar, entre otros.
- Mango firme y de buen agarre, cubierto con una suave espuma.
- Longitud ajustable: la cuerda para saltar tiene una longitud de 2.5m.



Código N° Interno : IN0009
 Descripción : SET DE CUERDAS PARA SALTAR, CON CONTADOR DE SALTOS
 Categoría : FITNESS
 Código : 4710007752081

DIMENSIONES ▾

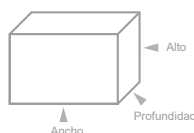

	Medidas	Peso	Cantidad
Producto	: -- x -- x -- mm	: -- Kg.	: - unidades
Caja	: 30 x 80 x 80 mm	: 0.060 Kg.	: - unidades
Caja Master	: --- x --- x --- mm	: -- Kg.	: 200 unidades

Medidas (Ancho x Alto x Prof.) y pesos aproximados

IMAGENES ▾

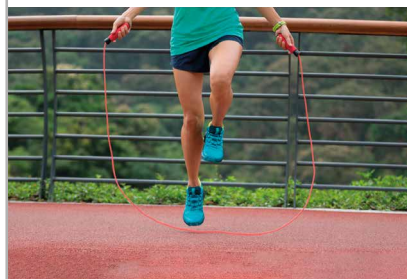

ESPECIFICACIONES ▾



- Ruedas dobles de ejercicio abdominal.
- Compacto y fácil de transportar.
- Antideslizante.
- Ruedas de doble deslizamiento para ayudar con el equilibrio.
- Viene con rodilleras de espuma.
- Se puede utilizar en cualquier lugar de casa / Gimnasio / Etc.

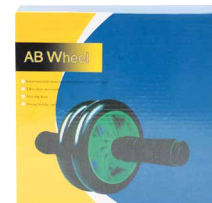

Código N° Interno : DBG1083
 Descripción : RUEDA DE EJERCICIOS / ABDOMINALES
 Categoría : FITNESS
 Codigo : 4710007751534

DIMENSIONES ▾

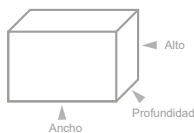

	Medidas	Peso	Cantidad
Producto	: -- x -- x -- mm	0000 Kg.	: - unidades
Caja	: 200 x 100 x 210 mm	: 0,614 Kg.	: - unidades
Caja Master	: --- x --- x --- mm	: -- Kg.	: 40 unidades

Medidas (Ancho x Alto x Prof.) y pesos aproximados

IMAGENES ▾



ESPECIFICACIONES

- Kits de correas de entrenamiento de peso corporal.
- Material de alta calidad.
- Mangos hechos de plástico súper fuerte, tecnología de costura avanzada y materiales de nylon de alta resistencia.
- El cinturón formación SanQing puede soportar hasta 900 libras (405 kg) de peso.
- Sólo tiene que utilizar la gravedad y su peso para dar forma a los músculos.
- Incluye instructivo de como hacer de forma correcta los ejercicios.

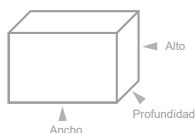

Código N° Interno : DBG902
 Descripción : BANDA DE SUSPENSION PARA EJERCICIOS
 Categoría : FITNESS
 Códigos de Barra : 4710007748763

DIMENSIONES

	Medidas	Peso	Cantidad
Producto	: --- x --- x --- mm	: 1.139 Kg.	: 1 unidades
Caja	: 170 x 200 x 120 mm	: 1.253 Kg.	: 1 unidades
Caja Master	: -- x -- x -- mm	: --- Kg.	: 20 unidades

Medidas (Ancho x Alto x Prof.) y pesos aproximados

IMAGENES

ESPECIFICACIONES

- Rueda para ejercicios multifuncional.
- Adecuado para la espalda, brazo, hombro y entrenamiento de los músculos del muslo.
- Cuerda de tiro de látex, alta elasticidad, ajustable y anti-deslizamiento.
- Flexibles ruedas con cubierta de esponja suave y cómodo de usar.
- Compacto para que pueda llevarlo a cualquier parte.
- Incluye bolsa de genero reutilizable para transportar.
- Incluye manual con fotos de distintos ejercicios para realizar.

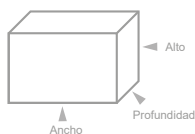

Código N° Interno : DBG895
 Descripción : RUEDAS CON BANDAS ELÁSTICAS PARA EJERCICIOS
 Categoría : FITNESS
 Códigos de Barra : 4710007748695

DIMENSIONES

	Medidas	Peso	Cantidad
Producto	: --- x --- x --- mm	: 0.727 Kg.	: 1 unidades
Caja	: 425 x 180 x 130 mm	: 0.979 Kg.	: 1 unidades
Caja Master	: -- x -- x -- mm	: --- Kg.	: 12 unidades

Medidas (Ancho x Alto x Prof.) y pesos aproximados

IMAGENES

ESPECIFICACIONES

- Trampolín plegable para ejercicio.
- Diámetro 100cm.
- Malla polipropileno negro resistente a radiación UV.
- Soporta 300 kg en estado estático.
- Soporta 150 kg en estado dinámico de alto movimiento.
- Packing: Caja café.
- Excelentes beneficios aumenta la capacidad aeróbica, fuerza muscular en glúteos, piernas y abdomen.
- Resortes diámetro exterior 1.8cm, acero galvanizado.
- Alto 20 cm.
- Malla de salto.

IMAGENES

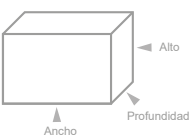
DIMENSIONES

	Medidas	Peso	Cantidad
Producto	: --- x --- x --- mm	: --- Kg.	: 1 unidades
Caja	: --- x --- x ---mm	: --- Kg.	: 1 unidades
Caja Master	: --- x --- x --- mm	: --- Kg.	: 1 unidades

Medidas (Ancho x Alto x Prof.) y pesos aproximados

Código N° Interno : DBG906
 Descripción : TRAMPOLIN FITNESS POWER JUMP 100CM
 Categoría : FITNESS
 Códigos de Barra : 4710007748848

ESPECIFICACIONES

- Barra metálica de tensión.
- Resistencia 40 KG.
- Material Acero al carbono , y materiales PVC.
- Ideal para hombre o mujer que quiera entrenar su fuerza en el brazo.
- Se utiliza principalmente para entrenar el pecho, la espalda o los músculos del brazo.
- Packing : Caja.

IMAGENES

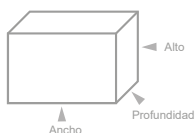
DIMENSIONES

	Medidas	Peso	Cantidad
Producto	: 640 x 45 x 45 mm	: 1.139 Kg.	: -- unidades
Caja	: 600 x 40 x 30 mm	: 1.207 Kg.	: -- unidades
Caja Master	: --- x --- x -- mm	: -- Kg.	: 20 unidades

Medidas (Ancho x Alto x Prof.) y pesos aproximados

Código N° Interno : DBG893
 Descripción : BARRA DE TORSIÓN
 Categoría : FITNESS
 Codigo de barra : 4710007748671

ESPECIFICACIONES

- Pera de Boxeo.
- Material PU de alta calidad, superficie lisa.
- Antidesgaste, larga vida útil.
- Correa con doble capa, sujeta, firme.
- Color: Negro / Rojo.
- Incluye gancho para colgar.
- Packing: Bolsa.

IMÁGENES

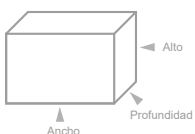
DIMENSIONES

	Medidas	Peso	Cantidad
Producto	: 170 x 280 x 170 mm	: 0.204 Kg.	: 1 unidades
Caja	: --- x --- x --- mm	: --- Kg.	: 1 unidades
Caja Master	: --- x --- x -- mm	: -- Kg.	: 100 unidades

Medidas (Ancho x Alto x Prof.) y pesos aproximados

Código N° Interno : DBG934
 Descripción : PERA DE BOXEO PARA ENTRENAMIENTO
 Categoría : FITNESS
 Códigos de Barra : 4710007749258



28 cm

— 10 cm —

ESPECIFICACIONES ▾



- Set de bola de boxeo con guantes.
- Material: poliuretano de alta calidad.
- Adecuado para uso en interiores o exterior.
- Barra de cromo con resorte para mejor movimiento.
- Altura ajustable: 120 - 150 cms.
- Dimensión pelota: 82 cms. circunferencia.
- Dimensión base: 44 cms. de diámetro x 12 cms. de alto.
- Guantes.
- Bomba de aire y aguja para inflar la bola.
- Base esta diseñada para ser llenada con arena o agua.



Código N° Interno : DBG933
 Descripción : SET BOLA DE BOXEO
 Categoría : FITNESS.
 Códigos de Barra : 4710007749241

IMAGENES ▾



DIMENSIONES ▾

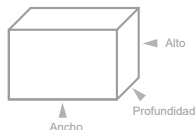

	Medidas	Peso	Cantidad
Producto	: 450 x 1460 x 450 mm	: 0.200 Kg.	: 0 unidades
Caja	: 435 x 500 x 135 mm	: 0.300 Kg.	: 0 unidades
Caja Master	: --- x --- x --- mm	: -- Kg.	: 0 unidades

Medidas (Ancho x Alto x Prof.) y pesos aproximados

ACCESORIOS ▾



ESPECIFICACIONES ▾



- Bandas de resistencia fitness.
- Diseño totalmente ajustado a la mano.
- Espuma flexible para proteger del daño.
- Alta resistencia a la tracción, duradero y cómodo.
- Mango antideslizante.
- Color: azul.
- Longitud elástica: 1200 mm.
- Longitud del mango: 260 mm.
- Altura del protector del pie: 130 mm.
- Material: espuma, látex.
- Packaging: bolsa.

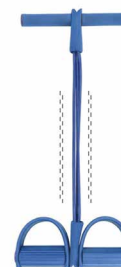

Código N° Interno : DBG946
 Descripción : BANDAS DE RESISTENCIA FITNESS.
 Categoría : FITNESS
 Códigos de Barra : 4710007749371

IMAGENES ▾



DIMENSIONES ▾

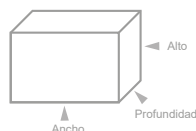

	Medidas	Peso	Cantidad
Producto	: 260 x 160 x 130 mm	: 0.225 Kg.	: 0 unidades
Caja	: 260 x 160 x 130 mm	: 0.225 Kg.	: 0 unidades
Caja Master	: --- x --- x --- mm	: -- Kg.	: 80 unidades

Medidas (Ancho x Alto x Prof.) y pesos aproximados

ESPECIFICACIONES ▾



- Soporte para anclaje de pared o techo.
- Diseño de acero resistente.
- Para ejercicios en interiores o al aire libre.
- Ideal para entrenamiento de fuerza, suspensión, etc.
- Sistema de anclaje permanente y seguro.
- Capacidad de carga hasta 850 Kg.



Código N° Interno : DBG947
 Descripción : SOPORTE DE ANCLAJE PARA BANDAS DE ENTRENAMIENTO
 Categoría : FITNESS
 Códigos de Barra : 4710007749388

IMAGENES ▾



DIMENSIONES ▾

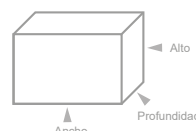

	Medidas	Peso	Cantidad
Producto	: 120 x 60 x 120 mm	: 0.480 Kg.	: 0 unidades
Caja	: 135 x 65 x 135 mm	: 0.700 Kg.	: 0 unidades
Caja Master	: --- x --- x --- mm	: -- Kg.	: 20 unidades

Medidas (Ancho x Alto x Prof.) y pesos aproximados

ACCESORIOS ▾



Pernos para sujeción

Manual

ESPECIFICACIONES ▾



- Barra de ejercicios ajustable en puertas.
- Se adapta a cualquier puerta estándar.
- Ideal para hacer ejercicio en casa.
- Desarrolla y tonifica tus músculos.
- Fácil de quitar cuando no está en uso.
- Tapón de goma en ambos extremos para mejor sujeción.
- Empuñaduras antideslizantes y suaves acolchadas.
- Adecuada para el ancho de puerta: 62-100 cms.
- Carga máxima: 100 Kg.



Código N° Interno : DBG891
 Descripción : BARRA DE EJERCICIOS AJUSTABLE EN PUERTAS.
 Categoría : FITNESS
 Códigos de Barra : 4710007748657

IMAGENES ▾



DIMENSIONES ▾

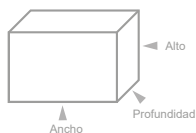

	Medidas	Peso	Cantidad
Producto	: 620 x 46 x 46 mm	: 1.108 Kg.	: 0 unidades
Caja	: 650 x 50 x 50 mm	: 1.193 Kg.	: 0 unidades
Caja Master	: --- x --- x -- mm	: -- Kg.	: 20 unidades

Medidas (Ancho x Alto x Prof.) y pesos aproximados

ACCESORIOS ▾



ESPECIFICACIONES ▾



- Rueda para hacer ejercicio.
- Tubería de acero, anti-presión
- 2 ruedas.
- Antideslizante resistente al desgaste.
- Mango suave y cómodo.
- Silenciosa.
- Estimula el mismo músculo con diferentes movimientos.
- Ejercitar el músculo deltoide frontal, el músculo deltoide medio, los bíceps de la parte superior del brazo, los tríceps, los músculos de la parte superior del pecho, los músculos medios Y los músculos abdominales.
- Color negro.
- Incluye alfombra de goma.



Código N° Interno : DBG920
 Descripción : Rueda para ejercicio abdominal más alfombra
 Categoría : Fitness
 Código : 4710007749029

IMAGENES ▾



DIMENSIONES ▾

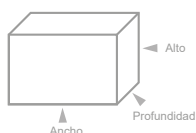

	Medidas	Peso	Cantidad
Producto	: -- x -- x --mm	: -- Kg.	: - unidades
Caja	: 310 x 170 x 75 mm	: 0,8 Kg.	: - unidades
Caja Master	: --- x --- x -- mm	: -- Kg.	: 40 unidades

Medidas (Ancho x Alto x Prof.) y pesos aproximados

ESPECIFICACIONES ▾



- Kit de motricidad incluye:
- 10 conos sin la base
- 1 escalera de agilidad
- 3 vallas de altura



Código N° Interno : DBG918
 Descripción : KIT DE ENTRENAMIENTO
 Categoría : FITNESS
 Código : 4710007749005

IMAGENES ▾



DIMENSIONES ▾

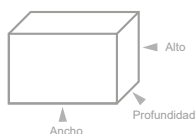

	Medidas	Peso	Cantidad
Producto	: -- x -- x --mm	: -- Kg.	: - unidades
Caja	: 580 x 320 x 110 mm	: 6 Kg.	: - unidades
Caja Master	: --- x --- x -- mm	: -- Kg.	: 10 unidades

Medidas (Ancho x Alto x Prof.) y pesos aproximados



ESPECIFICACIONES ▾

- Permite realizar un amplio rango de ejercicios para mejorar la condición física tanto a nivel cardiovascular como de tonificación.
- Reforzamiento de la musculatura profunda y rehabilitación.
- Ideal para el equilibrio y la postura.
- Diámetro 58cm
- Peso 5,5 kg
- Composición: PVC, plástico y látex
- Peso máximo soportado 125kg



Código N° Interno : DBG919
 Descripción : BALÓN BOSU BALL
 Categoría : FITNESS
 Códigos de Barra : 4710007749012

IMAGENES ▾



DIMENSIONES ▾

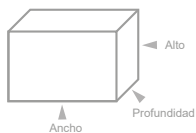

	Medidas	Peso	Cantidad
Producto	: --- x --- x --- mm	: --- Kg.	: 1 unidades
Caja	: 600 x 600 x 90 mm	: 5,5 Kg.	: 1 unidades
Caja Master	: --- x --- x --- mm	: -- Kg.	: 20 unidades

Medidas (Ancho x Alto x Prof.) y pesos aproximados



ESPECIFICACIONES ▾

- Colchoneta mat para Yoga, Pilates y Fitness.
- Material resistente.
- Fabricada en Espuma.
- Cubierta Impermeable.
- Fácilmente lavable.
- Medidas 100x50x4.



Código N° Interno : DBG917
 Descripción : COLCHONETA FITNESS
 Categoría : FITNESS
 Código : 4710007748992

IMAGENES ▾



DIMENSIONES ▾

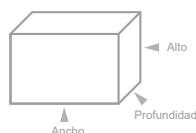

	Medidas	Peso	Cantidad
Producto	: -- x -- x --mm	: -- Kg.	: - unidades
Caja	: 1000 x 500 x 40 mm	: 0,60 Kg.	: - unidades
Caja Master	: --- x --- x -- mm	: -- Kg.	: 20 unidades

Medidas (Ancho x Alto x Prof.) y pesos aproximados



ESPECIFICACIONES ▾

- Materiales de alta calidad.
- Es adecuado para hombres y mujeres.
- Entrenamiento técnico EMS.
- Diseñado para el entrenamiento de la articulación de la cadera.
- Potente función: 6 tipos de modos de simulación.
- 10 tipos de niveles de intensidad para elegir.
- Fácil de usar.



PACKING ▲



Código N° Interno : DBG988
 Descripción : ESTIMULADOR MÚSCULAR
 Categoría : FITNESS
 Código : 4710007750049

ACCESORIOS ▾

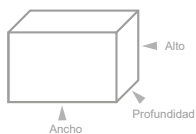

	Medidas	Peso	Cantidad
Producto	: 255 x 205 x 5 mm	: 0,1 Kg.	: - unidades
Caja	: 230 x 100 x 30 mm	: 0,1 Kg.	: - unidades
Caja Master	: --- x --- x -- mm	: -- Kg.	: 100 unidades

Medidas (Ancho x Alto x Prof.) y pesos aproximados



Control Remoto



Manual

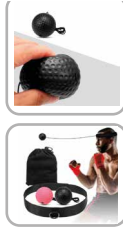

Código N° Interno : DBG945
 Descripción : PELOTA DE RELEJO PARA BOXEAR
 Categoría : FITNESS
 Código : 4710007749364

DIMENSIONES

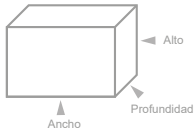

	Medidas	Peso	Cantidad
Producto	: -- x -- x -- mm	: -- Kg.	: - unidades
Caja	: 70 x 155 x 70 mm	: 0,165 Kg.	: - unidades
Caja Master	: --- x --- x -- mm	: -- Kg.	: 108 unidades

Medidas (Ancho x Alto x Prof.) y pesos aproximados

ESPECIFICACIONES

- Material: goma, silicona, espuma de poliuretano.
- 1 Banda para la cabeza 1* Bola de espuma de PU
- 1 Bola de goma
- 1 Bolsa de almacenamiento.
- **Últimas Unidades, Confirmar Stock.**



PACKING



Banda Light

Banda Mediana

Banda Pesada

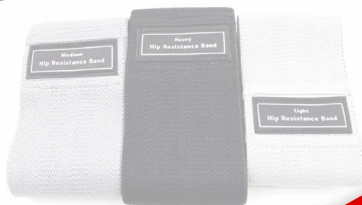

Código N° Interno : DBG1088
 Descripción : PACK DE BANDA ELÁSTICA DE RESISTENCIA
 Categoría : FITNESS
 Código : 4710007751718

AGOTADO
 PRODUCTO TEMPORALMENTE SIN STOCK

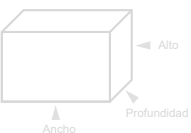

	Medidas	Peso	Cantidad
Producto	: -- x -- x --mm	: -- Kg.	: - unidades
Caja	: 76 x80 x 1 mm	: 0,1 Kg.	: - unidades
Caja Master	: --- x --- x -- mm	: -- Kg.	: 50 unidades

Medidas (Ancho x Alto x Prof.) y pesos aproximados

ESPECIFICACIONES

- Tres bandas de resistencia de tela para las piernas y el trasero.
- Light: Banda de arranque perfecta, ideal para movimientos de inicio como sentadillas de sumo/pulmones.
- Mediana: Banda de progresión perfecta a medida que te haces más fuerte e ideal para empujes de cadera y refuerzos.
- Pesada: Banda perfecta para aquellos que quieren quemarse.



PACKING



Green Light

Rosa Mediana

Púrpura Pesada



Código N° Interno : DBG1089
 Descripción : PACK DE BANDA ELÁSTICA DE RESISTENCIA
 Categoría : Fitness
 Código : 4710007751725

DIMENSIONES

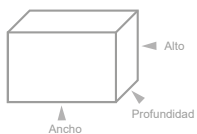

	Medidas	Peso	Cantidad
Producto	: -- x -- x --mm	: -- Kg.	: - unidades
Caja	: 76 x80 x 1 mm	: 0,1 Kg.	: - unidades
Caja Master	: --- x --- x -- mm	: -- Kg.	: 20 unidades

Medidas (Ancho x Alto x Prof.) y pesos aproximados

ESPECIFICACIONES

- Tres bandas de resistencia de tela para las piernas y el trasero.
- Green-Light: banda de arranque perfecta, ideal para movimientos de postura anchos como sentadillas de sumo/pulmones.
- Rosa: mediana: banda de progresión perfecta a medida que te haces más fuerte e ideal para empujes de cadera y refuerzos.
- Púrpura: pesado: perfecto para aquellos que quieren quemarse el botín serio.



PACKING





Código N° Interno : DBG892
 Descripción : PACK DE 5 BANDAS ELÁSTICAS
 Categoría : FITNESS
 Códigos de Barra : 4710007748664

DIMENSIONES

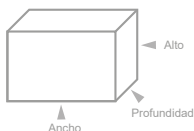

	Medidas	Peso	Cantidad
Producto	: --- x --- x --- mm	: 0.110 Kg.	: 1 unidades
Caja	: -- x --- x --- mm	: --- Kg.	: 1 unidades
Caja Master	: -- x -- x -- mm	: --- Kg.	: 125 unidades

Medidas (Ancho x Alto x Prof.) y pesos aproximados

ESPECIFICACIONES

- 5 Bandas elásticas de goma.
- Material: Látex natural.
- Multifuncional: Adecuado para fitness, culturismo, pérdida de peso, entrenamiento de resistencia, entrenamiento de fuerza, recuperación posparto, rehabilitación de lesiones, etc.
- Fácil de usar: Con excelente versatilidad y durabilidad; Solo cambia tu postura para dirigirte a diferentes músculos del brazo, pecho, abdomen, glúteos y piernas y mejorar la salud.
- Otros beneficios: 5 tipos de niveles de resistencia, puedes personalizar fácilmente la intensidad del ejercicio; Adecuado para atletas experimentados o solo principiantes para entrenamiento físico.



IMAGENES



Código N° Interno : DBG1087
 Descripción : PACK DE 5 BANDAS ELASTICAS DE LATEX
 Categoría : Fitness
 Código : 471000751701

DIMENSIONES

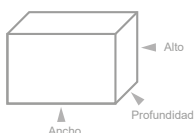

	Medidas	Peso	Cantidad
Producto	: -- x -- x -- mm	: -- Kg.	: - unidades
Caja	: --- x --- x --- mm	: --- Kg.	: - unidades
Caja Master	: --- x --- x -- mm	: -- Kg.	: 50 unidades

Medidas (Ancho x Alto x Prof.) y pesos aproximados

ESPECIFICACIONES

- Banda de resistencia elástica.
- Ayudan a fortalecer sus brazos, hombros, muslos, glúteos y más.
- Permite obtener el entrenamiento corporal completo.
- Hecha de látex.
- Resistente.
- Fácil de llevar.



IMAGENES



YOGA
PILATES
FITNESS
MASAJES



COLORES ALEATORIOS

AGOTADO
PRODUCTO TEMPORALMENTE SIN STOCK

Código N° Interno : DBG1077
Descripción : Rodillo de Elongación y Masaje
Categoría : Fitness
Código de barra : 4710007751473

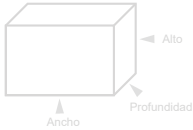

	Medidas	Peso	Cantidad
Producto	: -- x -- x -- mm	: -- Kg.	: - unidades
Caja	: 325 x 135x 135 mm	: 0,8 Kg.	: --unidades
Caja Master	: -- x -- x -- mm	: -- Kg.	: 10 unidades

Medidas (Ancho x Alto x Prof.) y pesos aproximados

ESPECIFICACIONES ▾

- Alivia la tensión muscular y aumenta la flexibilidad, antes y después del entrenamiento.
- Protuberancias con forma redonda alcanzan a proporcionar un masaje de tejido profundo.
- Ideal para la terapia física del ejercicio, estiramientos.
- Útil para la relajación, masaje y estiramientos.
- Mejora la elasticidad y reducir los dolores de cabeza, Negro.



IMÁGENES ▾



ESPECIFICACIONES ▾

- Bloque de yoga.
- Material EVA de espuma ultraligera y lavable.
- No tóxico.
- Alta calidad.
- Ideal para rutina de ejercicios.
- No combustible y antiestático.
- Packing : Bolsa.
- Color: Púrpura.



IMAGENES ▾



Código N° Interno : DBG1078
Descripción : CUBO DE YOGA
Categoría : HOGAR
Código de Barras : 4710007751480

DIMENSIONES ▾

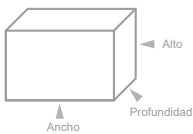

	Medidas	Peso	Cantidad
Producto	: --- x --- x --- mm	: --- Kg.	: 1 unidades
Caja	: --- x --- x --- mm	: --- Kg.	: 1 unidades
Caja Master	: --- x --- x --- mm	: -- Kg.	: 100 unidades

Medidas (Ancho x Alto x Prof.) y pesos aproximados

ESPECIFICACIONES ▾

- Banda tubo elástico flexible.
- Fácil de usar.
- Mango de plástico recubierto de espuma contorneada y pedales de espuma para adaptarse perfectamente a tus manos y alrededor de tus pies.
- Usar sobre una superficie plana.
- Fortalece los músculos de brazos, piernas, caderas, muslos y abdomen.
- Packing : Bolsa.



IMAGENES ▾



Código N° Interno : DBG1080
Descripción : BANDA TUBO ELÁSTICO FLEX FITNESS
Categoría : FITNESS
Código de Barras : 4710007751503

DIMENSIONES ▾

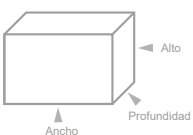

	Medidas	Peso	Cantidad
Producto	: --- x --- x --- mm	: --- Kg.	: 1 unidades
Caja	: --- x --- x --- mm	: --- Kg.	: 1 unidades
Caja Master	: --- x --- x --- mm	: -- Kg.	: 50 unidades

Medidas (Ancho x Alto x Prof.) y pesos aproximados

INFITNESS®

Código N° Interno : IN0001
 Descripción : BICICLETA ESTÁTICA MAGNÉTICA CON DISCO DE 4KG
 Categoría : FITNESS
 Códigos de Barra : 4760007700018

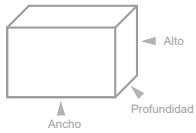
DIMENSIONES

	Medidas	Peso	Cantidad
Producto	: --- x --- x --- mm	: -.- - Kg.	: 1 unidades
Caja	: --- x --- x 15 mm	: --- Kg.	: 1 unidades
Caja Master	: --- x --- x --- mm	: -.- Kg.	: --- unidades

Medidas (Ancho x Alto x Prof.) y pesos aproximados

ESPECIFICACIONES

- Bicicleta estática magnética con disco.
- Disco de 4KG.
- Pantalla LCD.
- Medidor de tiempo, distancia, velocidad y calorías.
- Asiento ajustable.
- Volante de 3 posiciones.
- Ajuste de velocidad.
- Ideal para ejercitarse en casa.
- Pedal con ajuste para mayor seguridad.
- Packing: Caja café.

**IMÁGENES****INFITNESS®**

Código N° Interno : IN0002
 Descripción : BICICLETA ELÍPTICA MAGNÉTICA CON DISCO DE 4KG
 Categoría : FITNESS
 Códigos de Barra : 4760007700025

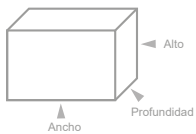
DIMENSIONES

	Medidas	Peso	Cantidad
Producto	: --- x --- x --- mm	: -.- - Kg.	: 1 unidades
Caja	: --- x --- x 15 mm	: --- Kg.	: 1 unidades
Caja Master	: --- x --- x --- mm	: -.- Kg.	: --- unidades

Medidas (Ancho x Alto x Prof.) y pesos aproximados

ESPECIFICACIONES

- Bicicleta estática magnética con disco.
- Disco de 4KG.
- Pantalla LCD.
- Medidor de tiempo, distancia, velocidad y calorías.
- Ideal para ejercitarse en casa.
- Packing: Caja café.
- Niveles de resistencia otorgan la posibilidad de aumentar o disminuir la intensidad del ejercicio para que ningún entrenamiento sea igual al otro.
- Sistema de transmisión con resistencia magnética para una gran suavidad y comodidad en el pedaleo.
- Pedales antideslizantes.
- Agarras acolchadas para una gran comodidad.

**IMÁGENES****INFITNESS®**

Código N° Interno : IN0004
 Descripción : BICICLETA ELÍPTICA MULTIUSO
 Categoría : FITNESS
 Códigos de Barra : 4760007700049

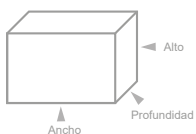
DIMENSIONES

	Medidas	Peso	Cantidad
Producto	: --- x --- x --- mm	: -.- - Kg.	: 1 unidades
Caja	: --- x --- x 15 mm	: --- Kg.	: 1 unidades
Caja Master	: --- x --- x --- mm	: -.- Kg.	: --- unidades

Medidas (Ancho x Alto x Prof.) y pesos aproximados

ESPECIFICACIONES

- Bicicleta elíptica multiuso.
- Cuenta con múltiples niveles de resistencia regulables.
- Pantalla LCD, con medidor de velocidad, distancia, scan, tiempo.
- Además, incluye un Mini Stepper, un Disco twist, dos pesas de 1 kg y otras dos pesas de 1,5 kg.
- Tacos antideslizantes que no dañan la superficie.
- Mangos antideslizantes.
- Práctico y accesible regulador de tensión.
- Estructura resistente para mayor estabilidad durante el ejercicio.
- Innovador sistema, combina los beneficios cardiovasculares con el ejercicio aeróbico.
- Ejercite zona lumbar, piernas, brazos y abdominales; modele cintura y glúteos.

IMÁGENES**VOLVER**

INFINITNESS®

Código N° Interno : IN0005
 Descripción : BICICLETA SPINNING CON DISCO DE 10 KG
 Categoría : FITNESS
 Códigos de Barra : 4760007700056

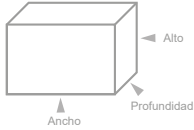
DIMENSIONES ▾

	Medidas	Peso	Cantidad
Producto	: --- x --- x --- mm	: -.- - Kg.	: 1 unidades
Caja	: --- x --- x 15 mm	: --- Kg.	: 1 unidades
Caja Master	: --- x --- x -- mm	: -- Kg.	: --- unidades

Medidas (Ancho x Alto x Prof.) y pesos aproximados

ESPECIFICACIONES ▾

- Bicicleta de spinning.
- Tensión mecánica
- Resistencia regulable
- Rueda volante de 10Kg
- Manubrio ajustable
- Piñón Libre
- Asiento regulable altura y posición
- Asiento prostático confort .
- Freno.
- Pedal con ajuste para mayor seguridad.
- Niveles de resistencia otorgan la posibilidad de aumentar o disminuir la intensidad del ejercicio para que ningún entrenamiento sea igual al otro.
- Packing: Caja café.

**IMÁGENES** ▾**INFINITNESS®**

Código N° Interno : IN0003
 Descripción : BICICLETA SPINNING CON DISCO DE 15 KG
 Categoría : FITNESS
 Códigos de Barra : 4760007700032

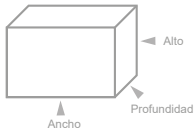
DIMENSIONES ▾

	Medidas	Peso	Cantidad
Producto	: --- x --- x --- mm	: -.- - Kg.	: 1 unidades
Caja	: --- x --- x 15 mm	: --- Kg.	: 1 unidades
Caja Master	: --- x --- x -- mm	: -- Kg.	: 1 unidades

Medidas (Ancho x Alto x Prof.) y pesos aproximados

ESPECIFICACIONES ▾

- Bicicleta de spinning.
- Tensión mecánica
- Resistencia regulable
- Rueda volante de 15Kg
- Manubrio ajustable
- Piñón Libre
- Asiento regulable altura y posición
- Asiento prostático confort .
- Freno.
- Pedal con ajuste para mayor seguridad.
- Niveles de resistencia otorgan la posibilidad de aumentar o disminuir la intensidad del ejercicio para que ningún entrenamiento sea igual al otro.
- Packing: Caja café.

**IMÁGENES** ▾



Código N° Interno : DBG928
 Descripción : BICICLETA SPINNING RUEDA 11KG
 Categoría : HOGAR
 Código de barra : 4710007749197

DIMENSIONES

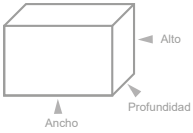

	Medidas	Peso	Cantidad
Producto	: --- x --- x --- mm	: 30 Kg.	: 1 unidades
Caja	: --- x --- x --- mm	: --- Kg.	: 1 unidades
Caja Master	: --- x --- x -- mm	: -- Kg.	: 1 unidades

Medidas (Ancho x Alto x Prof.) y pesos aproximados

ESPECIFICACIONES

- Bicicleta Spinnig, rueda 11kg.
- Material : Acero.
- Pedal giratorio.
- Resistencia regulable.
- Asiento regulable, altura y posición.
- Freno.
- Pedal con ajuste para mayor seguridad.
- Niveles de resistencia otorgan la posibilidad de aumentar o disminuir la intensidad del ejercicio para que ningún entrenamiento sea igual al otro.
- Packing: Caja café.



IMAGENES



Código N° Interno : DBG929
 Descripción : BICICLETA SPINNING RUEDA 16KG
 Categoría : HOGAR
 Código de barra : 4710007749203

DIMENSIONES

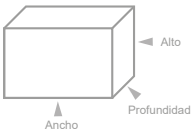

	Medidas	Peso	Cantidad
Producto	: --- x --- x --- mm	: 30 Kg.	: 1 unidades
Caja	: --- x --- x --- mm	: --- Kg.	: 1 unidades
Caja Master	: --- x --- x -- mm	: -- Kg.	: 1 unidades

Medidas (Ancho x Alto x Prof.) y pesos aproximados

ESPECIFICACIONES

- Bicicleta Spinnig, rueda 16kg.
- Material : Acero.
- Pedal giratorio.
- Resistencia regulable.
- Asiento regulable, altura y posición.
- Freno.
- Pedal con ajuste para mayor seguridad.
- Niveles de resistencia otorgan la posibilidad de aumentar o disminuir la intensidad del ejercicio para que ningún entrenamiento sea igual al otro.
- Packing: Caja café.



IMAGENES



Código N° Interno : IN0008
 Descripción : BARRA DE ENTRENAMIENTO.
 Categoría : Fitness.
 Código : 4710007700087

DIMENSIONES

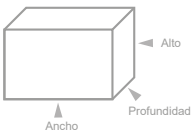

	Medidas	Peso	Cantidad
Producto	: -- x -- x -- mm	: -- Kg.	: - unidades
Caja	: 200 x 510 x 10 mm	: 2,82 Kg.	: - unidades
Caja Master	: --- x --- x -- mm	: -- Kg.	: 12 unidades

Medidas (Ancho x Alto x Prof.) y pesos aproximados

ESPECIFICACIONES

- Se puede usar para hacer flexiones, abdominales, dominadas, ejercicios de brazos y hombros, entre otros.
- Utiliza la propia resistencia de tu cuerpo para ofrecer grandes resultados rápidamente.
- Fortalece y tonifica tus bíceps, tríceps, pecho, espalda, hombros y abdominales.
- Se adhiere o quita instantáneamente del marco de su puerta sin necesidad de taladrar ni usar herramientas, la construcción de acero resistente soporta hasta 135 kilos.



PACKING





Código N° Interno : DBG911
 Descripción : MAQUINA EJERCICIOS MULTIFUNCIONAL
 Categoría : FITNESS
 Códigos de Barra : 4710007748916

DIMENSIONES ▼

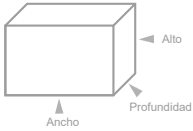

	Medidas	Peso	Cantidad
Producto	: -- x -- x -- mm	: 0.000 Kg.	: -- unidades
Caja	: 660 x 330 x 170 mm	: 5.801 Kg.	: 3 unidades
Caja Master	: -- x -- x -- mm	: -- Kg.	: 1 unidades

Medidas (Ancho x Alto x Prof.) y pesos aproximados

ESPECIFICACIONES ▼

- Este producto es adecuado para todo tipo de personas, jóvenes y mayores.
- Ligero y plegable
- Adelgazamiento y fitness abdominal efectivo
- Silla abdominal diseñado para trabajar ABS Superior, inferior, ABS y obliques
- Respaldo incluye rodillos de masaje acolchados.



Accesorios: Instructivo de montaje

IMAGENES ▼



Código N° Interno : DBG1356
 Descripción : BASTONES PARA TREKKING
 Categoría : FITNESS
 Códigos de Barra : 4710007755242

DIMENSIONES ▼

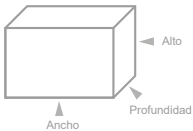

	Medidas	Peso	Cantidad
Producto	: 20 x 1500 x 20 mm	: 0.320 Kg.	: - unidades
Caja	: ---x---x---mm	: ---Kg.	: - unidades
Caja Master	: ---x---x---mm	: -- Kg.	: 30 unidades

Medidas (Ancho x Alto x Prof.) y pesos aproximados

ESPECIFICACIONES ▼

- Bastones de trekking trifásicos (tres tramos), ultralivianos,
- Mango liso, antishock desbloqueable.
- Incluye: Roldana para nieve o arena.
- Punta de acero para terrenos volcanicos o rocosos.
- Toperol para terrenos normales.
- Packing; Bolsa.



IMAGENES ▼



INFITNESS®



Código N° Interno : IN0007
 Descripción : SET PALETAS PING PONG
 Categoría : FITNESS
 Código : 4760007700070

DIMENSIONES ▾

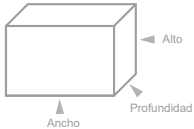

	Medidas	Peso	Cantidad
Producto	: -- x -- x -- mm	: -- Kg.	: - unidades
Caja	: 275 x 30 x 180 mm	: 0.293 Kg.	: - unidades
Caja Master	: --- x --- x -- mm	: -- Kg.	: 50 unidades

Medidas (Ancho x Alto x Prof.) y pesos aproximados

ESPECIFICACIONES ▾

- Set de juegos incluye dos paletas de madera renovable.
- Sistema con anti-vibración para el amortiguamiento.
- Incluye tres pelotas.
- Incluye bolso de transporte.



IMAGENES ▾



ESPECIFICACIONES ▾

- Protege tus manos.
- Superficie de alta adherencia.
- Cierre de Velcro.
- Protección especial en falange y palmas.
- Material transpirable.



IMAGENES ▾



Código N° Interno : DBG1133
 Descripción : GUANTES PARA ENTRENAMIENTO DEPORTIVO
 Categoría : FITNESS
 Código : 4710007752203

DIMENSIONES ▾

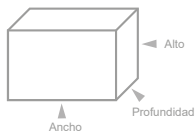

	Medidas	Peso	Cantidad
Producto	: -- x -- x -- mm	: -- Kg.	: - unidades
Caja	: --- x --- x --- mm	: --- Kg.	: - unidades
Caja Master	: --- x --- x -- mm	: -- Kg.	: 300 unidades

Medidas (Ancho x Alto x Prof.) y pesos aproximados

ESPECIFICACIONES ▾

- Protege tus manos.
- Superficie de alta adherencia.
- Cierre de Velcro.
- Protección especial en palmas.
- Parte superior de mano descubierta.
- Material transpirable.



IMAGENES ▾



Código N° Interno : DBG1120
 Descripción : GUANTES PARA ENTRENAMIENTO DEPORTIVO
 Categoría : FITNESS
 Código : 4710007752074

DIMENSIONES ▾

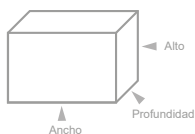

	Medidas	Peso	Cantidad
Producto	: -- x -- x -- mm	: -- Kg.	: - unidades
Caja	: 222 x 160 x 10 mm	: 0.038 Kg.	: - unidades
Caja Master	: --- x --- x -- mm	: -- Kg.	: 200 unidades

Medidas (Ancho x Alto x Prof.) y pesos aproximados



- Protege tus manos.
- Superficie de alta adherencia.
- Cierre de Velcro.
- Protección especial en falanje y palmas.
- Material transpirable.



Código N° Interno : DBG1119
 Descripción : GUANTES PARA ENTRENAMIENTO DEPORTTIVO
 Categoría : FITNESS
 Código : 4710007752067

DIMENSIONES ▾

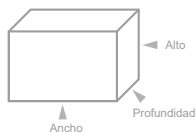

	Medidas	Peso	Cantidad
Producto	: -- x -- x -- mm	: -- Kg.	: - unidades
Caja	: 222 x 160 x 10 mm	: 0.038 Kg.	: - unidades
Caja Master	: --- x --- x -- mm	: -- Kg.	: 300 unidades

Medidas (Ancho x Alto x Prof.) y pesos aproximados



DBEKT-28

Mini Adaptador 12V para Vehículos

Unidades X Caja: **300**



- Mini Adaptador para vehículos con 2 puertos USB (distinto amperaje) para cargar diferentes dispositivos móviles como; iPhone, smartphone, cámaras digitales, reproductores Mp3, consolas portátiles, y cualquiera que admita conexión USB.
- USB 1: 5V/1.0A.
- USB 2: 5V/2.1A.
- Color: Black, Blue, White, Orange.



**2 PUERTOS
USB**



DBEKT-28BK

DBEKT-28BL

DBEKT-28W

DBEKT-28O

DBEKT-30

Mini Adaptador 12V para Vehículos

Unidades X Caja: **500**



- Mini Adaptador para vehículos con 2 puertos USB para cargar diferentes dispositivos móviles como: iPhone, Smartphones, cámaras digitales, reproductores Mp3, consolas portátiles, y cualquiera que admita conexión USB.
- USB 1: 5V/1.0A.
- USB 2: 5V/2.1A.



**2 PUERTOS
USB**



DBEKT-33

Cargador Micro USB para Vehículos

Unidades X Caja: **100**



- Cargador Micro USB para conectar tus dispositivos móviles, compatible con cualquier aparato que tenga esta entrada, como celulares, cámaras digitales, tablets, consolas portátiles y otros.
- Se conecta al toma corriente del vehículo.
- Input: AC 12V 24V 50/60Hz.
- Cutput: DC 5V 800-1000mAh.



DBEKT-34

Cargador Dock Iphone 2G/3G/3GS/4/4S iPod y iPad para Vehículos

Unidades X Caja: **100**



- Cargador con entrada dock para iPhone 2G/3G/3GS/4/4S y iPod y iPad.
- Se conecta al toma corriente del vehículo.
- Input: AC 12V 24V 50/60Hz.
- Output: DC 5V 800-1000mAh.



DBEKT-35

Cargador Dock Iphone 5 / 5C/5S/6/6plus/iPod y iPad para vehículos

Unidades X Caja: **100**



- Cargador con entrada dock para iPhone 5c/5s/6/6plus/iPod y iPad.
- Se conecta al toma corriente del vehículo.
- Input: AC 12V 24V 50/60Hz.
- Output: DC 5V 800-1000mAh.



DBEKT-36

Cargador de Automóvil para iPh 5c/5s/iPh6

Unidades X Caja: -



- Con el cargador de Automóvil para iPh 5c/5s/ iPh 6, usted puede mantener su dispositivo totalmente cargado mientras conduce.
- Simplemente conecte su dispositivo al cable y posteriormente al encendedor de cigarrillos de su vehículo.
- Cargador con conector dock para iPh 5c/ 5s/ iPh 6.
- Se conecta al toma corriente del vehículo.
- Input: AC 12V 24V 50/60Hz.
- Output: DC 5V 800-1000 mAh.
- Cable: 1.2 m.



iPh/iPd/iP



12 Voltios



Cable iPh 5/6



Enchufe Vehículo



DBLUE®

Código N° Interno : DBCART17
 Descripción : CARGADOR SMARTPHONES Y AROMATIZADOR DE AIRE.
 Categoría : AUTOMÓVIL.
 Códigos de Barra : 4710007736418

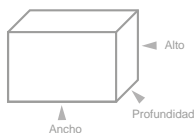
DIMENSIONES

	Medidas	Peso	Cantidad
Producto	: 40 x 120 x 40 mm	: 0.062 Kg.	: 1 unidades
Caja	: 850 x 1650 x 50 mm	: 0.099Kg.	: 1 unidades
Caja Master	: -- x -- x -- mm	: --- Kg.	: 100 unidades

Medidas (Ancho x Alto x Prof.) y pesos aproximados

ESPECIFICACIONES

- Difusor de aroma para auto.
- Elegante en forma de tulipán.
- Liberación de fragancia para ayudar a calmar y suavizar.
- Se conecta al toma de corriente del encendedor del auto y a cualquier puerto USB.
- 1 puerto USB adicional para carga de dispositivos.
- Incluye 3 pastillas aromáticas.
- Utiliza un liquido para las patillas (no incluido).

**ACCESORIOS**

Pastillas para aroma

DBLUE®

Código N° Interno : DBCPA01
 Descripción : CARGADOR Y PURIFICADOR DE AIRE PARA VEHÍCULOS.
 Categoría : AUTOMÓVIL.
 Códigos de Barra : 4710007736401(PINK)- 4710007736371 (PURPLE)-4710007736388 (BLUE) - 4710007736395 (GREEN)

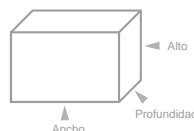
DIMENSIONES

	Medidas	Peso	Cantidad
Producto	: 55 x -16 x 55 mm	:0.072 Kg.	: 1 unidades
Caja	: 60 x 17 x 60 mm	:0.090 Kg.	: 1 unidades
Caja Master	: -- x -- x -- mm	: --- Kg.	: 80 unidades

Medidas (Ancho x Alto x Prof.) y pesos aproximados

ESPECIFICACIONES

- Voltaje DC 12V.
- Usb DC 5V 2.1A.
- Capacidad 50 ml.
- 1 puerto USB para carga de dispositivos.
- Resfrasca la calidad de aire que respiramos.
- Función de purificación, deshacerse de la estática y reducir la radiación.
- Utiliza un liquido (no incluido).

**COLORES**

DBCPA01PU (Purple)

DBCPA01G (Green)

DBCPA01BL (Blue)

DBCPA0P (Pink)

PHILIPS

Código N° Interno : DLP2553V
 Descripción : CARGADOR DUAL ULTRA FAST PARA AUTOMOVIL
 Categoría : AUTOMOVIL
 Códigos de Barra : 6959033842429

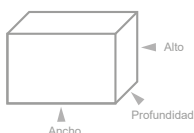
DIMENSIONES

	Medidas	Peso	Cantidad
Producto	: --- x --- x --- mm	: --- Kg.	: 1 unidades
Caja	: --- x --- x --- mm	: --- Kg.	: 1 unidades
Caja Master	: --- x --- x --- mm	: -- Kg.	: 24 unidades

Medidas (Ancho x Alto x Prof.) y pesos aproximados

ESPECIFICACIONES

- Cargador dual ultra rápido para automóvil.
- USB universal.
- Compacto, pequeño, portátil.
- Carga 2 dispositivos de forma simultanea.
- Fácil y seguro de usar.
- 3.1A / 15.5W.
- 2 veces más rápido
- Carga hasta 2 veces más rápido con puerto 2.1A
- 2.1A + 1A salida máxima.
- Incluye cable de carga.
- **Últimas Unidades, Confirmar Stock.**

**IMÁGENES****VOLVER**



Doble entrada USB

QC 3.0

Código N° Interno : TL048
 Descripción : CARGADOR RÁPIDO TURBO PARA AUTOMÓVIL
 Categoría : AUTOMÓVIL
 Códigos de Barra : 4740007700713

DIMENSIONES

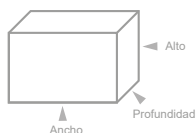

	Medidas	Peso	Cantidad
Producto	: 35 x 75 x 35 mm	: 0.029 Kg.	: - unidades
Caja	: 70 x 135 x 40 mm	: 0.050 Kg.	: - unidades
Caja Master	: -- x -- x -- mm	: -- Kg.	: 120 unidades

Medidas (Ancho x Alto x Prof.) y pesos aproximados

ESPECIFICACIONES

- Cargador rápido para automóvil.
- Con QC 3.0 incorporado.
- Entrada USB x2.
- Puerto USB 1: 3.0A
- Puerto USB 2: 2.4A
- Input: DC12-24V.
- Output: QC 3.0, 5V-3A, 9V-2A, 12V-1.5A
USB 5V 2.4A
- Diseño práctico y funcional.
- Carga dispositivos con salida USB.



IMAGENES



Entrada USB

QC 3.0

Código N° Interno : TL049BK
 Descripción : CARGADOR RÁPIDO TURBO PARA AUTOMÓVIL
 Categoría : AUTOMÓVIL
 Códigos de Barra : 4740007700720

DIMENSIONES

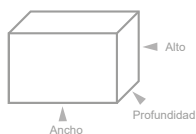

	Medidas	Peso	Cantidad
Producto	: 20 x 60 x 30 mm	: 0.017 Kg.	: - unidades
Caja	: 70 x 135 x 40 mm	: 0.036 Kg.	: - unidades
Caja Master	: -- x -- x -- mm	: -- Kg.	: 120 unidades

Medidas (Ancho x Alto x Prof.) y pesos aproximados

ESPECIFICACIONES

- Cargador rápido para automóvil.
- Con QC 3.0 incorporado.
- Entrada USB.
- Puerto USB 3.0A
- Input: DC12-24V.
- Output: QC 3.0 - 18W
- Diseño práctico y funcional.
- Carga dispositivos con salida USB.



IMAGENES



USB PD 20W

Código N° Interno : TL184
 Descripción : CARGADOR PARA AUTOMÓVIL
 Categoría : AUTOMÓVIL
 Códigos de Barra : 4740007702250

DIMENSIONES

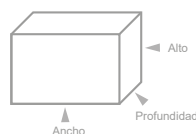

	Medidas	Peso	Cantidad
Producto	: --- x --- x --- mm	: --- Kg.	: - unidades
Caja	: --- x --- x --- mm	: --- Kg.	: - unidades
Caja Master	: -- x -- x -- mm	: -- Kg.	: 100 unidades

Medidas (Ancho x Alto x Prof.) y pesos aproximados

ESPECIFICACIONES

- Fast charger USB para automóvil.
- Quick charge 3.0 de 2 puertos.
- Carga rápida.
- Carga constante mientras conduces.
- Amplia compatibilidad con dispositivos USB.
- Protección contra el sobre voltaje.
- Protección contra sobre calentamiento.
- Protección corto circuito.
- Entrada DC 12-24V.
- Salida 1 : PD 5V3A, 9V2,22A, 12V1.67A.
- Salida 2: QC 3.0 5V3A, 9V2A, 12V1.5A.



IMAGENES





BT V5.0

Código N° Interno : TL076
 Descripción : TRANSMISOR FM INALÁMBRICO BT
 Categoría : AUTOMÓVIL
 Código de barra : 4740007700997

DIMENSIONES

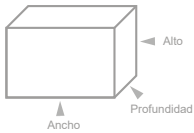

	Medidas	Peso	Cantidad
Producto	: - x - x - mm	: - Kg.	: - unidades
Caja	: - x - x - mm	: - Kg.	: - unidades
Caja Master	: - x - x - mm	: - Kg.	: 13 unidades

Medidas (Ancho x Alto x Prof.) y pesos aproximados

ESPECIFICACIONES

- Transmisor FM.
- Versión BT: V5.0
- Protocolo BT: AVRCP, HFP, A2DP.
- Rango de Frecuencia: 10ppm.
- Entrada 12-24v
- Formato música: MP3, WMA, WAV, FLAC.
- Micro SD: 32gb capacidad máx.
- Material: ABS.
- Botón BASS, para disfrutar la potencia de los bajos



IMÁGENES



BT V4.2

Código N° Interno : TL077
 Descripción : TRANSMISOR FM INALÁMBRICO BT
 Categoría : AUTOMÓVIL
 Código de barra : 4740007701000

DIMENSIONES

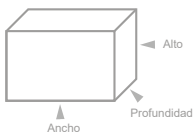

	Medidas	Peso	Cantidad
Producto	: - x - x - mm	: - Kg.	: - unidades
Caja	: - x - x - mm	: - Kg.	: - unidades
Caja Master	: - x - x - mm	: - Kg.	: 14 unidades

Medidas (Ancho x Alto x Prof.) y pesos aproximados

ESPECIFICACIONES

- Transmisor FM.
- Versión BT: JL IC V4.2
- Protocolo BT: AVRCP, HFP, A2DP.
- Rango de frecuencia: 87.5 -108.0 MHZ.
- Estabilidad de frecuencia: 10ppm.
- Entrada: 12-24V.
- Formato música: MP3, WMA
- Micro SD: 32GB Capacidad máx.
- Salida: 5v / 3.4A.
- Micrófono: 4.0mm*1.5mm.
- Material: ABS.
- Detecta el voltaje de la batería del automóvil.
- Micro SD, entrada y salida auxiliar y USB.



IMÁGENES



QC 3.0

Código N° Interno : TL164
 Descripción : CARGADOR RÁPIDO TURBO PARA AUTOMÓVIL
 Categoría : AUTOMÓVIL
 Códigos de Barra : 4740007701987

DIMENSIONES

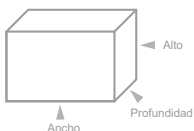

	Medidas	Peso	Cantidad
Producto	: - x - x - mm	: - Kg.	: - unidades
Caja	: - x - x - mm	: - Kg.	: - unidades
Caja Master	: - x - x - mm	: - Kg.	: 100 unidades

Medidas (Ancho x Alto x Prof.) y pesos aproximados

ESPECIFICACIONES

- Cargador rápido para automóvil.
- Con QC 3.0 incorporado.
- Cargador de 4 puertos USB.
- Salida 4 USB 5V-7A , 1USB 9V 12-1.8A.
- Potencia máx. salida 18W.



IMÁGENES





Código N° Interno : TL226
 Descripción : CARGADOR PD + QUICK CHARGE 3.0 20W.
 Categoría : AUTOMOVIL
 Códigos de Barra : 4740007702670

DIMENSIONES

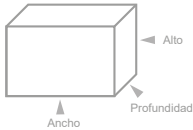

	Medidas	Peso	Cantidad
Producto	: -- x -- x -- mm	: -- Kg.	: - unidades
Caja	: -- x -- x -- mm	: -- Kg.	: - unidades
Caja Master	: -- x -- x -- mm	: -- Kg.	: 120 unidades

Medidas (Ancho x Alto x Prof.) y pesos aproximados

ESPECIFICACIONES

- Carga rápida 3.0.
- Carga mientras conduce.
- Cargador de 2 puertos.
- Material retardante.
- Protección sobre voltaje.
- Protección corto circuito.



IMAGENES



Código N° Interno : TL224
 Descripción : CARGADOR PD + QUICK CHARGE 3.0 20W
 Categoría : AUTOMOVIL
 Códigos de Barra : 4740007702656

DIMENSIONES

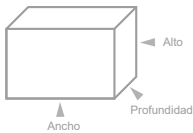

	Medidas	Peso	Cantidad
Producto	: -- x -- x -- mm	: -- Kg.	: - unidades
Caja	: -- x -- x -- mm	: -- Kg.	: - unidades
Caja Master	: -- x -- x -- mm	: -- Kg.	: 120 unidades

Medidas (Ancho x Alto x Prof.) y pesos aproximados

ESPECIFICACIONES

- Carga rápida 3.0.
- Carga mientras conduce.
- Cargador de 3 puertos USB.
- Material retardante.
- Protección sobre voltaje.
- Protección corto circuito.



IMAGENES



Código N° Interno : TL225
 Descripción : CARGADOR PD + QUICK CHARGE 3.0 20W
 Categoría : AUTOMOVIL
 Códigos de Barra : 4740007702663

DIMENSIONES

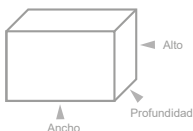

	Medidas	Peso	Cantidad
Producto	: -- x -- x -- mm	: -- Kg.	: - unidades
Caja	: -- x -- x -- mm	: -- Kg.	: - unidades
Caja Master	: -- x -- x -- mm	: -- Kg.	: - unidades

Medidas (Ancho x Alto x Prof.) y pesos aproximados

ESPECIFICACIONES

- Carga rápida 3.0.
- Carga mientras conduce.
- Cargador de 3 puertos USB.
- Material retardante.
- Protección sobre voltaje.
- Protección corto circuito.



IMAGENES





Código N° Interno : DBTR273
 Descripción : Reproductor Mp3 para automóvil
 Categoría : Automóvil

DIMENSIONES ▾

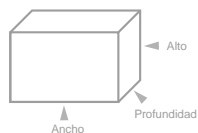

	Medidas	Peso	Cantidad
Producto	: 44 x 115 x 20 mm	: 0,025 Kg.	: 1 unidades
Caja	: 48 x 120 x 30 mm	: 0,041 Kg.	: 1 unidades
Caja Master	: --- x --- x -- mm	: -- Kg.	: 300 unidades

Medidas (Ancho x Alto x Prof.) y pesos aproximados

ESPECIFICACIONES ▾

- Reproductor Mp3 player.
- Transmisor FM Wireless.
- 206 canales FM (87.5 - 108MHz).
- Soporta USB/TF Card/Mp3/Audio input jack 3.5mm, para Mp3/CD/DVD/MP Player.
- Pantalla LCD 15".
- USB / AUX.
- Micro SD.
- Mando a distancia.
- Alimentado por 12V.
- Incluye control remoto.



COLORES ▾



DBTR273BK (Black)



DBTR273W (White)

ACCESORIOS ▾



Control remoto

DBLUE®

Código N° Interno : DBTR276
 Descripción : Transmisor Inalámbrico BT para Automóvil.
 Categoría : Automóvil.

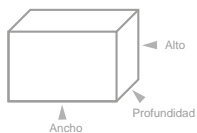
DIMENSIONES

	Medidas	Peso	Cantidad
Producto	: 45 x 55 x 105 mm	: 0,036 Kg.	: - unidades
Caja	: 130 x 190 x 55 mm	: 0,072 Kg.	: - unidades
Caja Master	: --- x --- x -- mm	: -- Kg.	: -- unidades

Medidas (Ancho x Alto x Prof.) y pesos aproximados

ESPECIFICACIONES

- Transmisor Bluetooth para automóvil.
- Pantalla Led.
- Función de memoria para frecuencias y música.
- Puerto USB y TF Card.
- Radio FM.
- Reproductor Mp3.
- Excelente calidad de sonido.
- Carga desde el encendedor de cigarrillos del automóvil.
- Audio output.
- DC 12V input.
- Incluye control remoto.

**PACKING**

DBTR276R (Red)

ACCESORIOS

Control remoto

DBLUE®

Código N° Interno : DBTR277
 Descripción : Transmisor Inalámbrico BT para Automóvil.
 Categoría : Automóvil.

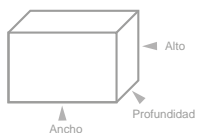
DIMENSIONES

	Medidas	Peso	Cantidad
Producto	: 50 x 180 x 27 mm	: 0,045 Kg.	: - unidades
Caja	: 115 x 250 x 40 mm	: 0,088 Kg.	: - unidades
Caja Master	: --- x --- x -- mm	: -- Kg.	: -- unidades

Medidas (Ancho x Alto x Prof.) y pesos aproximados

ESPECIFICACIONES

- Elige la estación radial para disfrutar del producto.
- Transmite en frecuencias de radio desde 87.5-108.
- Con bluetooth 3.0.
- Música Mp3.
- Puerto USB y tarjeta TF.
- Micrófono manos libres.
- Pantalla Led.
- Distancia de transmisión de 8-10 metros.
- Incluye control remoto.
- Incluye conector estéreo 3.5 mm.
- Carga desde el encendedor de cigarrillos del automóvil.

**PACKING**

DBTR277R (Red)



DBTR277S (Silver)

**ACCESORIOS**

Control remoto



Conector estéreo plug 3.5 mm

DBLUE®

Control



Martillo de Seguridad

Código N° Interno : DBTR278BK
 Descripción : Transmisor para Automóvil.
 Categoría : Automóvil.

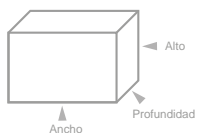
DIMENSIONES

	Medidas	Peso	Cantidad
Producto	: 25 x 80 x 100 mm	: 0,038 Kg.	: - unidades
Caja	: 140 x 190 x 40 mm	: 0,074 Kg.	: - unidades
Caja Master	: --- x --- x -- mm	: -- Kg.	: -- unidades

Medidas (Ancho x Alto x Prof.) y pesos aproximados

ESPECIFICACIONES

- Elige la estación radial para disfrutar del producto.
- Manos libres.
- Transmisión FM.
- Pantalla Led.
- Doble puerto USB y tarjeta TF.
- Soporta formato de música Mp3 y WMA.
- Martillo de seguridad en su extremo.
- Incluye control remoto.
- Salida USB: 5V / 2.5A.
- Cargador del auto 12-24V input. 5V output.

**PACKING****ACCESORIOS**

Control remoto

VOLVER

DBLUE®

Control

Martillo de Seguridad

Código N° Interno : DBTR279BK
 Descripción : Transmisor Inalámbrico BT para Automóvil.
 Categoría : Automóvil.

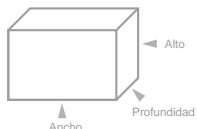
DIMENSIONES

	Medidas	Peso	Cantidad
Producto	: 25 x 80 x 100 mm	: 0,040 Kg.	: - unidades
Caja	: 133 x 120 x 30 mm	: 0,084 Kg.	: - unidades
Caja Master	: --- x --- x -- mm	: -- Kg.	: 100unidades

Medidas (Ancho x Alto x Prof.) y pesos aproximados

ESPECIFICACIONES

- Elige la estación radial para disfrutar del producto.
- Permite contestar, rechazar y rediscar llamadas.
- Transmisión FM.
- Pantalla Led.
- Entrada puerto USB.
- Soporta formatos de música Mp3 / WMA.
- También es un martillo de seguridad en su extremo.
- Bluetooth inalámbrico 3.0.
- Distancia de transmisión de 8-10 metros.
- Cargador del auto: 12-24V input. 5V output.

**PACKING****ACCESORIOS**

Control remoto

DBLUE®

3 Puertos USB

Código N° Interno : DBEKT-42
 Descripción : Cargador de Auto 12V - Triple Puerto USB.
 Categoría : Automóvil.

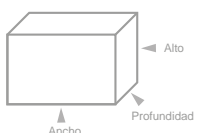
DIMENSIONES

	Medidas	Peso	Cantidad
Producto	: 70 x 30 x 30 mm	: 0,107 Kg.	: - unidades
Caja	: 90 x 135 x 32 mm	: 0,303 Kg.	: - unidades
Caja Master	: --- x --- x -- mm	: -- Kg.	: -- unidades

Medidas (Ancho x Alto x Prof.) y pesos aproximados

ESPECIFICACIONES

- Cargador de auto con triple puerto USB.
- 3.4 Amperes.
- Con este cargador se puede mantener los dispositivos totalmente cargados mientras se conduce.
- Simplemente hay que conectar el dispositivo en el adaptador USB del cargador del auto, usando el cable de carga USB.
- Permite cargar productos digitales a través del encendedor de cigarrillos del vehículo.
- Permite cargar dispositivos como Iphone, Ipad, Ipod, smartphones, cámaras digitales, reproductores Mp3, consolas portátiles.

**PACKING****ACCESORIOS**

Cable USB

DBLUE®

Código N° Interno : DBTR275BK
 Descripción : Transmisor FM para Vehículo.
 Categoría : Automóvil.

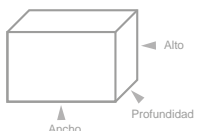
DIMENSIONES

	Medidas	Peso	Cantidad
Producto	: 120 x 22 x 30 mm	: 0,029 Kg.	: - unidades
Caja	: 105 x 170 x 35 mm	: 0,054 Kg.	: - unidades
Caja Master	: --- x --- x -- mm	: -- Kg.	: -- unidades

Medidas (Ancho x Alto x Prof.) y pesos aproximados

ESPECIFICACIONES

- FM canales 87.5 - 108.0.
- Soporte MMC / USB / CD / DVD / MP3 / WMA / TF CARD.
- Dos colores de visualización.
- Modo lenguajes.
- Selección de carpetas.
- 12V - 24V.

**PACKING****ACCESORIOS**

Control remoto

VOLVER

DBLUE®**Recargable****USB****Bluetooth**

Código N° Interno : DBSPM16

Descripción : ALTAVOZ MULTIPUNTO BLUETOOTH

Categoría : Automóvil

Código de Barra : 4710007728413

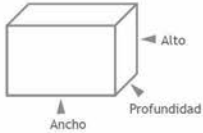
DIMENSIONES

	Medidas	Peso	Cantidad
Producto	: 120 x 45 x 200 mm	: -- Kg.	-
Caja	: 125 x 200 x 40 mm	: -- Kg.	-
Caja Master	: cm	: Kg.	: --unidades

Medidas (Ancho x Prof.) y pesos aproximados

ESPECIFICACIONES

- Versión BT: V3.0 + EDR.
- Diseño de clip visera (9mm).
- compatible con auriculares bluetooth y perfil de manos libres (HFP 1.5).
- Conexión de 2 móviles simultáneamente.
- Hasta 16 hrs de conversación y 45 días en tiempo de espera.
- Cargador adaptador salida: DC 5V y 500 mA.

PACKING**ACCESORIOS**

Cable USB



Manual



Cargador auto



Clip ajuste

DBLUE®

Código N° Interno : DBSPM17

Descripción : Kit Manos Libres Bluetooth para Automóvil.

Categoría : Automóvil.

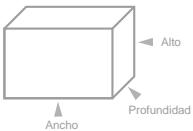
DIMENSIONES

	Medidas	Peso	Cantidad
Producto	: 130 x 50 x 15 mm	: 0,056 Kg.	: - unidades
Caja	: 120 x 160 x 35 mm	: 0,130 Kg.	: - unidades
Caja Master	: --- x --- x -- mm	: -- Kg.	: -- unidades

Medidas (Ancho x Alto x Prof.) y pesos aproximados

ESPECIFICACIONES

- Dispositivo manos libres para automóvil.
- Con sistema bluetooth.
- 10 metros de alcance.
- Batería recargable.
- Hasta 16 horas de conversación.
- Hasta 45 días tiempo de espera.
- Versión BT: v3.0 + EDR.
- Diseño de clip visera, sólo 9mm.
- Compatible con auriculares BT y el perfil de manos libres (HFP 1.5).
- Reducción de ruido, full duplex y tecnología DSP.
- One-touch respuesta, rechazo de llamada, rediseño del último número, volumen ajustable.
- Función de marcación de voz.
- Conexión automática al móvil.
- Cargador adaptador de salida: DC 5V y 500 mA.

PACKING

Cable USB



Traba para enganchar dispositivo



Cargador



Manual

ACCESORIOS

Código N° Interno : DBG303

Descripción : RADIO DIGITAL CON PANEL TOUCH PARA AUTOMÓVIL.

Categoría : AUTOMÓVIL.

Código de barra : 4710007738498.

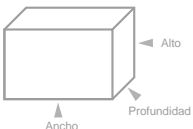
DIMENSIONES

	Medidas	Peso	Cantidad
Producto	: 178 x 102 x 60 mm	: 0.483 Kg.	: 1 unidades
Caja	: 205 x 150 x 116 mm	: 0.631 Kg.	: 1 unidades
Caja Master	: --- x --- x -- mm	: -- Kg.	: 20 unidades

Medidas (Ancho x Alto x Prof.) y pesos aproximados

PACKING

- Pantalla táctil digital de 7 pulgadas.
- Ranura tarjeta TF.
- Puerto USB 2.0
- Formato de video 1080P.
- Formato Rep. de audio RM / RMVB / DVD (VOB) VCD (DAT) / MP1 / MP2 / DIVX / XVID / MP4 / H263 H264 / FLV / 3GP / SWF / AVI / ASF / MJPEG, etc.
- Amplificador mosfet: 60 watts x 4 max power output.
- Con control remoto.
- Función de reloj.
- Función mute.
- Bajo y treble, estabilizador canal L&R.
- Entrada AUX.
- Incluye manual de usuario, control remoto y cables de conexión.

**IMAGENES****VOLVER**

DBTR200 Modulador FM-MP3 para el Automóvil

Unidades X Caja: **100**

- Compatible con: MP3, MP4, USB, SD /MM Card, y artículos de audio.
- Incluye: Control remoto y cable Jack.
- Color: Silver, Blue.



DBTR200BK



DBTR200R



DBTR200S



DBTR200BL



Código N° Interno : DBG79
Descripción : Cable puente batería de auto arranque.
Categoría : Automóvil

DIMENSIONES ▾

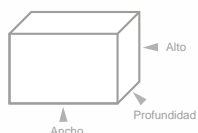

	Medidas	Peso	Cantidad
Producto	: 2,5 x 2,5 x 0,20 mts	: 0,409 Kg.	: -- unidades
Caja	: 220 x 220 x 45 mm	: 0,409 Kg.	: -- unidades
Caja Master	: --- x --- x -- mm	: -- Kg.	: 100 unidades

Medidas (Ancho x Alto x Prof.) y pesos aproximados

ESPECIFICACIONES ▾

Cable de refuerzo de batería de coche de 200 amperios.
Funcionamiento sencillo y fiable.
Adecuado para uso portátil.
Mango reforzado aislado para la protección.
Confort y antideslizante.
Abrazaderas codificadas por colores.
Material conductor 100% cobre /CCA.
Bolsa de viaje para que no se enreden su vehículo
Longitud del cable: 2,5 m.

PACKING ▸



ACCESORIOS ▾



Estuche transporte



DBTR220 Transmisor Bluetooth para Automóvil

Unidades X Caja: **100**



- Diseño elegante de apariencia única.
- 206 frecuencia FM.
- Pantalla Digital.
- Lee tarjeta Micro SD, Mp3 y pendrive.
- Conexión Bluetooth.
- Excelente calidad de sonido.
- Audio input/output.
- Carga desde el encendedor de cigarrillos del automóvil.
- DC 12V input.
- Color: **Blue**.



DBTR220R

DBTR270 FM/MP3 Transmisor para el Automóvil

Unidades X Caja: **100**



- Fm incorporado.
- 206 canales de frecuencia completa(87,5-108,0).
- Toma de entrada de audio.
- Soporta SD card/USB/Mp3/Pórtatil D-DVD/VCD/IPOD.
- Reproducción de funciones: Volumen +/- Next/Previous/ PLay & Pause Frecuencia +/-.
- Modos 7EQ: Natural/Dbb/Rock/Jazz/ Pop/Suave/Clásico.
- Pantalla LCD, retroalimentación azul.
- Alimentación: Enchufe del cigarrillo del coche CC 12V-24V.
- Respuesta de frecuencia:20Hz- 18KHz.



DBTR271 FM/MP3 Transmisor para el Automóvil

Unidades X Caja: **100**



- FM incorporado.
- Distancia: 5 metros.
- Soporta SD card/USB/Mp3/Mp4.
- Con pantalla LED.
- Protección por fusible.
- Fuente de alimentación enchufe cigarro del vehículo (12V-24V DC).



ESPECIFICACIONES ▾

- Nuevo espejo retrovisor con pantalla de 4.3" que hace la función de DVR cámara de seguridad y de cámara de retroceso, ideal para tus viajes o tránsito diario, además te da la posibilidad de grabar tu viaje insertando una memoria microSD (hasta 32 GB).
- El espejo cuenta con pantalla de gran definición y con selección de distintas configuraciones entre las cuales cuenta con tiempo de apagado, grabación de voces, grabación de video, brillo, tamaño de imagen en 1080p con grabación de imagen en HD y FULL HD, etc.
- También puedes ver las dos imágenes simultáneamente o de forma individual.
- Soporta hasta 32 GB.
- Detección de movimiento.
- Pantalla LCD.
- Angulo de grabación 120°
- Visión nocturna.
- Resolución: Full HD 1080p
- Ideal para tu automóvil, camión, camioneta, etc.



Código N° Interno : DBG267
 Descripción : Espejo retrovisor con doble cámara para Automóvil.
 Categoría : Automóvil.

DIMENSIONES ▾

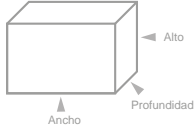

	Medidas	Peso	Cantidad
Producto	: 300 x 90 x 30 mm	: 0,235 Kg.	: - unidades
Caja	: 120 x 160 x 35 mm	: 0,557 Kg.	: - unidades
Caja Master	: --- x --- x -- mm	: -- Kg.	: 30 unidades

Medidas (Ancho x Alto x Prof.) y pesos aproximados

PACKING ▶



ACCESORIOS ▾





DBSCAMC40 Black Box Camera

Unidades X Caja: **40**



- Pantalla 2,5 pulgadas TFT.
- Color Negro.
- Entrada: DC5V.
- Interfaz: USB 2.0
- Fuente alimentación: 12V / 24V
- Cargador para automóvil.
- Resolución: WXGA 1280 x 960 p.
- Formato de video: AVI.
- Ángulo rotación pantalla: 270°.
- Batería: Ion de litio recargable.
- Soporta 16 GB de memoria.



DBSCAMC41 Cámara de Video DVR para Automóvil

Unidades X Caja: **40**



- Pantalla 2,7 pulgadas TFT.
- Resolución: 1080p FULL HD.
- G Sensor/ Detector de movimiento.
- Entrada TF Card.
- Entrada: DC5V.
- Interfaz: USB 2.0
- Fuente alimentación: 12V / 24V
- Cargador para automóvil.
- Formato de video: AVI.
- Ángulo rotación pantalla: 270°.
- Batería: Ion de litio recargable.
- Soporta 32 gb de memoria.

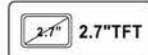



Código N° Interno : DBG90
 Descripción : Cámara HDR/LCD/DVR para Automóvil.
 Categoría : Automóvil.

AGOTADO
 PRODUCTO TEMPORALMENTE SIN STOCK

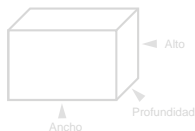

	Medidas	Peso	Cantidad
Producto	: 88 x 36 x 54 mm	: - Kg.	: - unidades
Caja	: 152 x 110 x 75 mm	: 0,305 Kg.	: - unidades
Caja Master	: --- x --- x --- mm	: -- Kg.	: -- unidades

Medidas (Ancho x Alto x Prof.) y pesos aproximados

ESPECIFICACIONES ▾

- Se puede registrar la conducción de paisajes y eventos a lo largo de la carretera.
- Full HD 1080.
- Angulo extremadamente grande de 170°.
- G-sensor incorporado. Bajo caso de accidente o emergencia se activa modo de grabación automática.
- Tamaño de pantalla LCD: 3.0 inch alta definición.
- Formatos de vídeo: AVI, H.264, H.263, H.264, H.265, H.266, H.267, H.268, H.269, H.270, H.271, H.272, H.273, H.274, H.275, H.276, H.277, H.278, H.279, H.280, H.281, H.282, H.283, H.284, H.285, H.286, H.287, H.288, H.289, H.290, H.291, H.292, H.293, H.294, H.295, H.296, H.297, H.298, H.299, H.300.
- Función de visión nocturna y la tecnología Wide Dynamic Range produce imágenes de alta definición.



PACKING ▸



ACCESORIOS ▾



DBLUE®



Código N° Interno : DBSCAMC42
 Descripción : Cámara de Video DVR para Automóvil.
 Categoría : Automóvil.

DIMENSIONES ▾

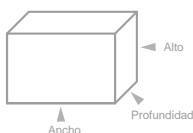

	Medidas	Peso	Cantidad
Producto	: 65 x 70 x 30 mm	: 0,045 Kg.	: - unidades
Caja	: 145 x 85 x 114 mm	: 0,182 Kg.	: - unidades
Caja Master	: --- x --- x --- mm	: -- Kg.	: -- unidades

Medidas (Ancho x Alto x Prof.) y pesos aproximados

ESPECIFICACIONES ▾

- Se puede registrar la conducción de paisajes y eventos a lo largo de la carretera.
- Puede bloquear o desbloquear archivos de audio rápidamente.
- 1080P full HD de resolución.
- 170 grados + lente de gran angular.
- Lente de cristal full HD de alta calidad.
- Tecnología avanzada de compresión H.264.
- LCD de alta resolución de 2.4" pulgadas.
- Función de visión nocturna.
- Soporta transmisión de video full HD HDMI.
- Tarjeta de memoria TF hasta 32 GB.
- Función de detección de movimiento.
- Función G-sensor.
- Micrófono incorporado.



PACKING ▸

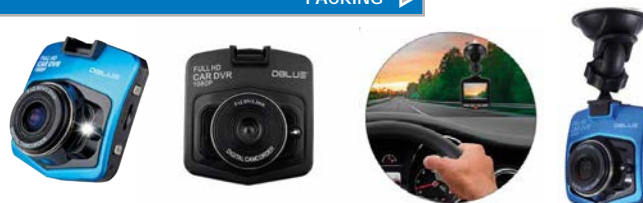

DBSCAMC42BL (Blue) DBSCAMC42Bk (Black)

ACCESORIOS ▾



Código N° Interno : DBG232
 Descripción : LUCES LED PARA AUTOMOVIL.
 Categoría : AUTOMOVIL.
 Códigos de Barra : 47100

DIMENSIONES ▾

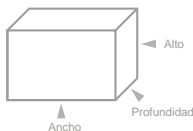

	Medidas	Peso	Cantidad
Producto	: -- x -- x -- mm	: 0.162 Kg.	: 1 unidades
Caja	: 130 x 190 x 60 mm	: 0.318 Kg.	: 1 unidades
Caja Master	: -- x -- x -- mm	: --- Kg.	: 20 unidades

Medidas (Ancho x Alto x Prof.) y pesos aproximados

ESPECIFICACIONES ▾

- Lámpara LED COB H4 600K.
- 26 Watts
- Uso en automóvil y motocicletas.
- Aleación de aluminio.
- Voltaje: 9V - 30V.
- Color de Luz: Blanca.



PACKING ▴



ACCESORIOS ▾



Catálogo



DBVIS02

Visera para Autos
Bloquea el resplandor de luces de Día y Noche.

Unidades X Caja: **48**

- Bloquea el reflejo del sol durante el día.
- Mejora la luminosidad de la visión.
- Reduce el resplandor de la noche.
- Fácil de adherirse a cualquier visor del automóvil.
- Visera color amarillo y gris oscuro



DBLXE30

Luces BI-XENON.
Lámpara de Alta Intensidad de Descarga.

Unidades X Caja: **10**

- 300% más de iluminación que un foco convencional.
- Bilbos de Cerámica/Cuarzo.
- Bajo consumo de corriente.
- A prueba de agua y vibraciones.
- Luz más brillante.
- Plug Play.



DBGPS50

GPS Rastreador Antirrobo para Vehículo.

Unidades X Caja: -



- Protege y controla tu vehículo desde tu celular.
- Detén en vehículo con un mensaje de texto.
- Infórmate sobre la ubicación de tu vehículo con solo una llamada.
- Controla la velocidad con que manejan tu hijos.
- Escucha las conversaciones al interior del vehículo.
- Compatible con iPhone, Android, Windows Phone.
- No incluye Chip de Navegación.



DBTILED07

Tira Led Flexible Para Automóvil

Unidades X Caja: **250**



- Voltaje: DC 12V.
- 24 cm de largo con 24 bombillas ultra brillantes.
- Materia: PVC.
- Ancho: 1cm.
- Tira de luz de neón.
- Fácil de doblar y fijar donde quiera.
- Resistente al agua.
- Tipo de luz: Luz de tira.
- Fuente de luz: LED.
- Cantidad de emisores: 24.
- Potencia: 3 W.
- Voltaje(V): DC 12V.
- Temperatura ambiente: -20 +40.
- Vida útil: Más de 30.000 horas.
- Colores: **White, Green, Red.**

Modelos



DBTILED07WHITE

DBTILED07GREEN

DBTILED07RED



Código N° Interno : DBG94
 Descripción : GPS Tracker. Seguimiento y Rastreador de Vehículos.
 Categoría : Automóvil.

DIMENSIONES

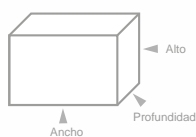

	Medidas	Peso	Cantidad
Producto	: 90 x 45 x 15 mm	: 0,048 Kg.	: -- unidades
Caja	: 127 x 87 x 60 mm	: 0,170 Kg.	: -- unidades
Caja Master	: --- x --- x --- mm	: -- Kg.	: -- unidades

Medidas (Ancho x Alto x Prof.) y pesos aproximados

ESPECIFICACIONES

- Dispositivo de localización en tiempo real.
- Puede saber la posición de su vehículo por medio de internet (GPRS) o mensajería de texto (SMS).
- En caso de SMS llegará un mensaje a su celular con las coordenadas del vehículo e información como velocidad, hora y día. También incluye un link directo a Google Maps.
- Para utilizar el equipo sólo se necesita un chip de celular de cualquier compañía y saldo para enviar los reportes del Gps Tracker.
- GSM: 850/900/1800/1900 Quad band.
- GPRS: Class 12, TCP/IP.
- Voltaje con el que trabaja: 12-26V DC.
- Precisión GPS: 10 metros (2D RM).
- Temperatura de trabajo: -20°C - +70°C.

PACKING



ACCESORIOS



Ramal de cable para instalación

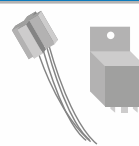

Rele para el corta corriente



Manual



Tornillos

ESPECIFICACIONES ▾



Código N° Interno : DBG91
 Descripción : GPS Tracker. Seguimiento de Vehículos o Motocicletas.
 Categoría : Automóvil.

- Super mini tracker para vehículos, motocicletas, bicicletas, etc.
- Seguimiento de ubicación en tiempo real.
- Permite saber siempre en que lugar se encuentra el vehículo.
- Funciona insertando un chip en el GPS.
- Funciona enviando un mensaje de texto y se podrá obtener la localización del vehículo en el smartphone a través de mapas.
- Frecuencia GSM de cuatro bandas, uso mundial.
- Amplio rango de tensión de entrada: DC9-24V.
- Sensor de vibración anti robo inteligente.
- El GPS se conecta a la corriente del vehículo.
- Incluye cable de conexión a batería y manual.



PACKING ▶



ACCESORIOS ▾



Cable de conexión a batería

Manual

DIMENSIONES ▾

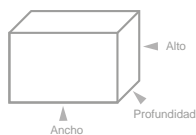

	Medidas	Peso	Cantidad
Producto	: 55 x 12 x 37 mm	: 0,018 Kg.	: - unidades
Caja	: 110 x 70 x 38 mm	: 0,051 Kg.	: - unidades
Caja Master	: --- x --- x -- mm	: -- Kg.	: -- unidades

Medidas (Ancho x Alto x Prof.) y pesos aproximados

DBLUE®



Código N° Interno : DBG51
 Descripción : Compresor metálico de aire.
 Categoría : Automóvil.

ESPECIFICACIONES ▾

- Compresor metálico de Aire.
- Largo de la manguera: 75 cm.
- Medidor de presión.
- Voltaje de funcionamiento 12V.
- Cable de 220 cm.
- Apto para todo tipo de neumáticos.
- Incluye 3 adaptadores de boquilla.
- Fácil de transportar, guardar y operar.



PACKING ▶

ACCESORIOS ▾



ADAPTADORES DE BOQUILLA

DIMENSIONES ▾

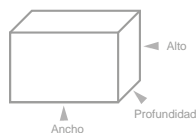

	Medidas	Peso	Cantidad
Producto	: 160 x 140 x 80 mm	: 1,4 Kg.	: -- unidades
Caja	: 175x 150 x 100 mm	: 1,5 Kg.	: -- unidades
Caja Master	: - x - x - mm	: -- Kg.	: 16 unidades

Medidas (Ancho x Alto x Prof.) y pesos aproximados

TECNOLAE



Código N° Interno : TL189
 Descripción : COMPRESOR DOBLE PISTÓN METÁLICO
 Categoría : AUTOMÓVIL
 Códigos de Barra : 4740007702304

ESPECIFICACIONES ▾

- Compresor doble pistón.
- Cilindro metálico 12V.
- Carga ultra rápida.
- Manguera extensible.
- Medidor de presión.
- 3 puntas de inflado.
- Incluye bolso para guardar.
- 150 PSI



IMAGENES ▾



DIMENSIONES ▾

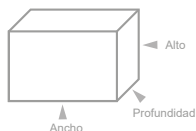

	Medidas	Peso	Cantidad
Producto	: -- x -- x -- mm	: -- Kg.	: - unidades
Caja	: -- x -- x -- mm	: -- Kg.	: - unidades
Caja Master	: -- x -- x -- mm	: -- Kg.	: 6 unidades

Medidas (Ancho x Alto x Prof.) y pesos aproximados



Código N° Interno : TL152
 Descripción : COMPRESOR DE AIRE PORTATIL
 Categoría : AUTOMÓVIL
 Códigos de Barra : 4740007701840

DIMENSIONES

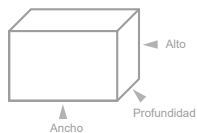

	Medidas	Peso	Cantidad
Producto	: --- x --- x --- mm	: --- Kg.	: - unidades
Caja	: 160 x 200 x 80 mm	: 759 Kg.	: 1 unidades
Caja Master	: -- x -- x -- mm	: -- Kg.	: 16 unidades

Medidas (Ancho x Alto x Prof.) y pesos aproximados

ESPECIFICACIONES

- Compresor de aire 150 PSL.
- Potencia 120W.
- Voltage DC 12V.
- Longitud cable 3M.
- Iluminación LED.
- Boquilla de aire multifunción.
- Tamaño compacto y facil de transportar.



IMAGENES



Código N° Interno : TL217
 Descripción : COMPRESOR DE AIRE 12V-100 PSI-25L/PM-CON LUCES LED
 Categoría : AUTOMOVIL
 Códigos de Barra : 4740007702588

DIMENSIONES

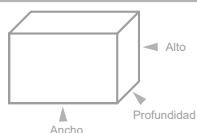

	Medidas	Peso	Cantidad
Producto	: --- x --- x --- mm	: --- Kg.	: - unidades
Caja	: 180 x 160 x 75 mm	: 826Kg.	: 3 unidades
Caja Master	: -- x -- x -- mm	: -- Kg.	: 20 unidades

Medidas (Ancho x Alto x Prof.) y pesos aproximados

ESPECIFICACIONES

- Compresor de aire.
- Tensión nominal DC 12V.
- Corrientes máximas: 10A.
- Temperatura ambiente -20C - + 60 ° C .
- Peso 0,75 kg Tiempo inflable 5 minutos v(0 - 35 PSI).
- Tiempo de trabajo continuo 30 min.
- Presión máxima ≤100psi.
- Longitud del cable 3000 ± 100 mm.
- Tubo de aire 500 ± 20 mm



IMAGENES



COMPRESOR DE AIRE
 12V - 150 PSI - 35 LPM



Código N° Interno : TL209
 Descripción : COMPRESOR DE AIRE 12V - 150 PSI - 35L/PM
 Categoría : AUTOMOVIL
 Códigos de Barra : 4710007702502

DIMENSIONES

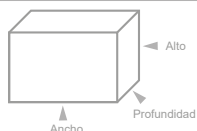

	Medidas	Peso	Cantidad
Producto	: --- x --- x --- mm	: --- Kg.	: - unidades
Caja	: 225 x 150 x 140 mm	: 1.155 Kg.	: 3 unidades
Caja Master	: -- x -- x -- mm	: -- Kg.	: 16 unidades

Medidas (Ancho x Alto x Prof.) y pesos aproximados

ESPECIFICACIONES

- Compresor de aire.
- Flujo de aire: 27L / min
- Potencia (según modelo): DC 12V
- Corriente: 15A
- Presión máxima: 150 psi
- Temperatura de trabajo: -55 ° C a 60 ° C
- Período de trabajo de continuidad: 15mins / 40PSI / 24 ° C.



IMAGENES



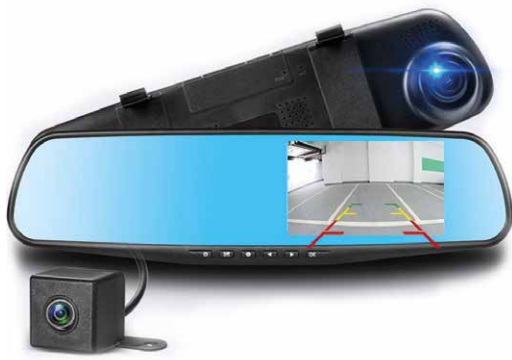

Código N° Interno : DBG634
 Descripción : RETROVISOR CON CAMARA DE 4.3"
 Categoría : AUTOMÓVIL
 Código de Barra : 4710007743362

DIMENSIONES

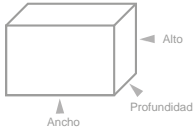

	Medidas	Peso	Cantidad
Producto	: 300 x 85 x 30 mm	: 0.239 Kg.	: -- unidades
Caja	: 335 x 120 x 60 mm	: 0.559 Kg.	: -- unidades
Caja Master	: - x - x - mm	: -- Kg.	: 25 unidades

Medidas (Ancho x Alto x Prof.) y pesos aproximados

ESPECIFICACIONES

- Espejo retrovisor con pantalla de 4.3".
- Función DVR, cámara de seguridad y cámara de retroceso.
- Espejo con pantalla de gran definición.
- Full HD 1080P.
- Pantalla LCD.
- Detección de movimiento.
- Visión nocturna.
- Soporta tarjeta de memoria de hasta 32GB.
- Lente de gran angular 170°.
- Grabación cíclica.
- Ideal para cualquier vehículo motorizado.
- Perfecto para monitoriar tu viajes.



IMAGENES



ACCESORIOS



Código N° Interno : DBG635
 Descripción : RETROVISOR CON CAMARA DE 5"
 Categoría : AUTOMÓVIL
 Código de Barra : 4710007743379

DIMENSIONES

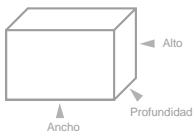

	Medidas	Peso	Cantidad
Producto	: 300 x 90 x 35 mm	: 0.239 Kg.	: -- unidades
Caja	: 335 x 120 x 60 mm	: 0.672 Kg.	: -- unidades
Caja Master	: - x - x - mm	: -- Kg.	: 24 unidades

Medidas (Ancho x Alto x Prof.) y pesos aproximados

ESPECIFICACIONES

- Espejo retrovisor con cámara de 5".
- Pantalla LCD.
- Soporta tarjeta de memoria de hasta 32GB.
- Espejo con pantalla de gran definición.
- Archivos reciclados.
- Grabación de voz.
- Con cámara.
- Con sensor de retroceso.
- Full HD 1080P.
- Función DVR, cámara de seguridad y cámara de retroceso.



IMAGENES



ACCESORIOS



Código N° Interno : DBG793
 Descripción : MINI GPS A8
 Categoría : AUTOMÓVIL
 Códigos de Barra : 4710007745939

DIMENSIONES

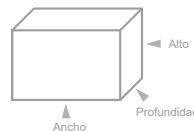

	Medidas	Peso	Cantidad
Producto	: 30 x 45 x 14 mm	: 0.017 Kg.	: 1 unidades
Caja	: 95 x 165 x 35 mm	: 0.052 Kg.	: 1 unidades
Caja Master	: -- x -- x -- mm	: --- Kg.	: 100 unidades

Medidas (Ancho x Alto x Prof.) y pesos aproximados

ESPECIFICACIONES

- Mini GPS A8 Rastreador.
- Conexión GSM / GPRS.
- Perfecto para vehículos, paquetes, lo que deseé.
- Gran dispositivo para rastrear propiedad robada.
- Frecuencia GSM: 850/900/1800/1900 MHz.
- Batería incorporada.
- Utiliza doble micrófono y control IC.
- Control de sonido: SMS 0000 para apagar, 1111 para encender
- Fácil de usar.



IMAGENES





Código N° Interno : TL227
 Descripción : LUZ DE ALERTA Y DE TRABAJO MULTIFUNCIÓN
 Categoría : AUTOMÓVIL
 Códigos de Barra : 4740007703936

DIMENSIONES

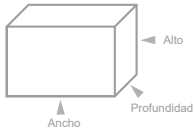

	Medidas	Peso	Cantidad
Producto	: --- x --- x --- mm	: --- Kg.	: - unidades
Caja	: --- x --- x --- mm	: --- Kg.	: - unidades
Caja Master	: --- x --- x --- mm	: -- Kg.	: 60 unidades

Medidas (Ancho x Alto x Prof.) y pesos aproximados

ESPECIFICACIONES

- Luz de alerta y de trabajo multifunción.
- 500 lumenes.
- Batería recargable.
- Panel de carga solar.
- Pilas AAx3.
- Luz con distintos modos.
- Entrada / salida USB-Micro USB.



IMAGENES



Código N° Interno : DBG856
 Descripción : ASPIRADORA DE 12V / 60W PORTÁTIL PARA AUTO
 Categoría : AUTOMOVIL
 Codigo de Barra : 4710007747759

DIMENSIONES

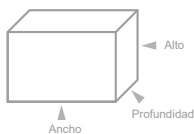

	Medidas	Peso	Cantidad
Producto	: 250 x 100 x 70 mm	: 0.243 Kg.	: 1 unidades
Caja	: 270 x 100 x 80 mm	: 0.288 Kg.	: 1 unidades
Caja Master	: --- x --- x --- mm	: -- Kg.	: 40 unidades

Medidas (Ancho x Alto x Prof.) y pesos aproximados

ESPECIFICACIONES

- Aspiradora portátil para automóvil.
- Herramienta perfecta para quitar el pelo, la pelusa y la suciedad del interior del auto.
- La herramienta de hendidura llega entre los asientos del coche.
- Ideal para una rápida limpieza de derrames en tu coche, camión o SUV.
- Poderosa succión.
- Compacto y ligero.
- Se usa directamente desde el enchufe del encendedor del auto.
- Completo con práctico accesorio y filtro lavable.
- Controlado por el interruptor de encendido/apagado, fácil de usar.
- Tensión nominal: DC12V
- Potencia nominal de entrada: 60 W



IMAGENES



Código N° Interno : DBG937
 Descripción : COOLER PARA AUTOMÓVILES
 Categoría : AUTOMOVIL
 Códigos de Barra : 4710007749289

DIMENSIONES

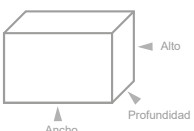

	Medidas	Peso	Cantidad
Producto	: 325 x 305 x 165 mm	: 1.627 Kg.	: 0 unidades
Caja	: 340 x 320 x 205 mm	: 1.965 Kg.	: 0 unidades
Caja Master	: --- x --- x --- mm	: -- Kg.	: 20 unidades

Medidas (Ancho x Alto x Prof.) y pesos aproximados

ESPECIFICACIONES

- Cooler eléctrico portátil para auto.
- Permite tener los alimentos refrigerados.
- Función para mantener los alimentos calientes.
- Diseñado para ocupar poco espacio.
- Ayuda a mantener la temperatura.
- Trae adaptador para el auto de 12 V.
- Trae correa para colgar.
- Cable de alimentación: 195 cms. de largo.
- Enfría hasta 15° en modo Cold.
- Calienta hasta 60° en modo Hot.
- Capacidad de 7,5 Lts.
- **Últimas Unidades, Confirmar Stock.**



IMAGENES



ACCESORIOS



ESPECIFICACIONES ▾



- Kit de tiras led multicolor.
- Led RGB avanzada.
- Ángulo de irradiación amplio de 180 grados.
- Iluminación en diferentes direcciones.
- Se conecta al encendedor del auto.
- Plug and play.
- Incluye control remoto.



IMAGENES ▾



Código N° Interno : DBG1029
 Descripción : KIT DE TIRAS LED FLEXIBLES MULTICOLOR PARA INTERIOR DE AUTOMÓVIL
 Categoría : Automovil
 Código : 4710007750735

DIMENSIONES ▾

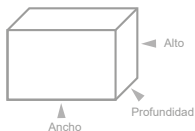

	Medidas	Peso	Cantidad
Producto	: -- x -- x -- mm	0:264 Kg.	: - unidades
Caja	: 350 x 190 x 40 mm	: 0,317 Kg.	: - unidades
Caja Master	: --- x --- x -- mm	: -- Kg.	: 60 unidades

Medidas (Ancho x Alto x Prof.) y pesos aproximados

DBLUE®



6 - 12 V / 8 AMPERES

IDEAL PARA VIAJES

INCLUYE PINZAS



ESPECIFICACIONES ▾

- Cargador de baterías.
- Práctico, comodo y seguro.
- Fácil de transportar debido a su pequeño tamaño.
- Cargador de batería, de alta calidad y muy buen rendimiento.
- Potencia de 6V/12V, 8 amperes.
- Carga 8 amperes por hora.
- Luz indicador de voltaje.
- Botón ON / OFF.
- Incluye pinzas conectoras.



IMAGENES ▾



Código N° Interno : DBPRJ056
 Descripción : CARGADOR DE BATERÍAS PARA AUTOS Y MOTOS
 Categoría : AUTOMÓVIL
 Código de barra : 4710007752388

DIMENSIONES ▾

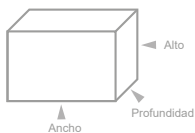

	Medidas	Peso	Cantidad
Producto	: --- x --- x --- mm	: --- Kg.	: 1 unidades
Caja	: --- x --- x --- mm	: --- Kg.	: 1 unidades
Caja Master	: --- x --- x -- mm	: -- Kg.	: 20 unidades

Medidas (Ancho x Alto x Prof.) y pesos aproximados

ESPECIFICACIONES ▾



- Aspiradora portátil.
- 120 wats .
- Potente succión para limpiar.
- Puede acceder fácilmente a áreas difíciles.
- Material: ABS
- Controlado por interruptor ON / OFF.
- Fácil y cómodo de usar.
- Para conectar al automóvil.



IMAGENES ▾



Código N° Interno : DBG1148
 Descripción : ASPIRADORA PORTÁTIL DE 120 WATTS
 Categoría : AUTOMÓVIL
 Código : 4710007752562

DIMENSIONES ▾

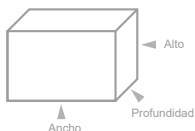

	Medidas	Peso	Cantidad
Producto	: -- x -- x -- mm	0000 Kg.	: - unidades
Caja	: 350 x 130 x 100 mm	: 0,536 Kg.	: - unidades
Caja Master	: --- x --- x -- mm	: -- Kg.	: 20 unidades

Medidas (Ancho x Alto x Prof.) y pesos aproximados



Código N° Interno : DBG1012
 Descripción : CÁMARA DE RETORCESO PARA AUTO
 Categoría : AUTOMÓVIL
 Códigos de Barra : 4710007750421

DIMENSIONES ▾

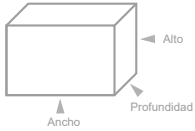

	Medidas	Peso	Cantidad
Producto	: --- x --- x --- mm	: -. - - Kg.	: 1 unidades
Caja	: 130 x 55 x 90 mm	: 0.178 Kg.	: 1 unidades
Caja Master	: --- x --- x -- mm	: -- Kg.	: 100 unidades

Medidas (Ancho x Alto x Prof.) y pesos aproximados

ESPECIFICACIONES ▾

- Alta definición.
- Resistente al agua.
- Lente Gran angular.
- Liviana y compacta.
- Pal 50hz / NTSC 60hz



IMÁGENES ▾



Código N° Interno : DBG435
 Descripción : BARRA NEBLINERO LED 120W SPORT 4X4
 Categoría : AUTOMÓVIL
 Códigos de Barra : 4710007740392

DIMENSIONES ▾

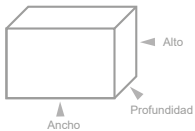

	Medidas	Peso	Cantidad
Producto	: --- x --- x --- mm	: -. - - Kg.	: 1 unidades
Caja	: --- x --- x --- mm	: -. --- Kg.	: 1 unidades
Caja Master	: --- x --- x -- mm	: -- Kg.	: 40 unidades

Medidas (Ancho x Alto x Prof.) y pesos aproximados

ESPECIFICACIONES ▾

- Potencia: 120w/ 9000 lumens.
- Voltaje de funcionamiento: DC 10-30v.
- Certificación waterproof bajo la norma IP67.
- Color de luz 6.000k.
- Carcasa de aluminio.
- Regulador de ángulo de luz.



IMÁGENES ▾





- ✓ Alertas de Movimiento
- 📞 Micrófono Espía
- 🔒 Bloqueo de Motor



Código N° Interno : TL116
 Descripción : GPS TRACKER
 Categoría : AUTOMÓVIL
 Código de barra : 4740007701482

DIMENSIONES

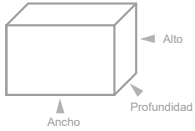

	Medidas	Peso	Cantidad
Producto	: --- x --- x --- mm	: --- Kg.	: - unidades
Caja	: 140 x 70 x 100 mm	: 0.350 Kg.	: --unidades
Caja Master	: -- x -- x -- mm	: -- Kg.	: 50 unidades

Medidas (Ancho x Alto x Prof.) y pesos aproximados

ESPECIFICACIONES

- Gps tracker.
- Sistema de rastreo y localización satelital.
- Con visualización en mapas online a tiempo real.
- Antenas integradas, tamaño compacto.
- Bloqueo de motor.
- Seguimientos, se envía ubicación por medio de mensaje.
- Micrófono espía.
- Alertas, movimiento, apertura de puertas, ignición.
- Utiliza tarjeta sim (no incluida).
- Incluye manual de instrucciones.



IMÁGENES



Código N° Interno : DBG1298
 Descripción : ESCÁNER PARA AUTO X431
 Categoría : AUTÓMOVIL
 Códigos de Barra : 4710007754603

DIMENSIONES

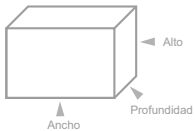

	Medidas	Peso	Cantidad
Producto	: --- x --- x --- mm	: 0.000 Kg.	: - unidades
Caja	: 77 x 35 x 75 mm	: 0.000 Kg.	: - unidades
Caja Master	: --- x --- x -- mm	: -- Kg.	: 50 unidades

Medidas (Ancho x Alto x Prof.) y pesos aproximados

ESPECIFICACIONES

- Scanner Launch Thinkdiag OBD2 de sistema completo easydiag.
- Dispositivo de diagnóstico automotriz de sistemas completos.
- 15 tipos de funciones de reinicio.
- Incluye distintos tipos de software para automóvil.
- Puede eliminar códigos de error y restablecer el sistema.
- Las funciones integrales incluyen Módulo de diagnóstico, módulo ThinkStore, módulo ThinkMoments, módulo.
- Funciona con cualquier vehículo después de 1996.
- Lectura de códigos de falla dinámicos, actuales y permanentes.



IMAGENES



Código N° Interno : DBG1295
 Descripción : PORTA BICICLETAS PARA AUTOS CON 3 SOPORTES
 Categoría : AUTÓMOVIL
 Códigos de Barra : 4710007754573

DIMENSIONES

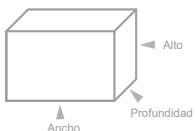

	Medidas	Peso	Cantidad
Producto	: -- x -- x -- mm	: --- Kg.	: -- unidades
Caja	: --- x --- x --- mm	: --- Kg.	: --unidades
Caja Master	: -- x -- x -- mm	: -- Kg.	: 1 unidades

Medidas (Ancho x Alto x Prof.) y pesos aproximados

ESPECIFICACIONES

- Porta bicicletas.
- 3 soportes.
- Amarres individuales seguros y protegen bicicletas.
- Marco inferior acolchado mantiene las bicicletas lejos del vehículo.
- Fácil y rápido de instalar.
- Con tiras laterales para una mayor estabilidad lateral se adapta a a todo tipo de autos y camionetas.
- Su diseño plegable permite el acceso del vehículo trasero y se pliega completamente para un almacenamiento compacto y práctico.
- Packing caja café-



IMAGENES



ESPECIFICACIONES ▾



- Convertor de corriente para auto.
- Inversor de potencia de 1500W
- CC 12V/24V a CA220 - 240 <v
- Puerto USB



Código N° Interno : DBG1408
 Descripción : CONVERTOR DE CORRIENTE PARA AUTO
 Categoría : AUTOMOVIL
 Códigos de Barra : 4710007756003

IMAGENES ▾



DIMENSIONES ▾

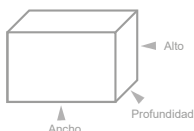

	Medidas	Peso	Cantidad
Producto	: -- x -- x -- mm	: --- Kg.	: -- unidades
Caja	: 220 x 60 x 140 mm	: 0.696 Kg.	: 3 unidades
Caja Master	: -- x -- x -- mm	: -- Kg.	: 20 unidades

Medidas (Ancho x Alto x Prof.) y pesos aproximados

ESPECIFICACIONES ▾



- Inversor portátil de corriente.
- Tamaño: aprox. 11.7 * 6 * 4cm.
- Potencia nominal: 150W.
- Voltaje de entrada: 12V.
- Voltaje de salida: 220V.
- USB: 5V 2.1A.



Código N° Interno : DBG1402
 Descripción : INVERSOR PORTÁTIL DE CORRIENTE PARA AUTOS
 Categoría : AUTOMOVIL
 Códigos de Barra : 4710007755938

IMAGENES ▾



DIMENSIONES ▾

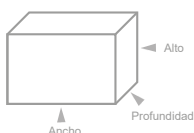

	Medidas	Peso	Cantidad
Producto	: -- x -- x -- mm	: --- Kg.	: -- unidades
Caja	: 100 x 185 x 50 mm	: 0.153 Kg.	: 3 unidades
Caja Master	: -- x -- x -- mm	: -- Kg.	: 100 unidades

Medidas (Ancho x Alto x Prof.) y pesos aproximados

ESPECIFICACIONES ▾



- Enchufe para encendedor.
- Para autos y motocicletas.
- Corriente 12V.
- Compacto y ligero.
- Material :PVC.
- Voltaje de salida_ 5V.
- Corriente de salida 500mA.
- Temperatura de funcionamiento: 60°C.
- Tipo de embalaje: Bolsa.



Código N° Interno : DBG1282
 Descripción : ENCHUFE PARA ENCENDEDOR DE CIGARRILLOS 12V
 Categoría : AUTOMÓVIL
 Códigos de Barra : 4710007754443

IMAGENES ▾



DIMENSIONES ▾

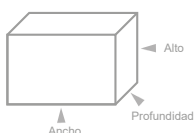

	Medidas	Peso	Cantidad
Producto	: -- x -- x -- mm	: 0.000 Kg.	: -- unidades
Caja	: --- x --- x --- mm	: --- Kg.	: 3 unidades
Caja Master	: -- x -- x -- mm	: -- Kg.	: 250 unidades

Medidas (Ancho x Alto x Prof.) y pesos aproximados

ESPECIFICACIONES ▾



- Trenza para casco de motocicleta.
- Con ventosa para adherir.
- No daña el casco.
- Fácil de desmontar.
- Packing: bolsa.



Código N° Interno : DBG1281
 Descripción : TRENZA PARA CASCO DE MOTOCICLETA
 Categoría : AUTOMÓVIL
 Códigos de Barra : 4710007754436

DIMENSIONES ▾

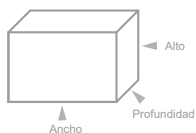

	Medidas	Peso	Cantidad
Producto	: -- x -- x -- mm	: --- Kg.	: -- unidades
Caja	: --- x --- x --- mm	: --- Kg.	: --unidades
Caja Master	: -- x -- x -- mm	: -- Kg.	: 100 unidades

Medidas (Ancho x Alto x Prof.) y pesos aproximados

IMAGENES ▾



ESPECIFICACIONES ▾



- Depósito para líquido de frenos para motos.
- Universal.
- Compatible con todo tipo de motos.
- Materialidad, aluminio y vidrio.



Código N° Interno : DBG1279
 Descripción : TANQUE UNIVERSAL PARA LIQUIDO DE FRENOS DE MOTOCICLETA
 Categoría : AUTOMÓVIL
 Códigos de Barra : 4710007754412

DIMENSIONES ▾

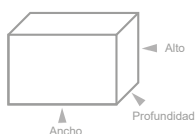

	Medidas	Peso	Cantidad
Producto	: -- x -- x -- mm	: --- Kg.	: -- unidades
Caja	: --- x --- x --- mm	:0.123 Kg.	: --unidades
Caja Master	: -- x -- x -- mm	: -- Kg.	: 140 unidades

Medidas (Ancho x Alto x Prof.) y pesos aproximados

IMAGENES ▾



ESPECIFICACIONES ▾



- Bolso lateral para el transporte de accesorios.
- Material de Fabricación: Oxford.
- Correas ajustable para cintura y muslos.
- Capa posterior transpirable.
- Resistente al agua.
- Resistente a altas y bajas temperaturas.



Código N° Interno : DBG1335
 Descripción : BOLSA DE PIERNA LATERAL PARA MOTOCICLETA
 Categoría : AUTOMÓVIL
 Códigos de Barra : 4710007754979

DIMENSIONES ▾

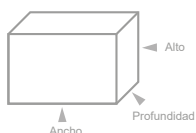

	Medidas	Peso	Cantidad
Producto	: --- x --- x --- mm	: 0.000 Kg.	: - unidades
Caja	: --- x --- x --- mm	: 0.000 Kg.	: - unidades
Caja Master	: --- x --- x -- mm	: 0.000 Kg.	: 100 unidades

Medidas (Ancho x Alto x Prof.) y pesos aproximados

IMAGENES ▾



ESPECIFICACIONES ▾



- Bolso de viaje para motos.
- Material, fibra de carbono.
- PCV, resistente al agua, reforzado con fibra de carbono.
- Correa de esternón antideslizante de alto grosor, totalmente ajustable y extraíble.
- Resistencia al desgaste.
- Packin: Bolsa.



Código N° Interno : DBG1336
 Descripción : BOLSO DE VIAJE IMPERMEABLE PARA MOTOCICLETA
 Categoría : AUTOMÓVIL
 Códigos de Barra : 4710007754986

DIMENSIONES ▾

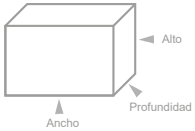

	Medidas	Peso	Cantidad
Producto	: -- x -- x -- mm	: --- Kg.	: -- unidades
Caja	: --- x --- x --- mm	: --- Kg.	: --unidades
Caja Master	: -- x -- x -- mm	: -- Kg.	: 18 unidades

Medidas (Ancho x Alto x Prof.) y pesos aproximados



IMAGENES ▾



ESPECIFICACIONES ▾

- Bolso de lona impermeable para moto.
- Materialidad de alta calidad, duradero y práctico de usar.
- 2 Bolsillos grandes con cubiertas de solapa de doble correa reforzados en todos sus puntos de tensión.
- Costuras fuertes, duraderas.
- Gran capacidad de almacenamiento.
- Color: Negro/ verde.
- Paking; Bolsa.



Código N° Interno : DBG1337
 Descripción : BOLSO DE LONA IMPERMEABLE PARA MOTOCICLETA
 Categoría : AUTOMÓVIL
 Códigos de Barra : 4710007754993

DIMENSIONES ▾

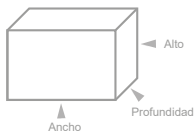

	Medidas	Peso	Cantidad
Producto	: -- x -- x -- mm	: --- Kg.	: -- unidades
Caja	: --- x --- x --- mm	: --- Kg.	: --unidades
Caja Master	: -- x -- x -- mm	: -- Kg.	: 25 unidades

Medidas (Ancho x Alto x Prof.) y pesos aproximados



IMAGENES ▾



ESPECIFICACIONES ▾

- Maleta universal para motos.
- Capacidad para cascos.
- Incluye todo para su instalación.
- Capacidad para almacenar 1 casco sin problema.
- Incluye un candado para mayor seguridad.



Código N° Interno : DBG1340
 Descripción : MALETA UNIVERSAL PARA MOTOCICLETA
 Categoría : AUTOMÓVIL
 Códigos de Barra : 4710007755020

AGOTADO
 PRODUCTO TEMPORALMENTE SIN STOCK

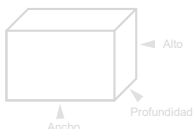

	Medidas	Peso	Cantidad
Producto	: -- x -- x -- mm	: --- Kg.	: -- unidades
Caja	: --- x --- x --- mm	: --- Kg.	: --unidades
Caja Master	: -- x -- x -- mm	: -- Kg.	: 6 unidades

Medidas (Ancho x Alto x Prof.) y pesos aproximados



IMAGENES ▾



Código N° Interno : DBG1280
 Descripción : GUANTES DE MOTO DE PIEL SINTÉTICA CON PROTECCIÓN EN NUDILLOS
 Categoría : VESTIMENTA
 Códigos de Barra : 4710007754429

DIMENSIONES ▼

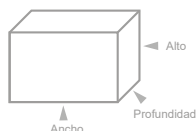

	Medidas	Peso	Cantidad
Producto	: 110 x 215 x 10 mm	: 0.100 Kg.	: - unidades
Caja	: ---x---x---mm	: ---Kg.	: - unidades
Caja Master	: ---x---x---mm	: -- Kg.	: 200 unidades

Medidas (Ancho x Alto x Prof.) y pesos aproximados

ESPECIFICACIONES ▼

- Guantes de moto de piel sintética.
- Protección en los nudillos.
- Banda ajustable de velcro a la muñeca.
- Color negro.
- Packing: Bolsa.



IMAGENES ▼



Código N° Interno : DBG1306
 Descripción : GUANTE CON PROTECCIÓN DE PVC
 Categoría : AUTOMÓVIL
 Códigos de Barra : 4710007754689

DIMENSIONES ▼

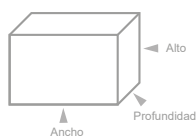

	Medidas	Peso	Cantidad
Producto	: --- x --- x --- mm	: 0.000 Kg.	: - unidades
Caja	: --- x --- x --- mm	: 0.000 Kg.	: - unidades
Caja Master	: --- x --- x --- mm	: -- Kg.	: 150 unidades

Medidas (Ancho x Alto x Prof.) y pesos aproximados

ESPECIFICACIONES ▼

- Guantes de protección para motociclistas.
- Material PVC.
- Materialidad de alta resistencia.
- Material antideslizante en la palma.
- Refuerzo de goma en los dedos.
- Tiene en cada dedo un sistema de ventilación para evitar la transpiración.
- Ajuste de correa con velcro para una mejor firmeza.
- Packing: Bolsa.



IMAGENES ▼



Código N° Interno : DBG1327
 Descripción : GUANTE PARA ANDAR EN MOTOCICLETA
 Categoría : AUTOMÓVIL
 Códigos de Barra : 4710007754894

DIMENSIONES ▼

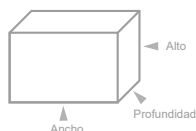

	Medidas	Peso	Cantidad
Producto	: --- x --- x --- mm	: 0.000 Kg.	: - unidades
Caja	: --- x --- x --- mm	: 0.000 Kg.	: - unidades
Caja Master	: --- x --- x --- mm	: -- Kg.	: 100 unidades

Medidas (Ancho x Alto x Prof.) y pesos aproximados

ESPECIFICACIONES ▼

- Guantes térmicos.
- Pro-Biker.
- Protegen tus manos mientras conduces tu moto.
- Palma antideslizante.
- Tela impermeable de alta calidad.
- Relleno de algodón, brinda protección térmica.
- Protección en nudillos.
- Correa de cierre elástico.
- Velcro para un ajuste perfecto.
- Packing: Bolsa.



IMAGENES ▼



ESPECIFICACIONES ▾



- Guantes aptos para bicicleta y motocross.
- Con agarre.
- Velcro ajustable para mayor seguridad.
- Ligeros y fáciles de transportar.
- Tamaño: 25 x 15 x 2
- Peso: 0.1.
- Packing: Bolsa.



Código N° Interno : DBG1304
 Descripción : GUANTE DE MOTOCROS CON AGARRE
 Categoría : AUTOMÓVIL
 Códigos de Barra : 4710007754665

DIMENSIONES ▾

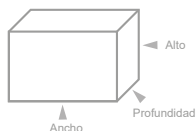

	Medidas	Peso	Cantidad
Producto	: --- x --- x --- mm	: 0.000 Kg.	: - unidades
Caja	: --- x --- x --- mm	: 0.000 Kg.	: - unidades
Caja Master	: --- x --- x -- mm	: -- Kg.	: 300 unidades

Medidas (Ancho x Alto x Prof.) y pesos aproximados



IMAGENES ▾

ESPECIFICACIONES ▾



- Guantes de moto.
- Palma reforzada andideslizante.
- Protector integrado de nudillos.
- Cierre de velcro en la muñeca.
- Dedo táctil para uso del celular.
- Broche de presión para unir ambos guantes.
- Talla M.
- Packig: Bolsa.



Código N° Interno : DBG1326
 Descripción : GUANTE DE MOTO
 Categoría : AUTOMÓVIL
 Códigos de Barra : 4710007754887

DIMENSIONES ▾

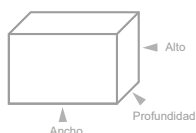

	Medidas	Peso	Cantidad
Producto	: --- x --- x --- mm	: 0.000 Kg.	: - unidades
Caja	: --- x --- x --- mm	: 0.000 Kg.	: - unidades
Caja Master	: --- x --- x -- mm	: -- Kg.	: 150 unidades

Medidas (Ancho x Alto x Prof.) y pesos aproximados



IMAGENES ▾

ESPECIFICACIONES ▾



- Guantes madbike.
- Parte posterior de taslan impermeable transpirable.
- Microfibra.
- Interior: Relleno de terciopelo.
- Puño para proteger la extensión de la muñeca.
- Puños elásticos más velcro.
- Bloque de goma de protección completa.
- Suave y cómodo.
- Talla L.
- Packig: Bolsa.



Código N° Interno : DBG1308
 Descripción : GUANTE PRO-BIKER PARA MOTOCICLETA
 Categoría : AUTOMÓVIL
 Códigos de Barra : 4710007754702

DIMENSIONES ▾

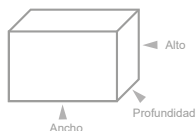

	Medidas	Peso	Cantidad
Producto	: --- x --- x --- mm	: 0.000 Kg.	: - unidades
Caja	: --- x --- x --- mm	: 0.000 Kg.	: - unidades
Caja Master	: --- x --- x -- mm	: -- Kg.	: 100 unidades

Medidas (Ancho x Alto x Prof.) y pesos aproximados



IMAGENES ▾



Código N° Interno : DBG1301
 Descripción : GUANTE DE MOTO
 Categoría : AUTOMÓVIL
 Códigos de Barra : 4710007754634

DIMENSIONES

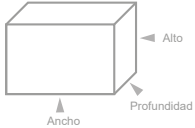

	Medidas	Peso	Cantidad
Producto	: --- x --- x --- mm	: 0.000 Kg.	: - unidades
Caja	: --- x --- x --- mm	: 0.000 Kg.	: - unidades
Caja Master	: --- x --- x -- mm	: -- Kg.	: 200 unidades

Medidas (Ancho x Alto x Prof.) y pesos aproximados

ESPECIFICACIONES

- Guantes con tecnología touhc para celular.
- Material del Guante: Polar.
- Velcro para ajuste en muñecas.
- Tejido tricolor spectrum.
- Talla: M.
- Packing: Bolsa.



IMAGENES



Código N° Interno : DBG1302
 Descripción : GUANTE DE MOTO
 Categoría : AUTOMÓVIL
 Códigos de Barra : 4710007754641

DIMENSIONES

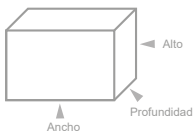

	Medidas	Peso	Cantidad
Producto	: --- x --- x --- mm	: 0.000 Kg.	: - unidades
Caja	: --- x --- x --- mm	: 0.000 Kg.	: - unidades
Caja Master	: --- x --- x -- mm	: -- Kg.	: 200 unidades

Medidas (Ancho x Alto x Prof.) y pesos aproximados

ESPECIFICACIONES

- Guantes con tecnología touhc para celular.
- Material del Guante: Polar.
- Velcro para ajuste en muñecas.
- Tejido tricolor spectrum.
- Talla L.
- Packing: Bolsa.



IMAGENES



Código N° Interno : DBG1303
 Descripción : GUANTE DE MOTO
 Categoría : AUTOMÓVIL
 Códigos de Barra : 4710007754658

DIMENSIONES

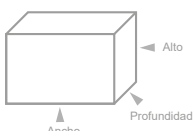

	Medidas	Peso	Cantidad
Producto	: --- x --- x --- mm	: 0.000 Kg.	: - unidades
Caja	: --- x --- x --- mm	: 0.000 Kg.	: - unidades
Caja Master	: --- x --- x -- mm	: -- Kg.	: 200 unidades

Medidas (Ancho x Alto x Prof.) y pesos aproximados

ESPECIFICACIONES

- Guantes con tecnología touhc para celular.
- Material del Guante: Polar.
- Velcro para ajuste en muñecas.
- Tejido.
- Talla XL.
- Packing: Bolsa.



IMAGENES





Código N° Interno : DBG1307
 Descripción : GUANTE DE MOTO CON PROTECCIÓN
 Categoría : AUTOMÓVIL
 Códigos de Barra : 4710007754696

DIMENSIONES ▾

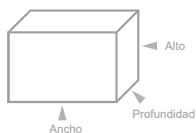

	Medidas	Peso	Cantidad
Producto	: --- x --- x --- mm	: 0.000 Kg.	: - unidades
Caja	: --- x --- x --- mm	: 0.100 Kg.	: - unidades
Caja Master	: --- x --- x -- mm	: -- Kg.	: 100 unidades

Medidas (Ancho x Alto x Prof.) y pesos aproximados

ESPECIFICACIONES ▾

- Guantes con protección para nudillos.
- Material de protección: PVC.
- Material del Guante: Polar.
- Velcro para ajuste en muñecas.
- Packing: Bolsa.



IMAGENES ▾



Código N° Interno : DBG1305
 Descripción : GUANTE DE MOTO CON PROTECCIÓN DE PVC.
 Categoría : AUTOMÓVIL
 Códigos de Barra : 4710007754672

DIMENSIONES ▾

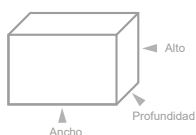

	Medidas	Peso	Cantidad
Producto	: --- x --- x --- mm	: 0.000 Kg.	: - unidades
Caja	: --- x --- x --- mm	: 0.000 Kg.	: - unidades
Caja Master	: --- x --- x -- mm	: 0.000 Kg.	: 150 unidades

Medidas (Ancho x Alto x Prof.) y pesos aproximados

ESPECIFICACIONES ▾

- Material Protección: Plástico PVC de alta calidad.
- Protección de nudillos para caídas.
- Ideales para deportes como motociclismo y descenso en bicicleta.
- Talla única.



IMAGENES ▾



Código N° Interno : DBG1342
 Descripción : GUANTE DE MOTO TÉRMICO
 Categoría : AUTOMÓVIL
 Códigos de Barra : 4710007755044

DIMENSIONES ▾

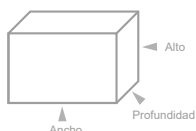

	Medidas	Peso	Cantidad
Producto	: --- x --- x --- mm	: 0.000 Kg.	: - unidades
Caja	: --- x --- x --- mm	: 0.000 Kg.	: - unidades
Caja Master	: --- x --- x -- mm	: 0.000 Kg.	: 50 unidades

Medidas (Ancho x Alto x Prof.) y pesos aproximados

ESPECIFICACIONES ▾

- Material: Impermeable con interior de polar.
- Incluye Calefactor para manos.
- Botón de encendido y apagado y hasta 3 niveles de ajuste de calor
- Talla única.



IMAGENES ▾



ESPECIFICACIONES ▾



- Ideal para ser instalado en motocicletas con diámetro de manillar de 2,2 cm.
- Material PVC, resistente, impermeable y a prueba de polvo.
- Cable de alimentación de 130cm.
- Fácil instalación directa a la batería de la moto a través de cables positivo y negativo.
- Resistente a altas y bajas temperaturas.



Código N° Interno : DBG1278
 Descripción : CARGADOR USB Y ENCENDEDOR DE CIGARROS, PARA MOTO 12V
 Categoría : AUTOMÓVIL
 Códigos de Barra : 4710007754405

DIMENSIONES ▾

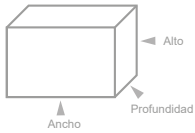

	Medidas	Peso	Cantidad
Producto	: --- x --- x --- mm	: 0.000 Kg.	: - unidades
Caja	: --- x --- x --- mm	: 0.100 Kg.	: --- unidades
Caja Master	: --- x --- x --- mm	: -- Kg.	: 100 unidades

Medidas (Ancho x Alto x Prof.) y pesos aproximados



IMAGENES ▾

ESPECIFICACIONES ▾



- Ideales para ser instalados en los radios de tu motocicleta.
- Material PVC, resistente e impermeable.
- Fácil instalación.
- 72 piezas.
- Protege los radios de tu motocicleta del agua y barro.



Código N° Interno : DBG1320
 Descripción : JUEGO DE 72 CUBIERTAS PARA RADIOS DE MOTOCICLETAS / 24 CM
 Categoría : AUTOMÓVIL
 Códigos de Barra : 4710007754825

DIMENSIONES ▾

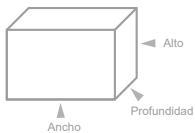

	Medidas	Peso	Cantidad
Producto	: --- x --- x --- mm	: 0.000 Kg.	: - unidades
Caja	: --- x --- x --- mm	: 0.100 Kg.	: - unidades
Caja Master	: --- x --- x --- mm	: -- Kg.	: 100 unidades

Medidas (Ancho x Alto x Prof.) y pesos aproximados



IMAGENES ▾

ESPECIFICACIONES ▾



- Pasamontañas con filtro.
- Material estirable.
- Resistente al viento.
- Mantiene el calor.
- Cómodo.
- Transpirable.
- Ideal para andar en motocicleta y deportes en la montaña.
- Se venden por 12 unidades.



Código N° Interno : DBG1341
 Descripción : PASAMONTAÑAS CON FILTRO PARA MOTOCICLISTAS
 Categoría : AUTOMÓVIL
 Códigos de Barra : 4710007755037

DIMENSIONES ▾

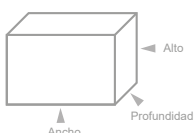

	Medidas	Peso	Cantidad
Producto	: --- x --- x --- mm	: 0.000 Kg.	: - unidades
Caja	: --- x --- x --- mm	: 0.100 Kg.	: --- unidades
Caja Master	: --- x --- x --- mm	: -- Kg.	: 300 unidades

Medidas (Ancho x Alto x Prof.) y pesos aproximados



IMAGENES ▾

ESPECIFICACIONES ▾



- Alcance: 2000mts.
- Bluetooth 5.0
- Cancelación de ruido.
- Hasta 10 conductores con intercomunicadores.
- Resistente al agua.
- 15 hrs de batería.
- Alta fidelidad hi-fi.
- Compatible con Siri y S-voice.
- Micrófonos intercambiables.
- Radio FM.
- Compatible con cascos integrales, cara abierta, abatibles y motocross.



Código N° Interno : DBG1332
 Descripción : INTERCOMUNICADOR BLUETOOTH DE 4 VÍAS PARA MOTOCICLETA
 Categoría : AUTOMÓVIL
 Códigos de Barra : 4710007754948

DIMENSIONES ▾

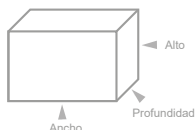

	Medidas	Peso	Cantidad
Producto	: -- x -- x -- mm	: -- Kg.	: -- unidades
Caja	: 160 x 110 x 60 mm	: 0.359Kg.	: --- unidades
Caja Master	: -- x -- x -- mm	: -- Kg.	: 10 unidades

Medidas (Ancho x Alto x Prof.) y pesos aproximados

IMAGENES ▾

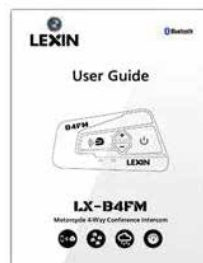

ESPECIFICACIONES ▾



- Ideal para ser instalado en manillar de motocicletas.
- Material PVC y Aluminio, resistente, impermeable y a prueba de polvo.
- Fácil instalación gracias a su montaje universal.
- 1 par de espejos retrovisores.
- Resistente a altas y bajas temperaturas.



Código N° Interno : DBG1316
 Descripción : ESPEJO PARA MOTOCICLETA, ROSCA 8-10, BRAZO LARGO
 Categoría : AUTOMÓVIL
 Códigos de Barra : 4710007754788

DIMENSIONES ▾

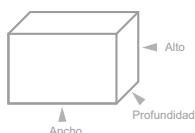

	Medidas	Peso	Cantidad
Producto	: --- x --- x --- mm	: 0.000 Kg.	: - unidades
Caja	: --- x --- x --- mm	: 0.000 Kg.	: - unidades
Caja Master	: --- x --- x -- mm	: -- Kg.	: 20 unidades

Medidas (Ancho x Alto x Prof.) y pesos aproximados

IMAGENES ▾



ESPECIFICACIONES ▾



- Ideal para ser instalado en manillar de motocicletas.
- Material PVC y Aluminio, resistente, impermeable y a prueba de polvo.
- Fácil instalación gracias a su montaje universal.
- 1 par de espejos retrovisores.
- Resistente a altas y bajas temperaturas.
- Cristal Azul Antidestellos.



Código N° Interno : DBG1313
 Descripción : ESPEJO PARA MOTOCICLETA, CRISTAL AZUL
 Categoría : AUTOMÓVIL
 Códigos de Barra : 4710007754757

DIMENSIONES ▾

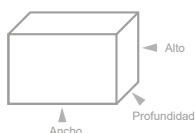

	Medidas	Peso	Cantidad
Producto	: --- x --- x --- mm	: 0.000 Kg.	: - unidades
Caja	: --- x --- x --- mm	: 0.000 Kg.	: - unidades
Caja Master	: --- x --- x -- mm	: -- Kg.	: 40 unidades

Medidas (Ancho x Alto x Prof.) y pesos aproximados

IMAGENES ▾



ESPECIFICACIONES ▾



- Ideal para ser instalado en manillar de motocicletas.
- Material PVC y Aluminio, resistente, impermeable y a prueba de polvo.
- Fácil instalación gracias a su montaje universal.
- 1 par de espejos retrovisores.
- Resistente a altas y bajas temperaturas.
- Cristal Azul Antidestellos.



Código N° Interno : DBG1331
 Descripción : ESPEJO PARA MOTOCICLETA, 7/8", 22 MM
 Categoría : AUTOMÓVIL
 Códigos de Barra : 4710007754931

DIMENSIONES ▾

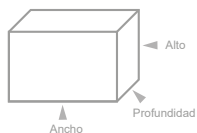

	Medidas	Peso	Cantidad
Producto	: --- x --- x --- mm	: 0.000 Kg.	: - unidades
Caja	: --- x --- x --- mm	: 0.000 Kg.	: - unidades
Caja Master	: --- x --- x --- mm	: 0.000 Kg.	: 40 unidades

Medidas (Ancho x Alto x Prof.) y pesos aproximados

IMAGENES ▾



ESPECIFICACIONES ▾



- Ideal para ser instalado en manillar de motocicletas.
- Material PVC, resistente, impermeable y a prueba de polvo.
- Fácil instalación gracias a su montaje universal.
- 1 par de espejos retrovisores.
- Resistente a altas y bajas temperaturas.



Código N° Interno : DBG1314
 Descripción : ESPEJO RETROVISORES PARA MANILLARES DE MOTOCICLETAS
 Categoría : AUTOMÓVIL
 Códigos de Barra : 4710007754764

DIMENSIONES ▾

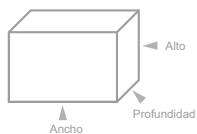

	Medidas	Peso	Cantidad
Producto	: --- x --- x --- mm	: 0.000 Kg.	: - unidades
Caja	: --- x --- x --- mm	: 0.000 Kg.	: - unidades
Caja Master	: --- x --- x --- mm	: -- Kg.	: 20 unidades

Medidas (Ancho x Alto x Prof.) y pesos aproximados

IMAGENES ▾



ESPECIFICACIONES ▾



- Ideal para ser instalado en manillar de motocicletas.
- Material PVC y Aluminio, resistente, impermeable y a prueba de polvo.
- Fácil instalación gracias a su montaje universal.
- 1 par de espejos retrovisores.
- Resistente a altas y bajas temperaturas.
- Cristal Azul Antidestellos.



Código N° Interno : DBG1315
 Descripción : ESPEJOS RETROVISORES PARA MANILLAR DE MOTOCICLETA
 Categoría : AUTOMÓVIL
 Códigos de Barra : 4710007754771

DIMENSIONES ▾

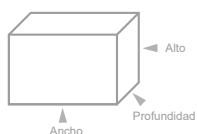

	Medidas	Peso	Cantidad
Producto	: --- x --- x --- mm	: 0.000 Kg.	: - unidades
Caja	: --- x --- x --- mm	: 0.000 Kg.	: - unidades
Caja Master	: --- x --- x --- mm	: 0.000 Kg.	: 40 unidades

Medidas (Ancho x Alto x Prof.) y pesos aproximados

IMAGENES ▾





Código N° Interno : DBG1312
 Descripción : PALANCAS DE FRENO Y EMBRAGE PARA MOTO
 Categoría : HOGAR
 Códigos de Barra : 4710007754740

DIMENSIONES ▾

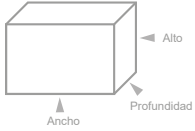

	Medidas	Peso	Cantidad
Producto	: --- x --- x --- mm	: 0.000 Kg.	: - unidades
Caja	: --- x --- x --- mm	: 0.000 Kg.	: - unidades
Caja Master	: --- x --- x -- mm	: 0.000 Kg.	: 50 unidades

Medidas (Ancho x Alto x Prof.) y pesos aproximados

ESPECIFICACIONES ▾

- Construidas en aleación de aluminio CNC de alta calidad.
- Regulables, ajustable en 6 posiciones de acuerdo a la dureza deseada de embreague y freno, sin necesidad de ajustar la piola.
- Incluye las 2 manillas, embreague y freno.



IMAGENES ▾



Código N° Interno : DBG1276
 Descripción : PALANCAS DE FRENO Y EMBRAGE PARA MOTOCICLETA
 Categoría : HOGAR
 Códigos de Barra : 4710007754382

DIMENSIONES ▾

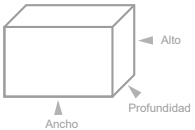

	Medidas	Peso	Cantidad
Producto	: --- x --- x --- mm	: 0.000 Kg.	: - unidades
Caja	: --- x --- x --- mm	: 0.000 Kg.	: - unidades
Caja Master	: --- x --- x -- mm	: 0.000 Kg.	: 50 unidades

Medidas (Ancho x Alto x Prof.) y pesos aproximados

ESPECIFICACIONES ▾

- Construidas en aleación de aluminio CNC de alta calidad.
- Regulables, ajustable en 6 posiciones de acuerdo a la dureza deseada de embreague y freno, sin necesidad de ajustar la piola.
- Incluye las 2 manillas, embreague y freno.



IMAGENES ▾



Código N° Interno : DBG1277
 Descripción : PALANCAS DE FRENO Y EMBRAGE PARA KTM-200
 Categoría : HOGAR
 Códigos de Barra : 4710007754399

DIMENSIONES ▾

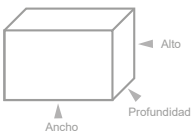

	Medidas	Peso	Cantidad
Producto	: --- x --- x --- mm	: 0.000 Kg.	: - unidades
Caja	: --- x --- x --- mm	: 0.000 Kg.	: - unidades
Caja Master	: --- x --- x -- mm	: 0.000 Kg.	: 50 unidades

Medidas (Ancho x Alto x Prof.) y pesos aproximados

ESPECIFICACIONES ▾

- Construidas en aleación de aluminio CNC de alta calidad.
- Regulables, ajustable en 6 posiciones de acuerdo a la dureza deseada de embreague y freno, sin necesidad de ajustar la piola.
- Incluye las 2 manillas, embreague y freno.



IMAGENES ▾



ESPECIFICACIONES ▾



- Reforzadas en aleación de aluminio.
- Pack incluye coderas y rodilleras para brindar mayor protección en casi de caídas.
- Cierres de velcro ajustables tanto en rodilleras como en coderas.



IMAGENES ▾



Código N° Interno : DBG1323
 Descripción : RODILLERAS METÁLICAS PARA MOTOCUICLISMO Y DEPORTES
 Categoría : AUTOMÓVIL
 Códigos de Barra : 4710007754856

DIMENSIONES ▾

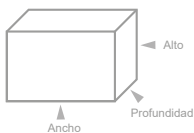

	Medidas	Peso	Cantidad
Producto	: --- x --- x --- mm	: 0.000 Kg.	: - unidades
Caja	: --- x --- x --- mm	: 0.000 Kg.	: - unidades
Caja Master	: --- x --- x -- mm	: 0.000 Kg.	: 40 unidades

Medidas (Ancho x Alto x Prof.) y pesos aproximados

ESPECIFICACIONES ▾



- Material: Plástico resistente a alto impacto.
- Pack incluye coderas y rodilleras para brindar mayor protección en casi de caídas.
- Cierres de velcro ajustables tanto en rodilleras como en coderas.



IMAGENES ▾



Código N° Interno : DBG1322
 Descripción : JUEGO DE RODILLERAS Y CODERAS
 Categoría : AUTOMÓVIL
 Códigos de Barra : 4710007754849

DIMENSIONES ▾

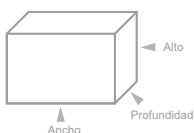

	Medidas	Peso	Cantidad
Producto	: --- x --- x --- mm	: 0.000 Kg.	: - unidades
Caja	: --- x --- x --- mm	: 0.000 Kg.	: - unidades
Caja Master	: --- x --- x -- mm	: 0.000 Kg.	: 40 unidades

Medidas (Ancho x Alto x Prof.) y pesos aproximados

ESPECIFICACIONES ▾



- Set de rodillera y coderas.
- Material: Plástico resistente a alto impacto.
- Pack incluye coderas y rodilleras para brindar mayor protección en casi de caídas.
- Cierres de velcro ajustables tanto en rodilleras como en coderas.



IMAGENES ▾



Código N° Interno : DBG1328
 Descripción : RODILLERAS Y CODERAS DE MOTOCICLETA
 Categoría : AUTOMÓVIL
 Códigos de Barra : 4710007754900

DIMENSIONES ▾

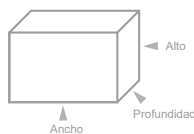

	Medidas	Peso	Cantidad
Producto	: --- x --- x --- mm	: 0.000 Kg.	: - unidades
Caja	: --- x --- x --- mm	: 0.000 Kg.	: - unidades
Caja Master	: --- x --- x -- mm	: 0.000 Kg.	: 30 unidades

Medidas (Ancho x Alto x Prof.) y pesos aproximados



Código N° Interno : DBG1324
 Descripción : JUEGO DE 2 RODILLERAS FLEXIBLES
 Categoría : AUTOMÓVIL
 Códigos de Barra : 4710007754863

DIMENSIONES ▾

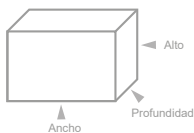

	Medidas	Peso	Cantidad
Producto	: --- x --- x --- mm	: 0.000 Kg.	: - unidades
Caja	: --- x --- x --- mm	: 0.000 Kg.	: - unidades
Caja Master	: --- x --- x -- mm	: 0.000 Kg.	: 60 unidades

Medidas (Ancho x Alto x Prof.) y pesos aproximados

ESPECIFICACIONES ▾

- Material: Plástico resistente a alto impacto.
- Articulació de rodilla.v
- Pack incluye coderas y rodilleras para brindar mayor protección en caso de caidas.
- Cierres de velcro ajustables tanto en rodilleras como en coderas.



IMAGENES ▾



DBLUE®



LLAVES DE SEGURIDAD

FÁCIL INSTALACIÓN

BLOQUEO TOTAL



PEDALES SEGUROS

Código N° Interno : DBTRP001
 Descripción : TRABA PEDAL AUTOMÓVIL CON CANDADO + LLAVES SEGURIDAD
 Categoría : AUTOMÓVIL
 Códigos de Barra : 4710007753729

DIMENSIONES ▾

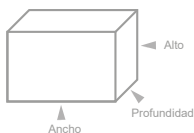

	Medidas	Peso	Cantidad
Producto	: -- x -- x -- mm	: --- Kg.	: -- unidades
Caja	: 115 x 210 x 45 mm	: 0.937Kg.	: 3 unidades
Caja Master	: -- x -- x -- mm	: -- Kg.	: 18 unidades

Medidas (Ancho x Alto x Prof.) y pesos aproximados

ESPECIFICACIONES ▾

- Fácil de usar.
- Fácil de guardar.
- Traba pedal.
- Ajustable a la altura de su pedal.
- Material de metal resistente ante cualquier intento de destrucción.
- Se coloca en la parte de atras del pedal y ajusta con la barra de seguridad.
- Incluye llave de seguridad.



IMAGENES ▾



ESPECIFICACIONES ▾

- Interruptor para manillar de motocicleta.
- Material: plástico.
- Clasificación estándar: DC12V/10A.
- Diámetro de instalación: 22-25 cm/7/8".
- Longitud del cable: 45 cm.
- Packing: Bolsa.



IMAGENES ▾



Código N° Interno : DBG1283
 Descripción : INTERRUPTOR DE MOTOCICLETA, BOTÓN ENCENDIDO / APAGADO
 Categoría : AUTOMÓVIL
 Código : 4710007754450

DIMENSIONES ▾

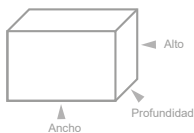

	Medidas	Peso	Cantidad
Producto	: --- x --- x --- mm	: --- Kg.	: - unidades
Caja	: --- x --- x --- mm	: --- Kg.	: - unidades
Caja Master	: --- x --- x -- mm	: -- Kg.	: 400 unidades

Medidas (Ancho x Alto x Prof.) y pesos aproximados

ESPECIFICACIONES ▾



- Botón del interruptor de manillar.
- Para motocicleta.
- 7/8 pulgadas 22 mm.
- Material ABS + metal.
- Voltaje 12V.
- Corrientea de 5 a 10a.
- Packing; Bolsa.



Código N° Interno : DBG1339
 Descripción : BOTÓN DEL INTERRUPTOR DE MANILLAR PARA MOTOCICLETA
 Categoría : AUTOMÓVIL
 Códigos de Barra : 4710007755013

IMAGENES ▾



DIMENSIONES ▾

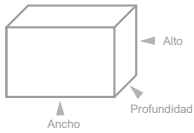

	Medidas	Peso	Cantidad
Producto	: -- x -- x -- mm	: 0.000 Kg.	: -- unidades
Caja	: --- x --- x --- mm	: --- Kg.	: 3 unidades
Caja Master	: -- x -- x -- mm	: -- Kg.	: 500 unidades

Medidas (Ancho x Alto x Prof.) y pesos aproximados

ESPECIFICACIONES ▾



- Almohadilla universal para motos.
- Para tanque de gas.
- Material; Plástico ABS.
- Pegatina diseño espina de pescado.
- Fácil de instalar.
- Antes de pega limpie bien la superficie.
- Agregue calor despues de pegar.



Código N° Interno : DBG1330
 Descripción : ALMOHADILLA UNIVERSAL DE FIBRA DE CARBONO PAR AMOTOCICLETA
 Categoría : AUTOMÓVIL
 Códigos de Barra : 4710007754924

IMAGENES ▾



DIMENSIONES ▾

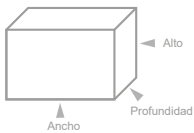

	Medidas	Peso	Cantidad
Producto	: -- x -- x -- mm	: 0.000 Kg.	: -- unidades
Caja	: --- x --- x --- mm	: --- Kg.	: 3 unidades
Caja Master	: -- x -- x -- mm	: -- Kg.	: 400 unidades

Medidas (Ancho x Alto x Prof.) y pesos aproximados



Código N° Interno : DBG1334
 Descripción : PROTECTOR DE GOMA DEL ZAPATA DE LA MOTOCICLETA
 Categoría : AUTOMÓVIL
 Código : 4710007754962

DIMENSIONES

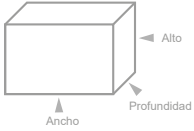

	Medidas	Peso	Cantidad
Producto	: --- x --- x --- mm	: --- Kg.	: - unidades
Caja	: --- x --- x --- mm	: --- Kg.	: - unidades
Caja Master	: --- x --- x -- mm	: -- Kg.	: 500 unidades

Medidas (Ancho x Alto x Prof.) y pesos aproximados

ESPECIFICACIONES

- Protector de zapato/zapatilla con la pata de cambio de la motocicleta.
- Protege tu zapato/zapatilla del roce con la pata de cambio, impidiendo su desgaste.
- Fácil de usar.
- Correas de velcro para su fijación al zapato/zapatilla.



IMAGENES



Código N° Interno : DBG1357
 Descripción : TIRA DE NEÓN 1 MT. PARA AUTOMÓVIL.
 Categoría : AUTOMOVIL.
 Códigos de Barra : 4710007755365(G) - 4710007755358(R) - 4710007755341(O) - 4710007755334(IBM) - 4710007755327(FG) - 4710007755310(BL) - 4710007755303(P) - 4710007755297(Y) - 4710007755280(PU) - 4710007755273(W)

DIMENSIONES

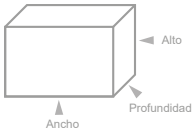

	Medidas	Peso	Cantidad
Producto	: -- x -- x ---- mm	: -- Kg.	: 1 unidades
Caja	: --- x --- x --- mm	: --- Kg.	: 1 unidades
Caja Master	: --- x --- x -- mm	: -- Kg.	: 100 unidades

Medidas (Ancho x Alto x Prof.) y pesos aproximados

ESPECIFICACIONES

- Tira de neón para automóvil.
- Material flexible e impermeable.
- Alta luminosidad.
- Bajo consumo de energía.
- 1 metro de largo.
- Conector de 12V.
- Fácil instalación.
- 1 unidad por caja.
- Colores: Rojo, azul, verde, blanco, púrpura, amarillo, rosado, verde fluorescente, azul claro, naranja.

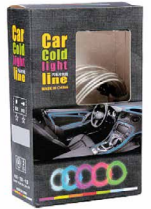

IMAGENES



Código N° Interno : DBG1318
 Descripción : CANDADO CON ALARMA PARA FRENO PARA MOTOCICLETAS
 Categoría : AUTOMOVIL
 Códigos de Barra : 4710007754801

DIMENSIONES

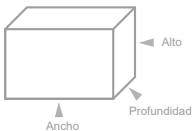

	Medidas	Peso	Cantidad
Producto	: -- x -- x ---- mm	: -- Kg.	: - unidades
Caja	: -- x -- x -- mm	: -- Kg.	: - unidades
Caja Master	: -- x --- x -- mm	: -- Kg.	: 50 unidades

Medidas (Ancho x Alto x Prof.) y pesos aproximados

ESPECIFICACIONES

- Candado con alarma para freno.
- Alarma de motocicleta de 110db.
- Duradero y resistente al agua.
- Fabricado en una caja de acero inoxidable.
- Pasador de bloqueo de 7mm.
- Material: aleación de aluminio.

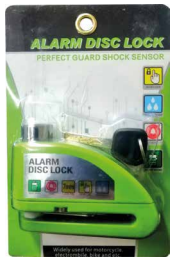

IMAGENES





Código N° Interno : DBG1319
 Descripción : BLOQUEO DE FRENO DE DISCO PARA MOTOCICLETAS
 Categoría : AUTOMOVIL
 Códigos de Barra : 4710007754818

DIMENSIONES ▾

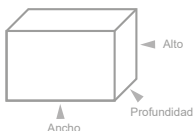

	Medidas	Peso	Cantidad
Producto	: -- x -- x ---- mm	: -- Kg.	: - unidades
Caja	: -- x -- x -- mm	: -- Kg.	: - unidades
Caja Master	: -- x --- x -- mm	: -- Kg.	: 30 unidades

Medidas (Ancho x Alto x Prof.) y pesos aproximados

ESPECIFICACIONES ▾

- Candado Freno Disco para motos.
- Fácil de transportar.
- Duradero y resistente al agua.



IMAGENES ▾



Código N° Interno : DBG1329
 Descripción : CASCO ABATIBLE FGN CON LENTE TRANSPARENTE Y GAFAS POLARIZADAS
 Categoría : AUTOMOVIL
 Códigos de Barra : 4710007754917 - 4710007756225 (L) - 4710007756232(XL)

DIMENSIONES ▾

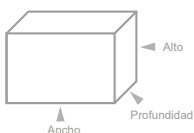

	Medidas	Peso	Cantidad
Producto	: -- x -- x -- mm	: --- 1Kg.	: -- unidades
Caja	: -- x --x --mm	: --- Kg.	: -- unidades
Caja Master	: -- x -- x -- mm	: -- Kg.	: 9 unidades

Medidas (Ancho x Alto x Prof.) y pesos aproximados

ESPECIFICACIONES ▾

- Casco abatible.
- Con lente transparente.
- Con gafas polarizadas.
- Diseño ligero.
- Antiempañe.
- Certificado DOT FGN-889 FMVSS NO.218
- Tallas: M - L - XL
- Incluye bolsa de genero para trasportar.
- Packing: Caja café



IMAGENES ▾



Código N° Interno : DBG1372
 Descripción : MASCARA PROTECTORA FACIAL PARA PAINTBALL Y MOTO
 Categoría : AUTOMOVIL
 Códigos de Barra : 4710007755556

DIMENSIONES ▾

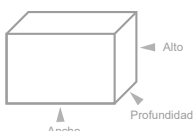

	Medidas	Peso	Cantidad
Producto	: -- x -- x -- mm	: --- 1Kg.	: -- unidades
Caja	: -- x -x --mm	: --- Kg.	: -- unidades
Caja Master	: -- x -- x -- mm	: -- Kg.	: 100 unidades

Medidas (Ancho x Alto x Prof.) y pesos aproximados

ESPECIFICACIONES ▾

- Mascara protectora facial.
- Proteje sus mejillas y dientes con esta mascara.
- Malla de acero.
- Ajustable al rostro.
- Excelente transpirabilidad.
- Ideal para jugar paintball y andar en motocicleta.
- Packing: Bolsa.



IMAGENES ▾



ESPECIFICACIONES ▾



Código N° Interno : DBG1333
 Descripción : GAFAS PARA MOTORISTAS
 Categoría : AUTOMÓVIL
 Códigos de Barra : 4710007754955

DIMENSIONES ▾

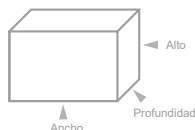

	Medidas	Peso	Cantidad
Producto	: --- x --- x --- mm	: 0.000 Kg.	: - unidades
Caja	: --- x --- x --- mm	: 0.000 Kg.	: - unidades
Caja Master	: --- x --- x --- mm	: -- Kg.	: 200 unidades

Medidas (Ancho x Alto x Prof.) y pesos aproximados

- Gafas para personas que andan en moto.
- Material; Marco plástico ABS de alta calidad (estilo metálico).
- Lente altamente resistente.
- Color amarillo.
- A prueba de viento y arena.
- Antineblina con filtro UV.
- El marco está hecho de material TPU que se puede doblar arbitrariamente y tiene una gran capacidad para resistir golpes .
- Packing: Bolsa.

IMAGENES ▾



ESPECIFICACIONES ▾



Código N° Interno : DBG1371
 Descripción : GAFAS PROTECTORAS 3 CAPAS, CON FUNDA PROTECTORA
 Categoría : AUTOMÓVIL
 Códigos de Barra : 4710007755549

DIMENSIONES ▾

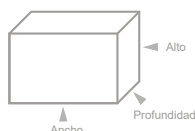

	Medidas	Peso	Cantidad
Producto	: 200 x 90 x 20 mm	: 0.130 Kg.	: - unidades
Caja	: ---x---x---mm	: ---Kg.	: - unidades
Caja Master	: ---x---x---mm	: -- Kg.	: - unidades

Medidas (Ancho x Alto x Prof.) y pesos aproximados

- Gafas ajustables.
- Ideal para paintball y motos.
- Diseño transpirable con funda protectora.
- Perfecto para cualquier actividad al aire libre: ATV, paintball, esquí y snowboard.
- Color: negro.
- Packing: Bolsa.



IMAGENES ▾



ESPECIFICACIONES ▾



Código N° Interno : DBG1396 (M) - DBG1397 (XL) - DBG1398 2XL)
 Descripción : FUNDA IMPERMEABLE PARA MOTOS
 Categoría : AUTOMÓVIL
 Códigos de Barra : 4710007755839 (M) - 4710007755846 (XL) - 4710007755853 (2XL)

DIMENSIONES ▾

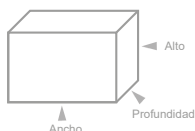

	Medidas	Peso	Cantidad
Producto	: -- x -- x -- mm	: 0.000 Kg.	: -- unidades
Caja	: --- x --- x --- mm	: --- Kg.	: 3 unidades
Caja Master	: -- x -- x -- mm	: -- Kg.	: 40 unidades

Medidas (Ancho x Alto x Prof.) y pesos aproximados

- Funda impermeable para motos.
- Dobladill inferior elástico.
- B lsa de almacenamiento incluida.
- A prueba de polvo, impermeable, resistente a los rayos UV, antiarañazos.
- aterial resistente y duradero: poliéster Soie.
- rotege tu moto del sol, el agua, los pájaros, los árboles, el polvo y la suciedad.
- Cómodo y fácil de almacenar y transportar.
- Tres tamaños M - XL - 2XL.



IMAGENES ▾





DBCVA02 Cable VGA a VGA

Unidades X Caja: **100**



- Longitud: 1,5 mt.
- Cable conector VGA a VGA.
- Conexión: Macho/Macho 15 pines.
- Filtro de ferritas ambos lados del cable.
- Para usar en: KVM, LCD, Plasma, PC, Notebook.



DBCVA03 Cable VGA a VGA

Unidades X Caja: **100**



- Longitud: 5 mt.
- Cable conector VGA a VGA.
- Conexión: Macho/Macho 15 pines de alta densidad.
- Filtro de ferritas.
- Para usar en: KVM/ LCD/ Plasmas/ PC/ Notebook.



DBCVA09 Cable VGA splitter 2 VGA

Unidades X Caja: **200**



- Permite la visualización en 2 pantallas desde un mismo computador, pudiendo realizar traspasos distintos en forma simultanea.



DBLUE®

Código N° Interno : DBGC166
 Descripción : Cable VGA a VGA 1.5 mts.
 Categoría : Cables.
 Código de Barra : 4710007733912.

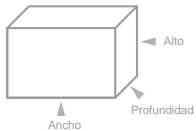
DIMENSIONES ▾

	Medidas	Peso	Cantidad
Producto	: --- x --- x --- mm	: -- Kg.	: -- unidades
Caja	: --- x --- x --- mm	: -- Kg.	: -- unidades
Caja Master	: --- x --- x -- mm	: -- Kg.	: -- unidades

Medidas (Ancho x Alto x Prof.) y pesos aproximados

ESPECIFICACIONES ▾

- Cable VGA a VGA 1.5 mts.

**PACKING** ▶**ACCESORIOS** ▾**DBLUE®**

Código N° Interno : DBGC175
 Descripción : Cable VGA a VGA 1.5 mts.
 Categoría : Cables.
 Código de Barra : 4710007734001.

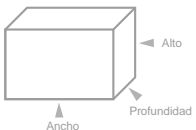
DIMENSIONES ▾

	Medidas	Peso	Cantidad
Producto	: --- x --- x --- mm	: -- Kg.	: -- unidades
Caja	: --- x --- x --- mm	: -- Kg.	: -- unidades
Caja Master	: --- x --- x -- mm	: -- Kg.	: -- unidades

Medidas (Ancho x Alto x Prof.) y pesos aproximados

ESPECIFICACIONES ▾

- Cable VGA a VGA .
 - Conexión Macho / Macho 15 pines de alta densidad.
 - Cable grueso, alta resistencia.
 - Longitud 1.5 mts.

**PACKING** ▾**ACCESORIOS** ▾



DBCHDVI1

Cable HDMI v1.3 b DVD-d

Unidades X Caja: **80**



- Longitud de cable: 1mt.
- Ideal para conectar a cualquier ordenador o monitor digital, como televisores digitales, monitores de plasma, pantalla LCD o proyectores. El cable HDMI a DVI ofrece video digital de alta calidad y máxima definición, cuádruple apantallamiento y material dieléctrico con formulación de precisión



DBCHGA05

Cable HDMI a VGA

Unidades X Caja: **120**



- Con Chip y Audio.
- Cable adaptador para conectar tu PC o Notebook con salida HDMI a televisores LCD, Plasma, LED, data con entrada VGA.



DBCEXT2.0

Cable extensión USB Macho / Hembra

Unidades X Caja: **170**



- Longitud de cable: 2 mt.
- Compatible con: Impresoras, Scanner, cámaras digitales, etc.
- Compatibilidad con PC y Mac.



DBSPHD04

HDMI Splitter 1x4

Unidades X Caja: -



- El divisor permite que un único cable de video HDMI se divida fácilmente en cuatro monitores o proyectores.
- Compatible con: PC, Notebook, PS3, PS2, Xbox 360, Xbox, etc.
- Compatible con: PC, Notebook, PS3, PS2, Xbox 360, Xbox, etc.
- Compatible con: PC, Notebook, PS3, PS2, Xbox 360, Xbox, etc.

AGOTADO
PRODUCTO TEMPORALMENTE SIN STOCK



DBCUTP2

Cable de red UTP

Unidades X Caja: **125**



- Longitud de cable: 2 mt.
- Cable UTP.
- Listado UL .
- Aprobado por EIA/TIA.
- 4 Pares.
- Conectores RJ-45.
- Para: Router, Access Point, Hub, Switch, Pc, Notebook, X-box, Playstation, impresoras, modem.

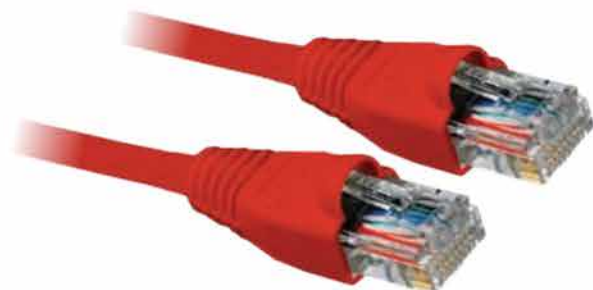

DBCUTP5

Cable de red UTP

Unidades X Caja: **80**



- Longitud de cable: 5 mt.
- Cable UTP.
- Listado UL
- Aprobado por EIA/TIA
- 4 Pares.
- Conectores RJ-45
- Usar con: Router, Access Point, Hub, Switch, Pc, Notebook, X-box, Playstation, impresoras, cable modem.

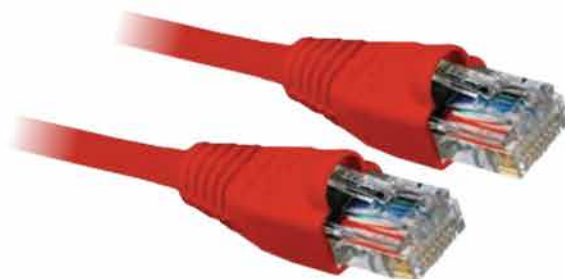

Código N° Interno : DBGC171
 Descripción : Cable red UTP cat 6 de 5mt.
 Categoría : Cables.
 Código de Barra : 4710007733967.

DIMENSIONES ▼

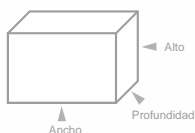

	Medidas	Peso	Cantidad
Producto	: --- x --- x -- mm	: -- Kg.	: -- unidades
Caja	: --- x --- x -- mm	: -- Kg.	: -- unidades
Caja Master	: --- x --- x -- mm	: -- Kg.	: -- unidades

Medidas (Ancho x Alto x Prof.) y pesos aproximados

ESPECIFICACIONES ▼

- Largo de cable: 5 mt.
- Conectores RJ-45
- Usar con: Router, Notebook, Access Point, Hub, Switch, PC, X-box, Playstation, impresoras, cable modem.

PACKING ▼





DBCUTPC6
Cable UTP categoría 6,
305 mts.
 *Cable de red de alta velocidad.
 Unidades X Caja: **2**

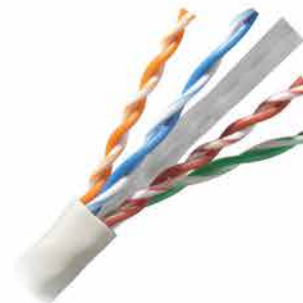

soporta las aplicaciones: 1.2 ATM, 622ATM, 10/100/1000 BaseT.
 Normativa Técnica: UL444 para cables de comunicaciones, UL AWM Style 2835.
 Aislamiento: Polietileno para asegurar alto desempeño contra diafonía.
 Aislamiento Exterior de Chaqueta: PVC flexible con imp. de long. en intervalos de 1 Metro.
 Conductor Central: Aluminio Revestido de Cobre 23 AWG.
 Tipo de Conductor: Sólido.
 Empaque: Caja de Cartón con alimentador tipo pully box, rollo de 305 metros (1000 pies).
 Características Eléctricas: Capacidad Nominal 55 pF/ft.
 Velocidad de propagación nominal NVP: 66%



DBCUTP10

Cable de Red UTP 10 M.

Unidades X Caja: **40**



- Cable Trenzado flexible (UTP) de categoría 5e montado con conectores RJ45-Macho y cubierta de goma en ambos extremos.
- Longitud: 10 Metros.



DBCUTP15

Cable de Red UTP 15M.

Unidades X Caja: **25**



- Cable Trenzado flexible (UTP) de categoría 5e montado con conectores RJ45-Macho y cubierta de goma en ambos extremos.
- Longitud: 15 Metros.



DBCUTP20

Cable de Red UTP 20 M.

Unidades X Caja: **20**



- Cable Trenzado flexible (UTP) de categoría 5e montado con conectores RJ45-Macho y cubierta de goma en ambos extremos.
- Longitud: 20 Metros.



DBCATR82

Cable "Trébol" C5 y C6 - 1,5 mts.

Unidades X Caja: **120**



- 3 Pin Plug -IEC 5
- Longitud de cable: 1,5 mts
- Voltaje máximo: 250 V
- Grosor de cable:
Exterior 1.0mm² - interior 0.75mm².





DBCAC883 Cable "OCHO" C7 - 1,8 mts.

Unidades X Caja: **150**

- 2 Pin Plug -IEC 7
- Longitud de cable: 1,8 mts
- Voltaje máximo: 250 V
- Grosor de cable:
Exterior 1.0mm2 - interior 0.75mm2.



DBCAPW81 Cable de Poder 1,8 mts

Unidades X Caja: **100**

- 3 Pin Plug -IEC 13
- Longitud de cable: 1,8 mts
- Voltaje máximo: 250 V
- Grosor de cable:
Exterior 1.0mm2 - interior 0.75mm2.



DBCCHD9018 Cable HDMI 90° a HDMI v1.4

Unidades X Caja: **40**

- Longitud de cable: 1,8 mt.
- Transmite audio digital, video digital.
- Ideal para comunicaciones multimedia de alta definición FullHD.
- Digital Full 1080p hasta 4096 x 2160 a 24 fps. o 3840 x 2160 a 30 fps.
- Compatible con: Ps3 / Xbox/ Blu Ray / 3D TV / LCD / Plasma / LED.





DBCHDFT30 Cable Flat HDMI a HDMI v1.4 - 3 mts.

Unidades X Caja: **80**



- Longitud de cable: 3 mt.
- Transmisión de audio digital, video digital a través.
- Ideal para comunicación multimedia de alta definición FullHD.
- Digital Full 1080p hasta 4096 x 2160 a 24 fps. o 3840 x 2160 a 30 fps.
- Compatible con: Ps3 / Xbox/ Blue Ray / 3D TV / LCD / Plasma / LED.



DBCHDFT18 Cable Flat HDMI a HDMI v1.4 Unidades X Caja: **100**

- Longitud de cable: 1.8 mt.
- Cable plano: no se enreda.
- Transmite audio digital y video digital.
- Ideal para comunicaciones multimedia de alta definición FullHD.
- Digital Full 1080p hasta 4096 x 2160 a 24 fps. o 3840 x 2160 a 30 fps.
- Compatible con: Ps3 / Xbox/ Blue Ray / 3D TV / LCD / Plasma / LED.
- Colores: **Red, green, blue, purpura.**



Modelos



DBCHDFT18R

\$ 2.185



DBCHDFT18PU

\$ 2.212



DBCHD18 Bag

Cable HDMI v1.4

Unidades X Caja: **125**



- Longitud de cable: 1,8 mt.
- Transmite audio digital y video digital a través del Cable HDMI.
- Ideal para comunicación multimedia de alta definición FullHD.
- Digital Full 1080p hasta 4096 x 2160 a 24 fps. o 3840 x 2160 a 30 fps.
- Compatible con: Ps3 / Xbox/ Blue Ray / 3D TV / LCD / Plasma / LED.



DBCHD18

Cable HDMI v1.4

Unidades X Caja: **80**



- Longitud de cable: 1,8 mt.
- Permite la transmisión de audio digital, video digital a través del Cable HDMI.
- La normativa HDMI V1.4 ideal para comunicaciones multimedia de alta definición FullHD.
- Digital Full 1080p hasta 4096 x 2160 a 24 fps. o 3840 x 2160 a 30 fps.
- Compatible con: Ps3 / Xbox/ Blu Ray / 3D TV / LCD / Plasma / LED.



DBCHD30

Cable HDMI v1.4

Unidades X Caja: **80**



- Longitud de cable: 3 mt.
- Transmite audio digital, video digital.
- Ideal para comunicación multimedia de alta definición Full HD.
- Digital Full 1080p hasta 4096 x 2160 a 24 fps. o 3840 x 2160 a 30 fps.
- Compatible con: Ps3 / Xbox/ Blue Ray / 3D TV / LCD / Plasma / LED.



DBCHD10 Bag

Cable HDMI v1.4 (10 mts.)

Unidades X Caja: **20**



- Longitud de cable: 10 mt.
- Transmite audio digital y video digital.
- Ideal para comunicación multimedia de alta definición FullHD.
- Digital Full 1080p hasta 4096 x 2160 a 24 fps. o 3840 x 2160 a 30 fps.
- Compatible con: Ps3 / Xbox/ Blue Ray / 3D TV / LCD / Plasma / LED.



DBCHD15 Bag Cable HDMI v1.4 20 mts.

Unidades X Caja: **14**



- Longitud de cable: 15 mt.
- Transmite audio digital y video digital.
- Ideal para comunicación multimedia de alta definición FullHD.
- Digital Full 1080p hasta 4096 x 2160 a 24 fps. o 3840 x 2160 a 30 fps.
- Compatible con: Ps3 / Xbox/ Blue Ray / 3D TV / LCD / Plasma / LED.



DBCHD20 Bag Cable HDMI v1.4 20 mts.

Unidades X Caja: **10**



- Longitud de cable: 20 mt.
- Transmite audio digital y video digital.
- Ideal para comunicación multimedia de alta definición FullHD.
- Digital Full 1080p hasta 4096 x 2160 a 24 fps. o 3840 x 2160 a 30 fps.
- Compatible con: Ps3 / Xbox/ Blue Ray / 3D TV / LCD / Plasma / LED.



DBLUE®

Código N° Interno : DBGC152
 Descripción : Cable Flat HDMI a HDMI v1.4 (1.5 mts)
 Categoría : Cables.
 Código de Barra : 4710007733776.

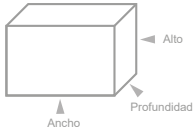
DIMENSIONES

	Medidas	Peso	Cantidad
Producto	: --- x --- x --- mm	: -- Kg.	: -- unidades
Caja	: --- x --- x --- mm	: -- Kg.	: -- unidades
Caja Master	: --- x --- x --- mm	: -- Kg.	: -- unidades

Medidas (Ancho x Alto x Prof.) y pesos aproximados

ESPECIFICACIONES

- Cable Flat HDMI a HDMI v1.4.
- Cable plano no se enrreda.
- Transmite audio digital y video digital.
- Ideal para comunicaciones multimedia de alta definición Full HD.
- Compatible con todos los dispositivos que tengan entrada HDMI.
- Extensión: 1.5 mts

**PACKING****ACCESORIOS****DBLUE®**

Código N° Interno : DBGC174
 Descripción : Cable HDMI 90° a HDMI v1.4
 Categoría : Cables.
 Código de Barra : 4710007733998.

AGOTADO
 PRODUCTO TEMPORALMENTE SIN STOCK

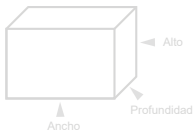
DIMENSIONES

	Medidas	Peso	Cantidad
Producto	: --- x --- x --- mm	: -- Kg.	: -- unidades
Caja	: --- x --- x --- mm	: -- Kg.	: -- unidades
Caja Master	: --- x --- x --- mm	: -- Kg.	: -- unidades

Medidas (Ancho x Alto x Prof.) y pesos aproximados

ESPECIFICACIONES

- Cable HDMI 90° a HDMI v1.4.
- Cable grueso (mas resistente).
- Transmite audio digital y video digital.
- Ideal para comunicaciones multimedia de alta definición Full HD.
- Compatible con todos los dispositivos que tengan entrada HDMI.

**PACKING****ACCESORIOS****DBLUE®**

Código N° Interno : DBGC172
 Descripción : Cable HDMI Blindado Textil.
 Categoría : Cables.
 Códigos de Barra : 4710007733974

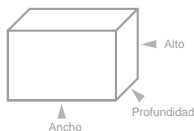
DIMENSIONES

	Medidas	Peso	Cantidad
Producto	: -- x -- x -- mm	: -- Kg.	: -- unidades
Caja	: -- x -- x -- mm	: -- Kg.	: -- unidades
Caja Master	: -- x -- x -- mm	: -- Kg.	: -- unidades

Medidas (Ancho x Alto x Prof.) y pesos aproximados

ESPECIFICACIONES

- Cable con 2 conectores HDMI.
- Transmite audio y video en alta definición.
- Soporta resoluciones hasta 4K.
- Blindaje mecánico para mayor resistencia del cable.
- Los extremos del cable poseen filtros magnéticos para no tener interferencia en la transmisión.
- 1,5 metros de largo.

**PACKING****VOLVER**



1.5 metros

Código N° Interno : TL331
 Descripción : CABLE HDMI 4K DE 1.5 METROS
 Categoría : CABLES
 Códigos de Barra : 4710007703806

DIMENSIONES

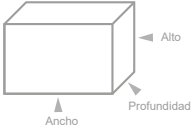

	Medidas	Peso	Cantidad
Producto	: -- x -- x -- mm	: -- Kg.	: - unidades
Caja	: --- x --- x --- mm	: --- Kg.	: - unidades
Caja Master	: -- x -- x -- mm	: -- Kg.	: 100 unidades

Medidas (Ancho x Alto x Prof.) y pesos aproximados

ESPECIFICACIONES

- Terminales dorados con una eficiente transmisión de imagen y sonido.
- Largo: 1.5 mts
- Conexión Macho - Macho
- Cable HDMI 4K



IMAGENES



3 metros

Código N° Interno : TL332
 Descripción : CABLE HDMI 4K DE 3.0 METROS
 Categoría : CABLES
 Códigos de Barra : 4710007703813

DIMENSIONES

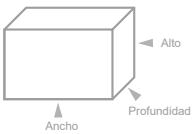

	Medidas	Peso	Cantidad
Producto	: -- x -- x -- mm	: -- Kg.	: - unidades
Caja	: --- x --- x --- mm	: --- Kg.	: - unidades
Caja Master	: -- x -- x -- mm	: -- Kg.	: 60 unidades

Medidas (Ancho x Alto x Prof.) y pesos aproximados

ESPECIFICACIONES

- Terminales dorados con una eficiente transmisión de imagen y sonido.
- Largo: 3.0 mts
- Conexión Macho - Macho
- Cable HDMI 4K



IMAGENES



1.5 metros

Código N° Interno : TL334
 Descripción : CABLE HDMI PUNTA METALICA 4K DE 1.5 METROS
 Categoría : CABLES
 Códigos de Barra : 4710007703837

DIMENSIONES

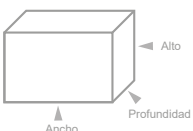

	Medidas	Peso	Cantidad
Producto	: -- x -- x -- mm	: -- Kg.	: - unidades
Caja	: --- x --- x --- mm	: --- Kg.	: - unidades
Caja Master	: -- x -- x -- mm	: -- Kg.	: 100 unidades

Medidas (Ancho x Alto x Prof.) y pesos aproximados

ESPECIFICACIONES

- Terminales dorados con una eficiente transmisión de imagen y sonido
- Largo: 1.5 mts
- Conexión Macho - Macho
- Cable HDMI 4K
- Carcasa metálica protectora.



IMAGENES





3
metros

Código N° Interno : TL335
 Descripción : CABLE HDMI PUNTA METALICA 4K DE 3.0 METROS
 Categoría : CABLES
 Códigos de Barra : 4710007703844

DIMENSIONES

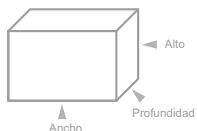

	Medidas	Peso	Cantidad
Producto	: -- x -- x -- mm	: -- Kg.	: - unidades
Caja	: --- x --- x --- mm	: --- Kg.	: - unidades
Caja Master	: -- x -- x -- mm	: -- Kg.	: 60 unidades

Medidas (Ancho x Alto x Prof.) y pesos aproximados

ESPECIFICACIONES

- Terminales dorados con una eficiente transmisión de imagen y sonido
- Largo: 3 mts
- Conexion Macho - Macho
- Cable HDMI 4K
- Carcasa metálica protectora.



IMAGENES



1
metro

Código N° Interno : TL337
 Descripción : CABLE HDMI TRENZADO 8K ULTRA HD 2.1V
 Categoría : CABLES
 Códigos de Barra : 4710007703868

DIMENSIONES

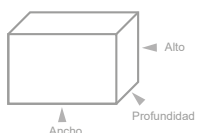

	Medidas	Peso	Cantidad
Producto	: -- x -- x -- mm	: -- Kg.	: - unidades
Caja	: --- x --- x --- mm	: --- Kg.	: - unidades
Caja Master	: -- x -- x -- mm	: -- Kg.	: 100 unidades

Medidas (Ancho x Alto x Prof.) y pesos aproximados

ESPECIFICACIONES

- Terminales dorados con una eficiente transmisión de imagen y sonido
- Largo: 1 mt
- Conexion Macho - Macho
- Cable HDMI 8K
- Carcasa metálica protectora.



IMAGENES



3
metros

Código N° Interno : TL338
 Descripción : CABLE HDMI TRENZADO 8K ULTRA HD 2.1V
 Categoría : CABLES
 Códigos de Barra : 4710007703868

DIMENSIONES

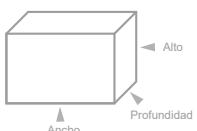

	Medidas	Peso	Cantidad
Producto	: -- x -- x -- mm	: -- Kg.	: - unidades
Caja	: --- x --- x --- mm	: --- Kg.	: - unidades
Caja Master	: -- x -- x -- mm	: -- Kg.	: 60 unidades

Medidas (Ancho x Alto x Prof.) y pesos aproximados

ESPECIFICACIONES

- Terminales dorados con una eficiente transmisión de imagen y sonido
- Largo: 3 mts
- Conexion Macho - Macho
- Cable HDMI 8K
- Carcasa metálica protectora.



IMAGENES





5 metros

Código N° Interno : TL333
 Descripción : CABLE HDMI 2.0 4K 5 METROS
 Categoría : CABLES
 Códigos de Barra : 4470007703820

DIMENSIONES

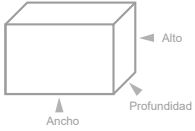

	Medidas	Peso	Cantidad
Producto	: -- x -- x -- mm	: -- Kg.	: - unidades
Caja	: 140 x 185 x 40 mm	: 0.363 Kg.	: - unidades
Caja Master	: -- x -- x -- mm	: -- Kg.	: 48 unidades

Medidas (Ancho x Alto x Prof.) y pesos aproximados

ESPECIFICACIONES

- Cable HDMI 2.0
- 5 metros.
- 4K.
- Terminales dorados.
- Eficiente transmisión de imagen y sonido.
- Conexión macho a macho.



IMAGENES



5 metros

Código N° Interno : TL336
 Descripción : CABLE
 Categoría : CABLES
 Códigos de Barra : 4740007703851

DIMENSIONES

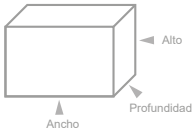

	Medidas	Peso	Cantidad
Producto	: -- x -- x -- mm	: -- Kg.	: - unidades
Caja	: --- x --- x --- mm	: --- Kg.	: - unidades
Caja Master	: -- x -- x -- mm	: -- Kg.	: 48 unidades

Medidas (Ancho x Alto x Prof.) y pesos aproximados

ESPECIFICACIONES

- Cable HDMI 2.0
- 5 metros.
- 4K.
- Terminales dorados.
- Eficiente transmisión de imagen y sonido.
- Conexión macho a macho.



IMAGENES



Código N° Interno : DBG173
 Descripción : Cable extensión de HDMI de Macho Hembra.
 Categoría : Cables.
 Código de Barra :

DIMENSIONES

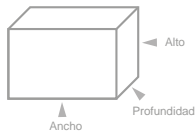

	Medidas	Peso	Cantidad
Producto	: --- x --- x -- mm	: -- Kg.	: -- unidades
Caja	: --- x --- x -- mm	: -- Kg.	: -- unidades
Caja Master	: --- x --- x -- mm	: -- Kg.	: -- unidades

Medidas (Ancho x Alto x Prof.) y pesos aproximados

ESPECIFICACIONES

- Cable extensión HDMI de Macho Hembra.
- Compatible con dispositivos que tenga una interfaz HDMI, como PC, computadora portátil, proyector, consolas, televisores entre otros.
- Largo de cable: 1.5mt.



PACKING



DBLUE®

Código N° Interno : DBGC158
 Descripción : Cable Extensión USB hembra/hembra 1.5 mts.
 Categoría : Cables.
 Código de Barra : 4710007733837

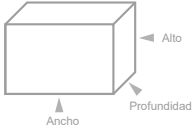
DIMENSIONES ▾

	Medidas	Peso	Cantidad
Producto	: --- x --- x --- mm	: -- Kg.	: 1 unidades
Caja	: --- x --- x --- mm	: -- Kg.	: 1 unidades
Caja Master	: --- x --- x -- mm	: -- Kg.	: -- unidades

Medidas (Ancho x Alto x Prof.) y pesos aproximados

ESPECIFICACIONES ▾

- Cable extensión Usb 2.0 Hembra/Hembra.
- Cable de 1.5 metros.
- Sirve como extensión para que tus puertos USB alcancen una mayor distancia.

PACKING ▶**ACCESORIOS** ▾**DBLUE®**

Código N° Interno : DBGC156
 Descripción : Cable USB 5 Pines.
 Categoría : Cables.
 Código de Barra : 4710007733813

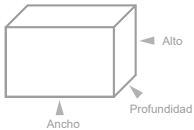
DIMENSIONES ▾

	Medidas	Peso	Cantidad
Producto	: --- x --- x -- mm	: -- Kg.	: -- unidades
Caja	: --- x --- x -- mm	: -- Kg.	: -- unidades
Caja Master	: --- x --- x -- mm	: -- Kg.	: 250 unidades

Medidas (Ancho x Alto x Prof.) y pesos aproximados

ESPECIFICACIONES ▾

- Cable USB 5 Pines.
- Permite conexión de dispositivo USB a mini USB 5 pines tales para cámaras digitales, MP4.
- Ligeró y compacto, fácil de transportar.

PACKING ▶

DBLUE®

Código N° Interno : DBG159
 Descripción : Cable USB 2.0 Macho a Macho.
 Categoría : Cables.
 Código de Barra : 4710007733844

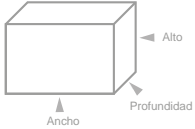
DIMENSIONES ▾

	Medidas	Peso	Cantidad
Producto	: --- x --- x --- mm	: -- Kg.	: -- unidades
Caja	: --- x --- x --- mm	: -- Kg.	: -- unidades
Caja Master	: --- x --- x -- mm	: -- Kg.	: -- unidades

Medidas (Ancho x Alto x Prof.) y pesos aproximados

ESPECIFICACIONES ▾

- Cable USB 2.0 Macho a 2.0 Macho.
- Cable de 1.0 metro.

PACKING ▶**ACCESORIOS** ▾**DBLUE®**

Código N° Interno : DBG182
 Descripción : Conector Tipo Balun para Cámaras CCTV.
 Categoría : Cables.
 Códigos de Barra : 4710007734070

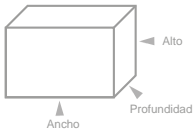
DIMENSIONES ▾

	Medidas	Peso	Cantidad
Producto	: 39 x 3 x 14 mm	: -- Kg.	: -- unidades
Caja	: 85 x145 x 25 mm	: 0,022 Kg.	: -- unidades
Caja Master	: -- x -- x -- mm	: -- Kg.	: -- unidades

Medidas (Ancho x Alto x Prof.) y pesos aproximados

ESPECIFICACIONES ▾

- Util para cableado de cámaras a cortas distancias.
- Fácil instalación.
- Material aleación de zinc + plástico.
- Se adapta a todas las cámaras CCTV estándar.
- Conectores: Terminal en bloques / macho bnc.
- Fácil de usar, sin golpe eléctrico, sin empalme, sólo con un pequeño destornillador.

PACKING ▶**ACCESORIOS** ▾



DBCHDM04 **Cable HDMI a micro** **HDMI v1.3**

Unidades X Caja: **80**



- Longitud de cable: 1.8 mt.
- HDMI v1.3, altísimas tasa de transferencia.
- Cable reforzado recubierto, evita interferencias.
- Soporta FullHD video, 480i, 480p, 720p, 1080i, 1080p.
- HDMI a micro HDMI.
- Para conectar de celular a: TV LED 3D/ LCD/ Plasma/ HDTV o cualquier dispositivo digital con entrada HDMI.





DBCTABS8 Adaptador USB hembra a micro USB

Unidades X Caja: 250

- Compatible con Motorola Xoom, Samsung Galaxy S2, SI, i9100, Nokia N900, N810 y cualquier otro dispositivo con entrada Micro 5p.



DBCUSB20 Cable 2 USB 2.0 a mini USB 5 pines.

Unidades X Caja: 250

- 2 conectores USB.
- Permite la conexión de dispositivo 2 USB a mini USB 5 pines tales como: Consolas, cámara digitales, Mp3, Mp4, etc.
- Longitud de cable: 1 mt.



DBCTABH10 Cable 3 en 1 USB OTG HUB. Samsung Galaxy Tab

Unidades X Caja: 250

- Compatible con Samsung Galaxy Tab:
- P7510
- P7500
- P7310
- P6200
- P7300
- P6800





DBCAV11 Bag

Adaptador jack 3.5 mm macho stereo a 2 jack 3.5 hembra stereo

Unidades X Caja: **1000**



- Puede conectar 2 auriculares.
- Jack 3.5 mm. (1 macho a 2 hembras)
- Apto para todo tipo de dispositivos de audio 3.5 mm.
- 100% nuevo y de alta calidad.



DBCAV10 Bag

Adapt. stereo jack 3.5 mm. de audio a 2 RCA hembra.

Unidades X Caja: **1000**



- Conector 1: conector estéreo de 3.5mm.
- Conector 2: 2 x RCA Jack.
- Uso con PC, equipo de música, reproductores de MP3.

- **Últimas Unidades, Confirmar Stock.**



DBCOP18

Cable Óptico Digital

Unidades X Caja: **80**



- Longitud de cable: 1,8 mt.
- Cable óptico audio digital generico HI FI.
- Sonido digital compatible Dolby digital y Sistemas DTS.
- Gran rendimiento y sensación de audio con profundidad en sistema 5.1. Ideal consolas de ultima: Xbox, Ps4 y dispositivos HD.
- Compatible con todos los dispositivos que posean conector audio óptico digital como CD a MD/DVD a amplificador /CD/MD.
- Conector Macho a Macho.



DBCOP30

Cable Óptico Digital

Unidades X Caja: **80**



- Longitud de cable: 3 mt.
- Cable Opt. audio digital genérico HI FI. Sonido digital compatible Dolby digital y Sistemas DTS.
- Gran rendimiento y sensación de audio con profundidad en sistema 5.1. Ideal consolas de última: Xbox 360, Ps3 y dispositivos HD.
- Compatible con todos los dispositivos que posean conector audio óptico digital como CD a MD/DVD a amplificador /CD/MD.
- Conector Macho a Macho.





DBCAV71 Bag

Cable RCA

Unidades X Caja: **60**



- Longitud de cable: 5mt.
- Permite salida RCA y entrada RCA de audio y video.



DBCAV01 Bag

Cable Plug stereo

3.5mm

Unidades X Caja: **400**



- Largo de cable: 1.8 mt.
- Permite la transmisión de audio plug a plug 3.5mm.



DBCAV02

Cable Plug 3.5mm a RCA

Unidades X Caja: **400**



- Largo de cable: 1.8 mt.
- Permite la conexión de audio desde un dispositivo con salida 3,5 mm a equipos de audio con entrada RCA.



DBCAV03

Cable 3RCA a 3RCA

Unidades X Caja: **300**



- Largo de cable: 1.8 mt.
- Permite salida de audio y video.



AGOTADO
PRODUCTO TEMPORALMENTE SIN STOCK

DBLUE®

Código N° Interno : DBGC162
 Descripción : Cable Plug 3,5MM a RCA (3 metros).
 Categoría : Cables.
 Código de Barra : 4710007733875

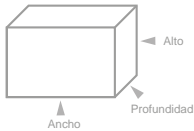
DIMENSIONES

	Medidas	Peso	Cantidad
Producto	: --- x --- x -- mm	: -- Kg.	: -- unidades
Caja	: --- x --- x -- mm	: -- Kg.	: -- unidades
Caja Master	: --- x --- x -- mm	: -- Kg.	: -- unidades

Medidas (Ancho x Alto x Prof.) y pesos aproximados

ESPECIFICACIONES

- Permite la conexión de audio desde un dispositivo con salida 3.5 mm a equipos de audio con entrada RCA.
- 3.0 metros de longitud.
- Ideal para conectar el reproductor MP3 / iPod al receptor y escuchar los medios a través de los mejores altavoces de la casa.
- Minimiza la interferencia de la señal con el blindaje del cable.

**PACKING****DBLUE®**

Código N° Interno : DBGC185
 Descripción : Adaptador 3.5 mm a 2.5 mm.
 Categoría : Cables.
 Códigos de Barra : 4710007734100

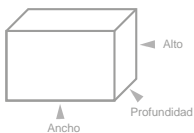
DIMENSIONES

	Medidas	Peso	Cantidad
Producto	: -- x -- x -- mm	: -- Kg.	: -- unidades
Caja	: -- x -- x -- mm	: -- Kg.	: -- unidades
Caja Master	: -- x -- x -- mm	: -- Kg.	: -- unidades

Medidas (Ancho x Alto x Prof.) y pesos aproximados

ESPECIFICACIONES

- Adaptador 2.5 mm mono hembra a 3.5 mm estéreo macho.
- Ideal para smartphones, reproductores de CD / DVD, MP3, computadoras, sistemas de estéreo y más.
- Convierte la toma de 2,5 mm (hembra) a la conexión de 3,5 mm (macho).
- Este adaptador permite a su auricular usar un conector de auriculares estándar para obtener un sonido estéreo completo.
- Perfecto para escuchar MP3 con sus propios auriculares, parlantes, etc.

**PACKING****ACCESORIOS**



Código N° Interno : DBGC178
 Descripción : Adaptador Estéreo 3.5 Mm Macho A 2 Jack 6.3 Mm Hembra.
 Categoría : Cables.
 Código de Barra : 4710007734032

DIMENSIONES

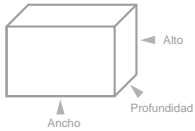

	Medidas	Peso	Cantidad
Producto	: --- x --- x --- mm	: -- Kg.	: -- unidades
Caja	: --- x --- x --- mm	: -- Kg.	: -- unidades
Caja Master	: --- x --- x --- mm	: -- Kg.	: -- unidades

Medidas (Ancho x Alto x Prof.) y pesos aproximados

ESPECIFICACIONES

Adaptador Jack Estéreo 3.5mm Macho A 2 Jack 6.3mm Hembra.
 Ideal para conexiones musicales entre salidas de sonido de computadoras, laptop, mp3, mp4 desde o hacia equipos de sonido profesionales.

PACKING



adaptador
 2 entradas para plug stereo 6.3mm a una salida plug 3.5mm stereo



Código N° Interno : DBGC179
 Descripción : Adaptador 3.5mm a 2 RCA.
 Categoría : Cables.
 Códigos de Barra : 4710007734049

DIMENSIONES

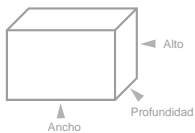

	Medidas	Peso	Cantidad
Producto	: -- x -- x -- mm	: -- Kg.	: -- unidades
Caja	: -- x -- x -- mm	: -- Kg.	: -- unidades
Caja Master	: -- x -- x -- mm	: -- Kg.	: -- unidades

Medidas (Ancho x Alto x Prof.) y pesos aproximados

ESPECIFICACIONES

- Adaptador 3.5mm estéreo macho a doble RCA hembra.
- Adaptador en Y.
- Ideal para conectar dispositivos portátiles al estéreo, o del ordenador al equipo de música.
- Adapta conectores RCA dual a un sólo 3.5mm conector estéreo.
- Diseño compacto.
- Material: ABS de metal.

PACKING



ACCESORIOS



Código N° Interno : DBGC186
 Descripción : Adaptador 3.5 mm a 2 jack 3.5 mm hembra.
 Categoría : Cables.
 Códigos de Barra : 4710007734117

DIMENSIONES

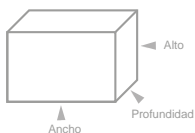

	Medidas	Peso	Cantidad
Producto	: -- x -- x -- mm	: -- Kg.	: -- unidades
Caja	: -- x -- x -- mm	: -- Kg.	: -- unidades
Caja Master	: -- x -- x -- mm	: -- Kg.	: -- unidades

Medidas (Ancho x Alto x Prof.) y pesos aproximados

ESPECIFICACIONES

- Adaptador 3.5 mm estéreo macho a 2 jack 3.5 mm estéreo hembra.
- Adecuado para Walkman, iPod, reproductor de CD portátil, reproductor de DVD, reproductor de MP3, ordenador o cualquier otro dispositivo que tenga un conector de 3.5 mm para auriculares.
- Puede ser utilizado para dividir la salida de audio de dos conjuntos separados de auriculares y altavoces, o simplemente para 2 auriculares.
- Sirve para escuchar música o hacer llamadas de teléfono junto con su pareja o amigos.

PACKING



ACCESORIOS



DBCAV04 Bag

Cable Stereo plug 3.5 a 3.5 mm

Unidades X Caja: **400**



- Cable Stereo 1 mt.
- Plug 3,5 a 3,5 mm.
- Colores: **Black**.



DBCAV05 Bag

Cable extensión Audio 3.5 mm Macho a Hembra

Unidades X Caja: **200**



- Longitud de cable: 3 mt.
- Cable alargador audio 3.5 mm macho a hembra.





DBCAV20

Cable Transparente

Audio 3.5 a 3.5 mm stereo

Unidades X Caja: **100**



- Conector Jack 3.5 a 3.5mm macho audio.
- Material resistente de plástico transparente exterior y alambre de cobre interno.
- Longitud de cable: 1 mt.



Modelos



DBCAV20G

DBCAV22

Cable Textil

Audio 3.5 a 3.5 mm stereo

Unidades X Caja: **100**



- Conector jack 3.5 a 3.5 mm macho audio.
- Cable recubierto textil , más resistente.
- Longitud de cable: 1mt.



Modelos



DBCAV22PU

DBCAV23

Cable Puntas Metálicas

Audio 3.5 a 3.5mm Stereo

Unidades X Caja: **100**



- Conector jack 3.5 a 3.5mm macho audio.
- Material resistente de plástico exterior y alambre de cobre interno.
- Conectores metálicos resistentes para una mejor protección contra la corrosión.
- Longitud de cable: 1 mt.
- Colores: **Blue, Yellow.**



Modelos



DBCAV23BL



DBCAV23Y

DBCAV24

Cable Neón Audio Audio 3.5 3.5mm stereo

Unidades X Caja: **100**



- Conector jack 3.5 a 3.5mm macho audio.
- Material resistente de plástico exterior Neón y alambre de cobre interno.
- Longitud de cable: 1mt.



Modelos



DBCAV24O



DBCAV24P

DBCUSBT42

Cable Neón USB/Micro usb Cable de carga y transmisión de datos

Unidades X Caja: **100**



- Cable de datos USB 2.0 a conector Micro USB.
- Material resistente de plástico exterior Neón.
- Compatible con cualquier dispositivo con conector Micro usb.
- Longitud de cable: 1mt.



Modelos



DBCUSBT42O

DBLUE®

Código N° Interno : DBCUSBT44
 Descripción : USB Data Cable (micro USB)
 Categoría : Cables.

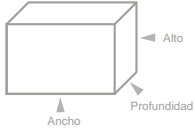
DIMENSIONES ▾

	Medidas	Peso	Cantidad
Producto	: -- x -- x -- mm	: 0.128 Kg.	: -- unidades
Caja	: 200 x 220 x 80 mm	: 0.224 Kg.	: -- unidades
Caja Master	: - x - x - mm	: -- Kg.	: 500 unidades

Medidas (Ancho x Alto x Prof.) y pesos aproximados

ESPECIFICACIONES ▾

- Cable USB a micro USB.
- Cable para carga y transmisión de datos.
- Velocidad de transmisión rápida.
- Cable seguro y resistente.
- Cable de 1.2 metros.
- Colores Neón.
- Compatible con cualquier dispositivo con entrada micro USB.

PACKING ▶

DBCUSBT44BL (Blue)

**ACCESORIOS** ▾**DBLUE®**

Código N° Interno : DBIPH20
 Descripción : Cable Lightning Iphone 5/6
 Categoría : Cables.

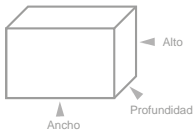
DIMENSIONES ▾

	Medidas	Peso	Cantidad
Producto	: -- x -- x -- mm	: 0.128 Kg.	: -- unidades
Caja	: 200 x 220 x 80 mm	: 0.224 Kg.	: -- unidades
Caja Master	: - x - x - mm	: -- Kg.	: 500 unidades

Medidas (Ancho x Alto x Prof.) y pesos aproximados

ESPECIFICACIONES ▾

- Cable Lightning Iphone 5/6.
- Cable para carga y transmisión de datos.
- Velocidad de transmisión rápida.
- Cable seguro y resistente.
- Cable de 1.2 metros.
- Colores Neón.
- Compatible con dispositivos Iphone 5/6.

PACKING ▶

DBIPH20BL (Blue)



DBIPH20O (Orange)

**ACCESORIOS** ▾**DBLUE®**

Código N° Interno : DBG143
 Descripción : Cable USB 2.0 a iphone 5, 6 (Diseño textil).
 Categoría : Cables.
 Códigos de Barra : 4710007733486 (Red)

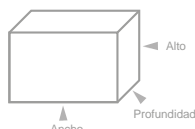
DIMENSIONES ▾

	Medidas	Peso	Cantidad
Producto	: -- x -- x -- mm	: --- Kg.	: -- unidades
Caja	: 60 x 200 x 20 mm	: 0.047 Kg.	: -- unidades
Caja Master	: - x - x - mm	: -- Kg.	: 200 unidades

Medidas (Ancho x Alto x Prof.) y pesos aproximados

ESPECIFICACIONES ▾

- Cable USB a iPhone 5, 6.
- Cable para carga y transmisión de datos.
- Velocidad de transmisión rápida.
- Cable seguro y resistente.
- Diseño Textil.
- Cable de 1 mt.
- Compatible con dispositivos iphone 5, 6

COLORES ▾

DBG143R (Red)



DBLUE®

Código N° Interno : DBGC136
 Descripción : USB Data Cable (Iphone 5/6).
 Categoría : Cables.
 Códigos de Barra : 4710007733318 (Blue) / 4710007733301 (Pink) 4710007733271 (Green) .

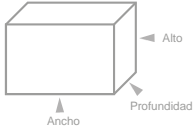
DIMENSIONES ▾

	Medidas	Peso	Cantidad
Producto	: -- x -- x -- mm	: --- Kg.	: -- unidades
Caja	: 60 x 225 x 20 mm	: 0.047 Kg.	: -- unidades
Caja Master	: - x - x - mm	: -- Kg.	: 200 unidades

Medidas (Ancho x Alto x Prof.) y pesos aproximados

ESPECIFICACIONES ▾

- Cable USB a iPhone 5/6.
- Cable para carga y transmisión de datos.
- Velocidad de transmisión rápida.
- Cable seguro y resistente.
- Cable de 1 mts.
- Colores Neón.
- Compatible con cualquier dispositivo con entrada iPhone 5/6.

**COLORES** ▾DBGC136BL
(Blue)DBGC136P
(Pink)DBGC136G
(Green)**ACCESORIOS** ▾**DBLUE®**

Código N° Interno : DBGC139
 Descripción : USB Data Cable (iPhone 5 y 6).
 Categoría : Cables.
 Códigos de Barra : 4710007733394 (Black) / 4710007733400 (Red)

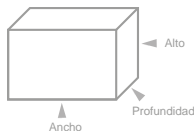
DIMENSIONES ▾

	Medidas	Peso	Cantidad
Producto	: -- x -- x -- mm	: --- Kg.	: -- unidades
Caja	: 60 x 200 x 20 mm	: 0.047 Kg.	: -- unidades
Caja Master	: - x - x - mm	: -- Kg.	: 200 unidades

Medidas (Ancho x Alto x Prof.) y pesos aproximados

ESPECIFICACIONES ▾

- Cable USB a iPhone 5-6.
- Cable para carga y transmisión de datos.
- Velocidad de transmisión rápida.
- Cable plano, seguro y resistente.
- Conectores Metálicos.
- Cable de 1 mt.
- Compatible con iphone 5 y 6.

**COLORES** ▾DBGC139BK
(Black)DBGC139R
(Red)**ACCESORIOS** ▾

DBLUE®

Código N° Interno : DBGC145
 Descripción : Cable USB 2.0 a Iphone 5, 6 (diseño textil).
 Categoría : Cables.
 Códigos de Barra : 4710007733530 (Black) / 4710007733554 (Green)
 4710007733547 (White)

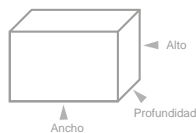
DIMENSIONES

	Medidas	Peso	Cantidad
Producto	: -- x -- x -- mm	: -- Kg.	: -- unidades
Caja	: 60 x 200 x 20 mm	: 0.047 Kg.	: -- unidades
Caja Master	: - x - x - mm	: -- Kg.	: 200 unidades

Medidas (Ancho x Alto x Prof.) y pesos aproximados

ESPECIFICACIONES

- Cable USB a micro USB.
- Cable para carga y transmisión de datos.
- Velocidad de transmisión rápida.
- Diseño Textil.
- Cable seguro y resistente.
- Cable de 1 mt.
- Compatible con Iphone 5 y 6.

COLORES**ACCESORIOS****DBLUE®**

Código N° Interno : DBGC147
 Descripción : Cable USB 2.0 a iphone 5, 6 (Diseño textil).
 Categoría : Cables.
 Códigos de Barra : 4710007733592 (Blue) / 4710007733592(Silver) / 4710007733608 (Red)

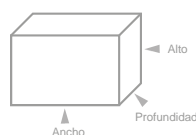
DIMENSIONES

	Medidas	Peso	Cantidad
Producto	: -- x -- x -- mm	: --- Kg.	: -- unidades
Caja	: 60 x 200 x 20 mm	: 0.047 Kg.	: -- unidades
Caja Master	: - x - x - mm	: -- Kg.	: 200 unidades

Medidas (Ancho x Alto x Prof.) y pesos aproximados

ESPECIFICACIONES

- Cable USB a iPhone 5,6.
- Cable para carga y transmisión de datos.
- Velocidad de transmisión rápida.
- Cable seguro y resistente.
- Diseño Textil.
- Cable de 1 mt.
- Compatible con dispositivos iphone 5, 6

COLORES

DBGC147BL (Blue) DBGC147S (Silver) DBGC147R (Red)

**DBLUE®**

Código N° Interno : DBIPH11
 Descripción : Cable Lightning Certificado Iphone 5/6.
 Categoría : Cables.
 Código de barra : 4710007736333(Black) 4710007736340(White) 4710007736357(Red)

Made for
 iPod iPhone iPad

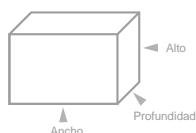
DIMENSIONES

	Medidas	Peso	Cantidad
Producto	: --- x --- x --- mm	: 0,020 Kg.	: -- unidades
Caja	: 80 x 140 x 20 mm	: 0,040 Kg.	: -- unidades
Caja Master	: --- x --- x -- mm	: -- Kg.	: -- unidades

Medidas (Ancho x Alto x Prof.) y pesos aproximados

ESPECIFICACIONES

- Cable Lightning a USB 2.0.
- Conexiones: iphone 5,6,7 /Ipad / Ipad.
- Carga y sincroniza rapidamente.
- Cable con certificación Apple.
- 1 mt. de longitud.

**PACKING****COLORES**

DBIPH11BK (Black)



Código N° Interno : DLP2501
 Descripción : CARGADOR USB PARA CELULAR ULTRA RAPIDO 3.1A
 Categoría : CABLES
 Códigos de Barra : 6959033841941

DIMENSIONES

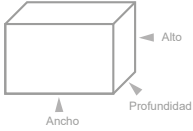

	Medidas	Peso	Cantidad
Producto	: --- x --- x --- mm	: --- Kg.	: 1 unidades
Caja	: --- x --- x --- mm	: --- Kg.	: 1 unidades
Caja Master	: --- x --- x --- mm	: -- Kg.	: 24 unidades

Medidas (Ancho x Alto x Prof.) y pesos aproximados

- Cargador de pared USB .
- Salida de 5v - 2.1A
- Protección inteligente contra el sobrecalentamiento, la sobretensión, y la sobrecorriente.
- Entrada de energía 100-240 V, 50/60 Hz
- Compatible con iPad, iPod, iPhone, Unidades GPS, Dispositivos Bluetooth, la mayoría de los dispositivos con cable USB.



IMÁGENES



Código N° Interno : DLP2502
 Descripción : CARGADOR USB DOBLE PARA CELULAR ULTRA RAPIDO 3.1A
 Categoría : CABLES
 Códigos de Barra : 6959033841965

DIMENSIONES

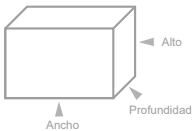

	Medidas	Peso	Cantidad
Producto	: --- x --- x --- mm	: --- Kg.	: 1 unidades
Caja	: --- x --- x --- mm	: --- Kg.	: 1 unidades
Caja Master	: --- x --- x --- mm	: -- Kg.	: 24 unidades

Medidas (Ancho x Alto x Prof.) y pesos aproximados

- Cargador de pared USB doble para celular .
- Ultra rápido 3.1A.
- NO Incluye cable MICRO USB a USB.
- Compatible con dispositivos que se carguen a través de USB.
- Ideal para cargar smartphones, tablet, iPh y iPd.
- Peso ligero y cómodo para llevar a cualquier lugar.
- Protección inteligente contra el sobrecalentamiento, la sobretensión y la sobrecorriente.



IMÁGENES



Código N° Interno : TL141W
 Descripción : KIT CARADOR RÁPIDO
 Categoría : CABLES
 Códigos de Barra : 4740007701734

DIMENSIONES

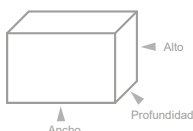

	Medidas	Peso	Cantidad
Producto	: --- x --- x --- mm	: --- Kg.	: - unidades
Caja	: --- x --- x --- mm	: --- Kg.	: - unidades
Caja Master	: -- x -- x -- mm	: -- Kg.	: 100 unidades

Medidas (Ancho x Alto x Prof.) y pesos aproximados

- Kit cargador rápido.
- Cargador Usb a Tipo C.
- Input: AC 110-240 V.
- Output: DC 5V-3A, 9V2A, 12V-1.5, DC 5V-2.4A.
- Frecuencia nominal: 50/60Hz.
- Temperatura de funcionamiento: -5°C a 45°C.
- Incluye cable USB a Tipo C.



IMÁGENES





Código N° Interno : TL040W
 Descripción : KIT CARGADOR DE PARED MÁS CABLE MICRO USB
 Categoría : CABLES
 Códigos de Barra : 4740007700584

DIMENSIONES

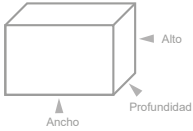

	Medidas	Peso	Cantidad
Producto	: --- x --- x --- mm	: 0.064 Kg.	: - unidades
Caja	: 95 x 155 x 30 mm	: 0.091 Kg.	: - unidades
Caja Master	: -- x -- x -- mm	: -- Kg.	: 100 unidades

Medidas (Ancho x Alto x Prof.) y pesos aproximados

ESPECIFICACIONES

- Kit cargador con cable USB a micro USB.
- 2.4 Amp
- Voltaje nominal: 100AC - 240 V.
- Salida: 5V - 2.4A.
- Frecuencia nominal: 50 / 60 Hz.
- Cargador Certificado por SEC.
- Cargador 1X USB Port.



IMAGENES



Código N° Interno : TL041W
 Descripción : KIT CARGADOR DE PARED MÁS CABLE MICRO USB DOBLE
 Categoría : CABLES
 Códigos de Barra : 4740007700591

DIMENSIONES

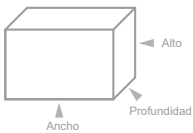

	Medidas	Peso	Cantidad
Producto	: --- x --- x --- mm	: 0.065 Kg.	: - unidades
Caja	: 95 x 155 x 30 mm	: 0.081Kg.	: - unidades
Caja Master	: -- x -- x -- mm	: -- Kg.	: 100 unidades

Medidas (Ancho x Alto x Prof.) y pesos aproximados

ESPECIFICACIONES

- Kit cargador con cable USB a micro USB.
- 2.4 Amp
- Voltaje nominal: 110AC - 240 V.
- Salida: 5V - 2.4A.
- Frecuencia nominal: 50 / 60 Hz.
- Cargador Certificado por SEC.
- Cargador 2X USB Port.



IMAGENES



Código N° Interno : TL042W
 Descripción : KIT CARGADOR DE PARED + CABLE LIGHT-NING
 Categoría : CABLES
 Códigos de Barra : 4740007700607

DIMENSIONES

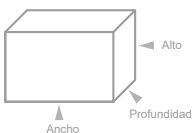

	Medidas	Peso	Cantidad
Producto	: --- x --- x --- mm	: 0.065 Kg.	: - unidades
Caja	: 95 x 155 x 30 mm	: 0.092 Kg.	: - unidades
Caja Master	: -- x -- x -- mm	: -- Kg.	: 100 unidades

Medidas (Ancho x Alto x Prof.) y pesos aproximados

ESPECIFICACIONES

- Kit cargador con cable Light-ning
- 2.4 Amp
- Voltaje nominal: 110AC - 240 V.
- Salida: 5V - 2.4A.
- Frecuencia nominal: 50 / 60 Hz.
- Cargador Certificado por SEC.
- Cargador 1X USB Port.



IMAGENES





Código N° Interno : TL043W
 Descripción : KIT CARGADOR DE PARED + CABLE TIPO C
 Categoría : CABLES
 Códigos de Barra : 4740007700614

DIMENSIONES ▼

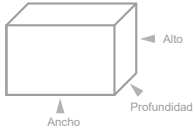

	Medidas	Peso	Cantidad
Producto	: --- x --- x --- mm	: 0.063 Kg.	: - unidades
Caja	: 95 x 150 x 30 mm	: 0.089 Kg.	: - unidades
Caja Master	: -- x -- x -- mm	: -- Kg.	: 100 unidades

Medidas (Ancho x Alto x Prof.) y pesos aproximados

ESPECIFICACIONES ▼

- Kit cargador con cable Tipo C
- 2.4 Amp
- Voltaje nominal: 110AC - 240 V.
- Salida: 5V - 2.4A.
- Frecuencia nominal: 50 / 60 Hz.
- Cargador Certificado por SEC.
- Cargador 1X USB Port.



IMAGENES ▼



Código N° Interno : TL044W
 Descripción : KIT CARGADOR DE PARED + CABLE TIPO C
 Categoría : CABLES
 Códigos de Barra : 4740007700621

DIMENSIONES ▼

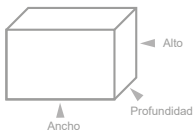

	Medidas	Peso	Cantidad
Producto	: --- x --- x --- mm	: 0.064 Kg.	: - unidades
Caja	: 95 x 150 x 30 mm	: 0.091 Kg.	: - unidades
Caja Master	: -- x -- x -- mm	: -- Kg.	: 100 unidades

Medidas (Ancho x Alto x Prof.) y pesos aproximados

ESPECIFICACIONES ▼

- Kit cargador con cable Tipo C
- 2.4 Amp
- Voltaje nominal: 110AC - 240 V.
- Salida: 5V - 2.4A.
- Frecuencia nominal: 50 / 60 Hz.
- Cargador Certificado por SEC.
- Cargador 2X USB Port.



IMAGENES ▼



Código N° Interno : TL045
 Descripción : KIT CARGADOR RAPIDO
 Categoría : CABLES
 Códigos de Barra : 4740007700669(W) - 4740007700638(BK)

DIMENSIONES ▼

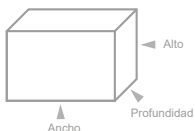

	Medidas	Peso	Cantidad
Producto	: --- x --- x --- mm	: --- Kg.	: - unidades
Caja	: --- x --- x --- mm	: --- Kg.	: - unidades
Caja Master	: -- x -- x -- mm	: -- Kg.	: 100 unidades

Medidas (Ancho x Alto x Prof.) y pesos aproximados

ESPECIFICACIONES ▼

- Kit Cargador Rápido.
- Cargador USB a Micro USB.
- 3.000mA.
- Input: AC 110 - 240 v.
- Corriente nominal: 0.35A.
- Output: DC 5V-3V, 9V2A, 12V-1.5A.
- Frecuencia nominal: 50 / 60 Hz.
- Temperatura de funcionamiento -5 °C a 45 °C.
- QC3.0, Herramienta que incorporan los móviles nuevos y que permite recargar la batería en menos tiempo.



COLORES ▼



TL045W



TL045BK



QC3.0
Fast charge tool

Código N° Interno : TL046
 Descripción : KIT CARGADOR RÁPIDO
 Categoría : CABLES
 Códigos de Barra : 4740007700683(W) - 4740007700676(BK)

DIMENSIONES

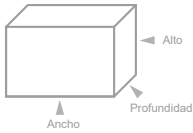

	Medidas	Peso	Cantidad
Producto	: --- x --- x --- mm	: --- Kg.	: - unidades
Caja	: --- x --- x --- mm	: --- Kg.	: - unidades
Caja Master	: -- x -- x -- mm	: -- Kg.	: 100 unidades

Medidas (Ancho x Alto x Prof.) y pesos aproximados

ESPECIFICACIONES

- Kit cargador rápido.
- Incluye cable USB a tipo C.
- 3.000 mA.
- Input: AC 110 - 240 V.
- Corriente nominal: 0.35A.
- Output: DC 5V-3A, 9V2A, 12V-1.5A.
- Frecuencia nominal: 50/60 Hz.
- Temperatura de funcionamiento -5° C a 45° C.
- QC3.0 Herramienta que incorporan los móviles nuevos y que permite recargar la batería en menos tiempo.



COLORES



TL046W



TL046BK



QC3.0
Fast charge tool

Código N° Interno : TL047
 Descripción : CARGADOR RÁPIDO
 Categoría : CABLES
 Códigos de Barra : 4740007700706(W) - 4740007700690(BK)

DIMENSIONES

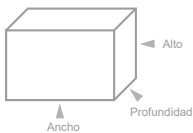

	Medidas	Peso	Cantidad
Producto	: --- x --- x --- mm	: --- Kg.	: - unidades
Caja	: --- x --- x --- mm	: --- Kg.	: - unidades
Caja Master	: -- x -- x -- mm	: -- Kg.	: 100 unidades

Medidas (Ancho x Alto x Prof.) y pesos aproximados

ESPECIFICACIONES

- Cargador USB Rápido.
- 3.000mA.
- Input: AC 110 - 240V.
- Corriente nominal: 0.35A.
- Output: DC 5V-3A, 9V2A, 12V-1.5A.
- Frecuencia nominal: 50 / 60Hz.
- Temperatura de funcionamiento. -5 C a 45 C



COLORES



TL047W



TL047BK



2.4
Amp



Código N° Interno : TL050W
 Descripción : CARGADOR DE PARED
 Categoría : CABLES
 Códigos de Barra : 4740007700737

DIMENSIONES

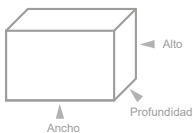

	Medidas	Peso	Cantidad
Producto	: --- x --- x --- mm	: --- Kg.	: - unidades
Caja	: --- x --- x --- mm	: --- Kg.	: - unidades
Caja Master	: -- x -- x -- mm	: -- Kg.	: 100 unidades

Medidas (Ancho x Alto x Prof.) y pesos aproximados

ESPECIFICACIONES

- Cargador de pared.
- 2x USB Port.
- Input: AC 110-240V - 50 / 60Hz.
- Output: DC 5V-2.4A



IMAGENES





Código N° Interno : TL081
 Descripción : TURBO CHARGER KIT / CARGADOR RÁPIDO
 Categoría : CABLES
 Códigos de Barra : 4740007701055

DIMENSIONES ▼

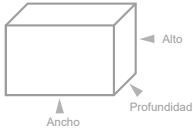

	Medidas	Peso	Cantidad
Producto	: --- x --- x --- mm	: --- Kg.	: - unidades
Caja	: --- x --- x --- mm	: --- Kg.	: - unidades
Caja Master	: -- x -- x -- mm	: -- Kg.	: 100 unidades

Medidas (Ancho x Alto x Prof.) y pesos aproximados

ESPECIFICACIONES ▼

- Cargador Lightning a tipo C.
- 3.000mA,
- Input: AC 110 - 240V.
- Corriente nominal: 0.35A.
- Output: DC 5V-3A, 9V2A, 12V - 1.5A.
- Frecuencia nominal: 50 / 60 Hz.
- Temperatura de funcionamiento.
- -5 °C a 45°C.
- Incluye cable Ligning tipo C.



IMAGENES ▼



Código N° Interno : TL094
 Descripción : TURBO CHARGER KIT / GARGADOR RÁPIDO
 Categoría : CABLES
 Códigos de Barra : 470007701222

DIMENSIONES ▼

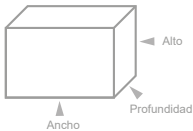

	Medidas	Peso	Cantidad
Producto	: --- x --- x --- mm	: --- Kg.	: - unidades
Caja	: --- x --- x --- mm	: --- Kg.	: - unidades
Caja Master	: -- x -- x -- mm	: -- Kg.	: 100 unidades

Medidas (Ancho x Alto x Prof.) y pesos aproximados

ESPECIFICACIONES ▼

- Cargador tipo C a tipo C.
- 3.000mA.
- Input: AC 110 - 240V.
- Corriente nominal: 0.35A
- Output: DC 5V-3A, 9V2A, 12V-1.5A.
- Frecuencia nominal: 50/60 Hz.
- Temperatura de funcionamiento -5 °C a 45°C.
- Incluye cable tipo C a tipo C.



IMAGENES ▼



QC30

Código N° Interno : TL301
 Descripción : CARCADOR RÁPIDO USB - TIPO C
 Categoría : CABLES
 Códigos de Barra : 4740007703424

DIMENSIONES ▼

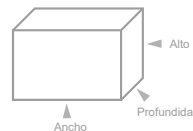

	Medidas	Peso	Cantidad
Producto	: -- x -- x -- mm	: -- Kg.	: - unidades
Caja	: --- x --- x --- mm	: --- Kg.	: - unidades
Caja Master	: -- x -- x -- mm	: -- Kg.	: 100 unidades

Medidas (Ancho x Alto x Prof.) y pesos aproximados

ESPECIFICACIONES ▼

- Cargador USB - Tipo C.
- Carga rápida 3.0
- 2 puertos.
- Material resistente.
- Amplia compatibilidad con dispositivos USB.
- Protección contra sobrevoltaje.
- Protección contra el sobre calentamiento.
- Protección corto circuito.



IMAGENES ▼





QC3.0
Fast charge tool

Código N° Interno : TL186
 Descripción : CARGADOR PD + QUICK CHARGE 3.0 36W
 Categoría : CABLES
 Códigos de Barra : 4740007702274

DIMENSIONES

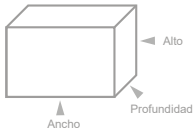

	Medidas	Peso	Cantidad
Producto	: 60 x 100 x 30 mm	: 0.098 Kg.	: - unidades
Caja	: 95 x 155 x 30 mm	: 0.122 Kg.	: - unidades
Caja Master	: -- x -- x -- mm	: -- Kg.	: 100 unidades

Medidas (Ancho x Alto x Prof.) y pesos aproximados

ESPECIFICACIONES

- Carga rápida 3.0.
- Diseño clásico.
- Material resistente.
- Amplia compatibilidad con dispositivos USB.
- Protección contra el sobre voltaje.
- Protección corto circuito
- Salida USB 3.0 USB TIPOC.



IMAGENES



NUEVO



360°
24 Amp
X3 PLUGS

Código N° Interno : TL057
 Descripción : CABLE USB A MICRO USB - TYPE-C - LIGHT-NING
 Categoría : CABLES
 Código : 4740007700805

DIMENSIONES

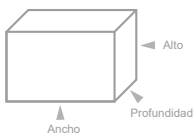

	Medidas	Peso	Cantidad
Producto	: -- x -- x --mm	: -- Kg.	: - unidades
Caja	: 60 x 150 x 20 mm	: 0,03 Kg.	: - unidades
Caja Master	: --- x --- x -- mm	: -- Kg.	: 334 unidades

Medidas (Ancho x Alto x Prof.) y pesos aproximados

ESPECIFICACIONES

- 3 Conectores: Micro USB | Tipo C | Light-ning.
- Carga 2.4A. No soporta carga rapida 3.0A
- Cable USB 2.0
- No soporta transferencia de datos.
- Easy Connect / Facil conexión.
- Diseño Rotativo 360°.
- Fuerte atraccion magnética.
- Conectores Anti-Polvo.
- Material cable fibras trenzadas
- Compatibilidad universal.
- Largo del cable: 1metro.



IMAGENES



ESPECIFICACIONES

- Cable Lightning a USB.
- Compatible con Dispositivos Apple.
- Longitud del cable 1 metro.
- Cable USB 2.0 conecta tu iPhone, iPad o iPod con conector Lightning al puerto USB de tu computadora para sincronizarlos y cargarlos.
- También puedes conectar tu dispositivo al adaptador de corriente USB de Apple para cargarlo desde una toma de corriente.
- **Últimas Unidades, Confirmar Stock.**



IMAGENES



Código N° Interno : DBG680
 Descripción : CABLE LIGHTNING A USB
 Categoría : CABLES
 Código de Barra : 4710007744536

DIMENSIONES

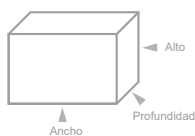

	Medidas	Peso	Cantidad
Producto	: --- x --- x --- mm	: 0.017 Kg.	: -- unidades
Caja	: 70 x 80 x 20 mm	: 0.026 Kg.	: -- unidades
Caja Master	: --- x --- x -- mm	: -- Kg.	: 500 unidades

Medidas (Ancho x Alto x Prof.) y pesos aproximados



Código N° Interno : TL153
 Descripción : CABLE USB MAGNETICO MICRO-LIGHTNING-TIPO C
 Categoría : CABLES
 Códigos de Barra : 4740007701857

DIMENSIONES

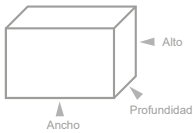

	Medidas	Peso	Cantidad
Producto	: --- x --- x --- mm	: --- Kg.	: - unidades
Caja	: --- x --- x --- mm	: --- Kg.	: - unidades
Caja Master	: -- x -- x -- mm	: -- Kg.	: 500 unidades

Medidas (Ancho x Alto x Prof.) y pesos aproximados

ESPECIFICACIONES

- 3 conectores micro USB-Lightning-Tipo C.
- Corriente máxima 3A.
- Cable USB 2.0.
- No soporta transferencia de datos.
- Facil conexión.
- Diseño rotativo 540°.
- Fuerte atracción magnética.
- Conectores anti-polvo.
- Longitud del cable: 2 mts. aprox.



IMAGENES



CONECTOR USB a Type C



Código N° Interno : TL161
 Descripción : CABLE TIPO C SUPER CARGA RÁPIDA DE 1 METRO
 Categoría : CABLES
 Códigos de Barra : 4740007701956

DIMENSIONES

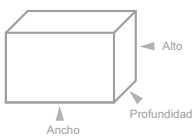

	Medidas	Peso	Cantidad
Producto	: -- x -- x -- mm	: -- Kg.	: - unidades
Caja	: 100 x 110 x 35 mm	: 0.041 Kg.	: - unidades
Caja Master	: -- x -- x -- mm	: -- Kg.	: 80 unidades

Medidas (Ancho x Alto x Prof.) y pesos aproximados

ESPECIFICACIONES

- Cable Tipo C.
- Interfaz: USB Tipo C a USB.
- Longitud: 1.0 m.
- Carga rápida.



IMAGENES

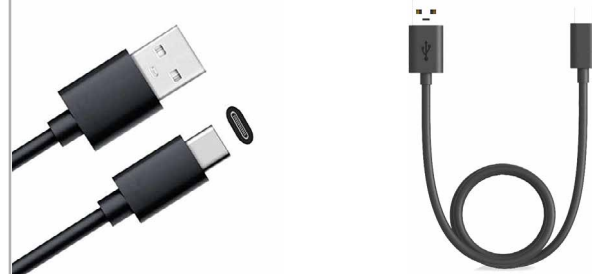

CONECTOR LIGHT-NING



Código N° Interno : TL162
 Descripción : CABLE PARA IPHONE SUPER CARGA RÁPIDA 1 METRO
 Categoría : CABLES
 Códigos de Barra : 4740007701956

DIMENSIONES

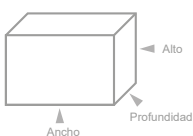

	Medidas	Peso	Cantidad
Producto	: -- x -- x -- mm	: -- Kg.	: - unidades
Caja	: --- x --- x --- mm	: --- Kg.	: - unidades
Caja Master	: -- x -- x -- mm	: -- Kg.	: 334 unidades

Medidas (Ancho x Alto x Prof.) y pesos aproximados

ESPECIFICACIONES

- Cable iphone.
- Interfaz: LIGTH-NING a USB.
- Longitud: 1.0 m



IMAGENES

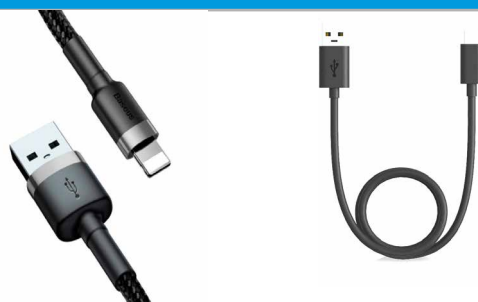



Código N° Interno : TL229
 Descripción : CABLE DE CARGA LIGHTNING A USB
 Categoría : CABLES
 Códigos de Barra : 4740007702700

DIMENSIONES

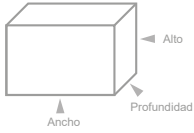

	Medidas	Peso	Cantidad
Producto	: --- x --- x --- mm	: --- Kg.	: - unidades
Caja	: --- x --- x --- mm	: --- Kg.	: - unidades
Caja Master	: -- x -- x -- mm	: -- Kg.	: 200 unidades

Medidas (Ancho x Alto x Prof.) y pesos aproximados

ESPECIFICACIONES

- Cable de carga lightning a USB.
- Cable de alambre de cobre.
- Largo: 1m. aprox.



IMAGENES



Código N° Interno : TL230
 Descripción : CABLE DE CARGA USB A TIPO C
 Categoría : CABLES
 Códigos de Barra : 4740007702717

DIMENSIONES

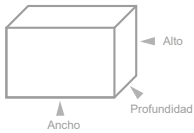

	Medidas	Peso	Cantidad
Producto	: --- x --- x --- mm	: --- Kg.	: - unidades
Caja	: --- x --- x --- mm	: --- Kg.	: - unidades
Caja Master	: -- x -- x -- mm	: -- Kg.	: 200 unidades

Medidas (Ancho x Alto x Prof.) y pesos aproximados

ESPECIFICACIONES

- Cable de carga USB a Tipo C.
- Cable de alambre de cobre.
- Largo: 1m. aprox.



IMAGENES



Código N° Interno : TL318
 Descripción : CABLE LIGHTNING A USB
 Categoría : CABLES
 Códigos de Barra : 4740007703653

DIMENSIONES

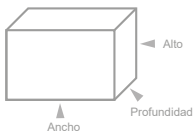

	Medidas	Peso	Cantidad
Producto	: --- x --- x --- mm	: --- Kg.	: - unidades
Caja	: --- x --- x --- mm	: --- Kg.	: - unidades
Caja Master	: -- x -- x -- mm	: -- Kg.	: 200 unidades

Medidas (Ancho x Alto x Prof.) y pesos aproximados

ESPECIFICACIONES

- Cable Lightning a USB.
- Cable de alambre de cobre.
- Largo: 1m. aprox.



IMAGENES





Código N° Interno : TL309
 Descripción : CABLE TIPO C MACHO A TIPO C MACHO
 Categoría : CABLES
 Códigos de Barra : 4740007703561

DIMENSIONES

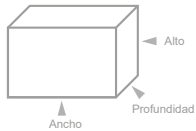

	Medidas	Peso	Cantidad
Producto	: --- x --- x --- mm	: --- Kg.	: - unidades
Caja	: --- x --- x --- mm	: --- Kg.	: - unidades
Caja Master	: -- x -- x -- mm	: -- Kg.	: 200 unidades

Medidas (Ancho x Alto x Prof.) y pesos aproximados

ESPECIFICACIONES

- Cable Tipo C macho a Tipo C macho.
- Cable de alambre de cobre.
- Largo: 1m. aprox.
- **Últimas Unidades, Confirmar Stock.**



IMAGENES



Código N° Interno : TL310
 Descripción : CABLE TIPO C A USB
 Categoría : CABLES
 Códigos de Barra : 4740007703578

DIMENSIONES

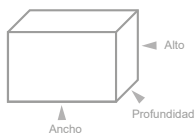

	Medidas	Peso	Cantidad
Producto	: --- x --- x --- mm	: --- Kg.	: - unidades
Caja	: --- x --- x --- mm	: --- Kg.	: - unidades
Caja Master	: -- x -- x -- mm	: -- Kg.	: 200 unidades

Medidas (Ancho x Alto x Prof.) y pesos aproximados

ESPECIFICACIONES

- Cable Tipo C a USB.
- Cable de carga rápida.
- Largo: 1m. aprox.



IMAGENES



Código N° Interno : TL322
 Descripción : ADAPTADOR LIGHTNING A JACK 3.5MM
 Categoría : CABLES
 Códigos de Barra : 4740007703691

AGOTADO
 PRODUCTO TEMPORALMENTE SIN STOCK

DIMENSIONES

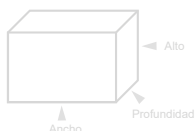

	Medidas	Peso	Cantidad
Producto	: --- x --- x --- mm	: --- Kg.	: - unidades
Caja	: 70 x 135 x 40 mm	: --- Kg.	: - unidades
Caja Master	: -- x -- x -- mm	: -- Kg.	: 250 unidades

Medidas (Ancho x Alto x Prof.) y pesos aproximados

ESPECIFICACIONES

- Adaptador Lightning a jack 3.5mm.
- Cable de alambre de cobre.
- Largo: 1m. aprox.
- Compatible con Bluetooth.



IMAGENES





Código N° Interno : TL311
 Descripción : CABLE MICRO USB A USB
 Categoría : CABLES
 Códigos de Barra : 474007703585

DIMENSIONES

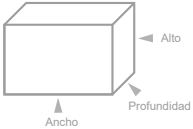

	Medidas	Peso	Cantidad
Producto	: -- x -- x -- mm	: -- Kg.	: - unidades
Caja	: --- x --- x --- mm	: --- Kg.	: - unidades
Caja Master	: -- x -- x -- mm	: -- Kg.	: 200 unidades

Medidas (Ancho x Alto x Prof.) y pesos aproximados

ESPECIFICACIONES

- Cable USB a MICRO USB
- Largo 1 metro.
- Transmisión de datos y carga.
- Color blanco.



IMAGENES



3
metros

Código N° Interno : TL320
 Descripción : CABLE 3 METROS LIGHTNING A USB
 Categoría : CABLES
 Códigos de Barra : 4740007703677

DIMENSIONES

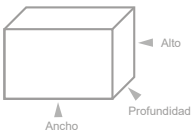

	Medidas	Peso	Cantidad
Producto	: ---x---x---mm	: --- Kg.	: - unidades
Caja	: --- x --- x --- mm	: --- Kg.	: - unidades
Caja Master	: -- x -- x -- mm	: -- Kg.	: 120 unidades

Medidas (Ancho x Alto x Prof.) y pesos aproximados

ESPECIFICACIONES

- Cable de alambre de cobre.
- Largo 3M.
- Cable lightning a USB.
- Color negro.



IMAGENES



3
metros

Código N° Interno : TL321
 Descripción : CABLE TIPO-C A CABLE USB
 Categoría : CABLES
 Códigos de Barra : 4740007703684

DIMENSIONES

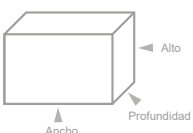

	Medidas	Peso	Cantidad
Producto	: ---x---x---mm	: --- Kg.	: - unidades
Caja	: --- x --- x --- mm	: --- Kg.	: - unidades
Caja Master	: -- x -- x -- mm	: -- Kg.	: 120 unidades

Medidas (Ancho x Alto x Prof.) y pesos aproximados

ESPECIFICACIONES

- Cable de alambre de cobre.
- Largo 3M.
- Cable tipo-c a USB.
- Color negro.



IMAGENES



DBCLEDSA02

Cable datos Iphone 5 Luz sonrisa multicolor

Unidades X Caja: **100**



- Cable de datos USB 2.0 a conector dock iPhone 5.
- Cable iluminado sonrisa multicolor.
- Compatible con cualquier dispositivo móviles iPh 5, 5S, 5C, 5ta generación.
- Longitud de cable: 1mt.
- Colores: **Blue, Green.**



Modelos



DBCLEDSA02BL



DBCLEDSA02G

DBIPHT32

Cable Textil Iphone 5 Conector iluminado

Unidades X Caja: **100**



- Cable de datos USB 2.0 a conector dock iPhone 5.
- Conector iluminado.
- Compatible con cualquier dispositivos móviles iPh 5, 5S, 5C, 5ta generación.
- Longitud de cable: 1mt.
- Colores: **Red, Purple.**



DBIPHN33

Cable Neón Iphone 5 Cable de carga y transmisión de datos

Unidades X Caja: **100**



- Cable de datos USB 2.0 a conector dock iPhone 5.
- Material resistente de plástico exterior Neón.
- Compatible con cualquier dispositivos móviles iPh 5, 5S, 5C, 5ta generación.
- Longitud de cable: 1mt.
- Colores: **Green, Orange.**



Modelos



DBIPHN33G



DBIPHN33O

DBCNAV07 Bag

Adaptador Plug 3.5 a 6.3 mm

Unidades X Caja: **1000**

- Permite la conexión de un cable de 6.3 mm a una entrada de 3.5mm.



DBLUE®

Código N° Interno : DBGC184
 Descripción : Adaptador 3.5 a 2.5mm mono jack.
 Categoría : Cables.
 Código de Barra : 4710007734094

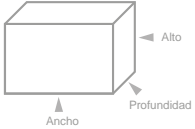
DIMENSIONES ▾

	Medidas	Peso	Cantidad
Producto	: --- x --- x --- mm	: -- Kg.	: -- unidades
Caja	: --- x --- x --- mm	: -- Kg.	: -- unidades
Caja Master	: --- x --- x --- mm	: -- Kg.	: -- unidades

Medidas (Ancho x Alto x Prof.) y pesos aproximados

ESPECIFICACIONES ▾

- Permite la conexión de un cable 3,5 a una entrada 2,5 mm plug.

PACKING ▶**DBLUE®**

Código N° Interno : DBGC163
 Descripción : Cable Mono de 6.3 mm.
 Categoría : Cables.
 Código de Barra : 4710007733882

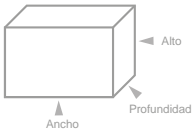
DIMENSIONES ▾

	Medidas	Peso	Cantidad
Producto	: --- x --- x --- mm	: -- Kg.	: -- unidades
Caja	: --- x --- x --- mm	: -- Kg.	: -- unidades
Caja Master	: --- x --- x --- mm	: -- Kg.	: -- unidades

Medidas (Ancho x Alto x Prof.) y pesos aproximados

ESPECIFICACIONES ▾

- Plug de 6.3 mm a plug 6.3 mm mono.
 - 3 metros de longitud del cable.
 - Permite la conexión de audio desde un dispositivo con salida 6.3 mm Macho a otro 6.3 mm Macho.
 - Proporciona una conexión entre los instrumentos a los amplificadores.

PACKING ▾**DBLUE®**

Código N° Interno : DBGC170
 Descripción : Cable de Micrófono Canon
 Categoría : Cables.
 Códigos de Barra : 4710007733950

AGOTADO
 PRODUCTO TEMPORALMENTE SIN STOCK

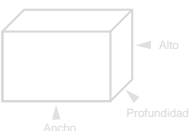
DIMENSIONES ▾

	Medidas	Peso	Cantidad
Producto	: -- x -- x -- mm	: -- Kg.	: -- unidades
Caja	: -- x -- x -- mm	: -- Kg.	: -- unidades
Caja Master	: -- x -- x -- mm	: -- Kg.	: -- unidades

Medidas (Ancho x Alto x Prof.) y pesos aproximados

ESPECIFICACIONES ▾

- Cable mono para micrófono.
 - Conexión 6.3 mm a XLR.
 - 3 metros de longitud.

PACKING ▾**ACCESORIOS** ▾

DBCAV08 Bag **Adaptador Plug 3.5 a** **6.35 mm**

Unidades X Caja: **1500**



- Permite la conexión de un cable 3.5 a una entrada 6.35 mm plug.



DBCUSB36 **Cable USB hembra a** **macho 3.5mm estéreo**

Unidades X Caja: **600**



- Plug 3.5mm macho auxiliar de audio a jack 2.0 USB hembra. 100% nuevo y de alta calidad.
- Se conecta a diferentes tipos de dispositivos de audio, como mp3, equipos estéreo del coche y conexiones para altavoces multi-media.
- Longitud: 22 cms aproximado.

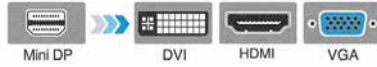

DBLUE®

Código N° Interno : DBCDPHD11
 Descripción : Mini DP HDMI + VGA + DVI
 Categoría : Cables.
 Código de Barra : 4710007728024.

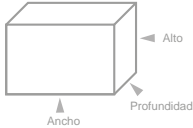
DIMENSIONES

	Medidas	Peso	Cantidad
Producto	: 45 x 270 x 15 mm	: 0,49 Kg.	: -- unidades
Caja	: 150 x 210 x -- mm	: 0,55 Kg.	: -- unidades
Caja Master	: -- x -- x -- mm	: -- Kg.	: -- unidades

Medidas (Ancho x Alto x Prof.) y pesos aproximados

ESPECIFICACIONES

- Adaptador Mini DP / Thunderbolt a HDMI, VGA y DVI.
- Compatible con MacBook Pro, MacBook, MacBook Air.
- Posee 3 salidas de video (HDMI, VGA y DVI).
- Puede utilizarse sólo una salida a la vez.
- Detecta automáticamente la pantalla, sólo conecte a la salida que corresponda.
- No necesita fuente de energía externa.

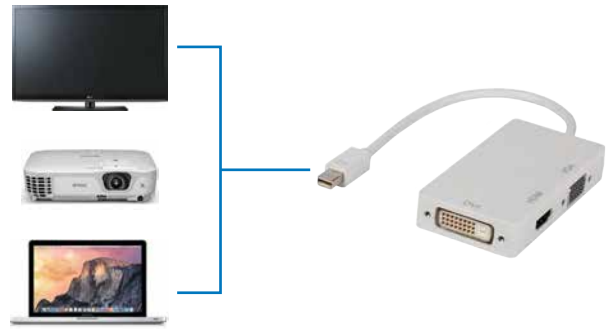
**PACKING****DBLUE®**

Código N° Interno : DBCTABC47
 Descripción : ADAPTADOR TIPO C - OTG
 Categoría : CABLES.
 Códigos de Barra : 4710007736449

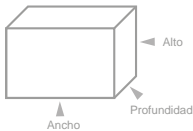
DIMENSIONES

	Medidas	Peso	Cantidad
Producto	: -- x -- x -- mm	: 0.007 Kg.	: 1 unidades
Caja	: 75 x 115 x 20 mm	: 0.107 Kg.	: 1 unidades
Caja Master	: -- x -- x -- mm	: -- Kg.	: 250 unidades

Medidas (Ancho x Alto x Prof.) y pesos aproximados

ESPECIFICACIONES

- Cale Tipo - C.
- Soporte de transmisión de datos.
- Cable reforzado USB 2.0
- Compatible con cualquier dispositivo con conector Tipo-C

PACKING**TECNOLAB®**

Código N° Interno : TL069
 Descripción : HUB TIPO C
 Categoría : CABLES
 Códigos de Barra : 4740007700904

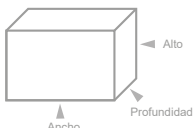
DIMENSIONES

	Medidas	Peso	Cantidad
Producto	: xxx - xxx - xxx mm	: 0.000 Kg.	: - unidades
Caja	: 80 x 145 x 20 mm	: 0.5 Kg.	: - unidades
Caja Master	: -- x -- x -- mm	: -- Kg.	: 100 unidades

Medidas (Ancho x Alto x Prof.) y pesos aproximados

ESPECIFICACIONES

- Hub tipo C a Ethernet.
- Entrada USB 3.0 x 3.
- Compatible con PC / Mc.
- Ethernet RJ45 de 10/100/1000 Mbps.
- Conexión rápida y sencilla.
- Tamaño compacto y fácil de transportar.

**MAGENES****VOLVER**



DBCHGA06 Convertor VGA a HDMI + Audio

Unidades X Caja: **40**



- Adaptador Convertor Convertidor VGA a HDMI Full HD 1080 audio.
- Resolución salida VGA, 800x600, 1024x768, 1280x102, 1440x900, 144x1050, 1600x1200, 1680x1050, 1920x1200, 1920x1080.
- Resolución salida HDMI, 567P, 720P, 1080I, 1080P.
- Incluye transformador de corriente.



DBCIPHD08 Cable de iPhone4 a HDMI

Unidades X Caja: **200**

- Permite la conexión de tu dispositivo iPhone y iPand móvil de alta definición a HDMI.



DBCDPHD09 Cable mini DP a HDMI

Unidades X Caja: **200**

- Cable adaptador para Macbook.
- Permite la conexión de salida DP a video (HDMI).

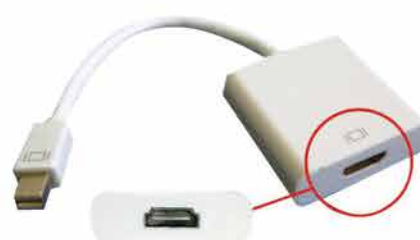

DBCDPVG10

Cable mini DP a VA

Unidades X Caja: **100**



- Cable adaptador para macbook.
- Permite la transmisión de video a través de entrada DP de mac a salida VGA.
- Ideal para Data show, proyector y otros dispositivos con entrada de video VGA.



DBCTABS9

Adapador USB hembra a Samsung Galaxy Tab

Unidades X Caja: **250**



- Compatible con Samsung Galaxy Tab:
- 7.0 P3100
- 7.0 + P600/P6210
- 7.7 P6800/6810
- 8.9 P7300/P7310
- 10.1 P7500/P7510
- 10.1 P5100



DBCUSB05

Cable USB 2.0 AM a Micro USB

Unidades X Caja: **60**



- Longitud de cable: 1 mt.
- Cable de transferencia para Galaxy, S, S2 ACe, Mini Galaxy, Blackberry, ect.
- Lígero y compacto, fácil de transportar.



DBCUSBM5P

Cable USB 2.0 AM a mini USB 5 pines.

Unidades X Caja: **250**



- Longitud de cable: 1,5 mt.
- Permite la conexión de dispositivo USB a mini USB 5 pines tales como: Celulares, cámaras digitales, Mp4, etc.



DBIPH05 Cable Dock USB (corta distancia)

*Para iPhone 2,3,4 y iPad 2,3,4

Unidades X Caja: **100**

- Cable de alta velocidad de sincronización y carga.
- Largo del cable: 12,5 cms.
- Cable USB 2.0 de rápida conexión.
- Color blanco.
- Compatible con iPhone y iPad 2, 3 y 4.



DBIPH10 Cable USB 2.0 colores PARA IPOD/ IPHONE/ IPAD: 2G, 3GS, 4GS

Unidades X Caja: **600**

- Cable USB 2.0 para transferencia de datos y carga.
- Colores: **Azul, Rojo, Verde, Amarillo.**



Modelos



DBIPH10BL

\$910



DBIPH10R

\$890



DBIPH10G

\$960



DBIPH10Y

\$930

DBCUSBM20

Cable USB 2.0 a BM

Unidades X Caja: **250**



- Longitud de cable: 1,5 mt.
- Permite la conexión de tu PC a la impresora.



DBCTABS11 Bag

Cable USB OTG a iPhone 4

Unidades X Caja: **400**

- Longitud de cable: 0,2 mt.
- Permite la conexión de tu teléfono celular a un USB hembra.



DBC4X1 Bag

Cable 4x1

Unidades X Caja: **400**

- Permite conectar 4 elementos al computador , iPhone 5, iPhone 5, Micro USB y Galaxy Tab.



DBCUSB35 Cable 3.5 mm a USB Unidades X Caja: **500**

- Cable de 3.5 mm a USB macho.



DBCTNOT12 Cable OTG para Samsung Galaxy Note 3 Unidades X Caja: **1000**

- Permite conectar un cable USB normal a Samsung Galaxy Note 3.





- Adaptador Tipo C a HDMI 4k
- Cable USB 3.0
- Compatible con PC/Mac.
- Resolución de video Ultra HD 4k.
- Conexión rápida y sencilla.
- Tamaño compacto y fácil de transportar



AGOTADO
 PRODUCTO TEMPORALMENTE SIN STOCK

Código N° Interno : TL064
 Descripción : Adaptador tipo C
 Categoría : Cables
 Códigos de Barra : 474000770850

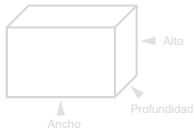

	Medidas	Peso	Cantidad
Producto	: xxx - xxx - xxx mm	: 0.100 Kg.	: - unidades
Caja	: 80 x 20 x 140mm	: 0.100 Kg.	: - unidades
Caja Master	: -- x -- x -- mm	: -- Kg.	: 10 unidades

Medidas (Ancho x Alto x Prof.) y pesos aproximados



- Adaptador Tipo C a HDMI 4k
- Entrada USB 3.0.
- Compatible con PC/Mc.
- Resolución de video Ultra HD 4k.
- Conexión rápida y sencilla.
- Tamaño compacto y fácil de transportar
- Cargador PD.



Código N° Interno : TL065
 Descripción : HUB TIPO C A HDMI / USB 3,0 Y CARGADOR PD
 Categoría : CABLES
 Códigos de Barra : 474000770867

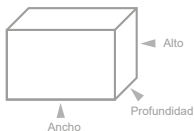

	Medidas	Peso	Cantidad
Producto	: xxx - xxx - xxx mm	: 0.000 Kg.	: - unidades
Caja	: 80 x 20 x 140mm	: 0.100 Kg.	: - unidades
Caja Master	: -- x -- x -- mm	: -- Kg.	: 100 unidades

Medidas (Ancho x Alto x Prof.) y pesos aproximados



- Adaptador Tipo C a VGA.
- Conexión VGA 1080p.
- Compatible con PC/Mc.
- Conexión rápida y sencilla.
- Tamaño compacto y fácil de transportar.



Código N° Interno : TL067
 Descripción : ADAPTADOR USB TIPO C 3.1 A VGA
 Categoría : CABLES
 Códigos de Barra : 4740007700881

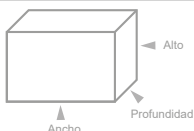

	Medidas	Peso	Cantidad
Producto	: xxx - xxx - xxx mm	: 0.000 Kg.	: - unidades
Caja	: --- x --- x --- mm	: 0.100 Kg.	: - unidades
Caja Master	: -- x -- x -- mm	: -- Kg.	: 100 unidades

Medidas (Ancho x Alto x Prof.) y pesos aproximados



Código N° Interno : TL066
 Descripción : ADAPTADOR USB TIPO C A HDMI 1080P
 Categoría : CABLES
 Códigos de Barra : 4740007700874

DIMENSIONES

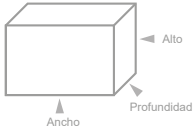

	Medidas	Peso	Cantidad
Producto	: xxx - xxx - xxx mm	: 0.000 Kg.	: - unidades
Caja	: --- x --- x --- mm	: 0.000 Kg.	: - unidades
Caja Master	: -- x -- x -- mm	: -- Kg.	: 100 unidades

Medidas (Ancho x Alto x Prof.) y pesos aproximados

ESPECIFICACIONES

- Adaptador Tipo - C .
- Conexión HDMI.
- Cable Tipo C.
- Entrada HDMI.
- Compatible con PC / Mc.
- Resolución de video Ultra HD 4K.
- Conexión rápida y sencilla.
- Tamaño compacto y fácil de transportar.
- Gran compatibilidad Universal.
- Forma rápida de conectar su dispositivo a otra pantalla o proyector para que pueda compartir sus fotos y videos.
- Vea películas y fotografías en calidad de video Full HD en otra pantalla.



IMAGENES



Código N° Interno : TL063
 Descripción : HUB TIPO C
 Categoría : CABLES
 Códigos de Barra : 4740007700843

DIMENSIONES

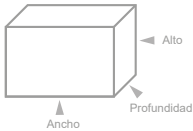

	Medidas	Peso	Cantidad
Producto	: xxx - xxx - xxx mm	: 0.000 Kg.	: - unidades
Caja	: --- x --- x --- mm	: 0.000 Kg.	: - unidades
Caja Master	: -- x -- x -- mm	: -- Kg.	: 100 unidades

Medidas (Ancho x Alto x Prof.) y pesos aproximados

ESPECIFICACIONES

- HUB Tipo C a HDMI 4K.
- Dos entradas USB 3.0.
- Cargador PD.
- Compatible con PC / Mc.
- Resolución de video Ultra HD 4K.
- Conexión rápida y sencilla.
- Tamaño compacto y fácil de transportar.



IMAGENES



Código N° Interno : TL068
 Descripción : ADAPTADOR TIPO C A ETHERNET
 Categoría : CABLES
 Códigos de Barra : 4740007700898

DIMENSIONES

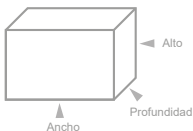

	Medidas	Peso	Cantidad
Producto	: xxx - xxx - xxx mm	: 0.000 Kg.	: - unidades
Caja	: --- x --- x --- mm	: 0.000 Kg.	: - unidades
Caja Master	: -- x -- x -- mm	: -- Kg.	: 100 unidades

Medidas (Ancho x Alto x Prof.) y pesos aproximados

ESPECIFICACIONES

- Adaptador tipo C a Ethernet.
- Ethernet RJ45 de 10/100/1000 Mbps.
- Compatible con PC / MAC.
- Conexión rápida y sencilla.
- Tamaño compacto y fácil de transportar.



IMAGENES





DBCIPD04

Kit 5 en 1 para iPad

Unidades X Caja: **170**



- Descarga tus fotos desde tu cámara digital a tu iPad, a través del puerto USB del dock, además puedes conectar tu iPod, iPhone y teclados portátiles.
- Entrada tarjeta: SD, TF, MS, MMC, M2.



DBGT003

Kit 5 en 1 para Galaxy Tab

Unidades X Caja: **170**



- Descarga tus fotos desde tu cámara digital a tu iPad, a través del puerto USB del dock, además puedes conectar tu iPod, iPhone y teclados portátiles.
- Entrada tarjeta: SD, TF, MS, MMC, M2.



DBCIPA10

Adaptador de iPhone 4 a iPhone 5

Unidades X Caja: **400**



- Permite utilizar todos los cables y aparatos electrónicos con salida dock de 30 pines (iPhone 4) con tu iPhone 5.
- Tiene salida de audio por lo que también se puede utilizar reproductores de música con salida de 30 pines con tu iPhone 5.
- Carga, sincroniza y tiene audio, útil para tus altavoces y bases dock.



DBCIPA09

Adaptador de iPhone a iPhone 4

Unidades X Caja: **1000**



- Permite utilizar tus cables de 30 pines con los nuevos dispositivos de Apple: iPhone 5, mini iPad, iPad 4 iPod 5 generación.
- Este adaptador puede ser utilizado con cable de datos para sincronizar y/o cargar.





DBIPHC11

Data Cable iPad/iPod/ iPhone 5/6 Certificado.

Unidades X Caja: **100**

- Cable lightning a USB 2.0
- Conexiones: iPhone/iPod/iPad de 5/6 generación.
- Carga y sincroniza rápidamente su iPhone.
- Cable Certificado por Apple.
- Extensión: 1 mt



2.0
Compatible
con USB 2.0

Made for
iPod iPhone iPad

DBIPHM48W

Cable USB a iPhone 5/6 con regla 1 mt

Unidades X Caja: **250**

- Cable de datos USB 2.0 a conector iPhone 5/6.
- Cable Plano (no se enreda).
- Puntas metálicas.
- Compatible con cualquier dispositivo móvil con conector iPhone 5/6.
- Longitud de cable: 1 mt.
- Cable con regla para medir. (longitud 1 metro).



Regla 1 metro





DBCSACH10 Cargador de pared para Samsung Galaxy.

Unidades X Caja: **500**

- Cargador Micro USB Samsung compatible con todos los equipos Galaxy (Ace, Ace plus, Pro, S1, S11, Y, Mini, etc)
- Color: **Black, White**



Modelos



DBCSACH10BK



DBCSACH10W

DB3008

Pack 3x1 iPh5/6 Cargador pared, vehículo y cable

Unidades X Caja: **150**



- Incluye:
- Cable Lightning iPh5/6.
- Cargador Appl. 220 volts.
- Cargador de vehículo.
- Input: 100v - 240v 50-60Hz.
- Output: DC5.0 - 1000 mA.





DB3011 Cargador USB iPhone/ iPad/Smartphones/ tablet

Unidades X Caja: --



Compatible con dispositivos que se carguen vía USB.
Especial para smartphones/tablet/iph/ipd.
Peso ligero y cómodo para viajar.
Entrada 110V - 240V CA.
Salida: 5V-2100mA CC.



Código N° Interno : DB3012
Descripción : CARGADOR USB IPH / IPD.
Categoría : CABLES.
Códigos de Barra : 4710007736579

DIMENSIONES ▼

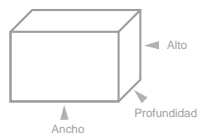

	Medidas	Peso	Cantidad
Producto	: 40 x 90 x 20 mm	: 0.052 Kg.	: 1 unidades
Caja	: 70 x 170 x 40 mm	: 0.072 Kg.	: 1 unidades
Caja Master	: -- x -- x -- mm	: --- Kg.	: 125 unidades

Medidas (Ancho x Alto x Prof.) y pesos aproximados

ESPECIFICACIONES ▼

- Compatible con dispositivos que se carguen a través de USB.
- Ideal para cargar smartphones, tabletsm iPh y iPd.
- Peso ligero y cómodo para viajar.
- Entrada: 110V - 240V CA.
- Salida: 5V 2100mA CC.

PACKING ▼



DBIPHCAR5**Cargador Pack 3x1
iPhone 5/6****Unidades X Caja: 100**

- Con un diseño nuevo ultra compacto, este adaptador de corriente USB proporciona una carga rápida y eficiente en casa o en la oficina y con el cargador para vehículos mientras viajas.
- Funciona con iPh, iPd, shuffle, nano touch de 5ta generación 220 Volts.
- Incluye cable de datos Lightning. Cargador de pared y adaptador para vehículos.
- Input: 100v - 240v 50-60Hz.
- Output: DC5.0 - 1000mA.



DBCSACH7

Cargador Universal de pared micro USB

Unidades X Caja: **125**



- Cargador de pared micro USB.
- Input: AC100-240V / 50 /60Hz.
- Output: DC5.0V - 1000mA.
- Compatible con todos los dispositivos móviles que tengan conector micro USB.



DBCXTAB70

Pack Cargador para tablet Samsung + adaptador de auto y cable USB

Unidades X Caja: **120**

- Con un diseño nuevo ultracompacto, proporciona una carga rápida y eficiente en casa, oficina y en el vehículo.
- Funciona con dispositivos Samsung y todos los modelos que tengan conector Samsung tablet, 220 Vots.



DBIPHCAR06

Pack 5 en 1, cargador pared y vehículo, audífonos, Splitter 3.5mm y cable iph/ipd

Unidades X Caja: **150**

- Compatible con dispositivos que se carguen a través de USB.
- Especial para cargar smartphone, tablets iPd, iPh y Glx.
- Peso ligero y cómodo para viajar.
- Color: **White**.





DBC41BOX Cable 4en1 multiples dispositivos móviles

Unidades X Caja: **150**



- Compatible con dispositivos que se carguen a través de USB.
- Especial para cargar smartphones, tablet, iPad y iPh.
- Peso ligero y cómodo para viajar.
- Entrada: 110V - 240V CA.
- Salida: 5V - 1000 mA CC.
- Cargador de pared, de auto, audífonos 5mw, splitter 3.5mm, cable Dock.
- Color: **White**.



DBCTIP20 Cable Tipo C

Unidades X Caja: **--**



- Cable USB 2.0 / USB 3.1 TIPO C.
- Mayor potencia y rapidez en la carga y transferencia de datos.
- El conector es reversible y podrá conectarse en cualquiera de los dos sentidos.
- Para dispositivos con entrada Tipo C como OnePlus 2, Nexus 5X, ZTE Nubia X8 entre otros.



DBIPHF11 Cable plano conector iPhone 4

Unidades X Caja: **400**



- Ese accesorio es compatible con iPhone 2G (Primera edición) iPhone 3G, 3Gs, 4, 4s, 4Gs y iPad 2.
- Cable de transferencia de datos.
- USB a tu iPhone así como iPad y el resto de productos que hagan uso del dock.
- Este cable te permite cargar tu móvil y sincronizarlo con el PC.
- DESCRIPCIÓN:
- Transferencia de datos hasta 480 kbps.
- Conector 2.0
- Cable plano (no se enreda).
- Color: **White, Red, Blue**.



DBIPHF11W



DBIPHF11R



DBIPHF11BL



DBIPHF12

Conector Dock a USB plano iPhone 5

Unidades X Caja: **400**



- Transfiere tus fotos, música y más de tu PC a tu dispositivo móvil.
- Cable de datos USB 2.0 a conector dock iPhone 5. Ligero y compacto, fácil de transportar.
- Compatibles con dispositivos móviles iPhone 5G y 5ta generación.

DESCRIPCIÓN:

- Cable de 1 mts de largo.
- Conector USB 2.0
- Cable Plano (No se enreda).
- Color: **Red, White, Blue.**

Modelos



DBIPHF12R

DBIPHF12W

DBIPHF12BL

DBIPHM16

Cable plano iPhone 5/6 Punta Metálica, cable carga y transmisión de datos

Unidades X Caja: **500**



- Cable de datos USB 2.0 a conector Dock iPhone 5, 6.
- Cable Plano (no se enreda).
- Puntas metálicas.
- Compatible con cualquier dispositivo móvil con conector Dock iPhone 5, 6.
- Longitud de cable: 1mt.
- Color: **Red.**



DBIPHM15

**Cable plano Iphone 5/6
Punta metálica, cable de
carga y transmisión de datos**

Unidades X Caja: **250**



- Cable de datos USB 2.0 a conector dock iPhone 5/6.
- Material resistente de plástico color azul, verde puntas metálicas.
- Compatible con cualquier dispositivo móvil iPh 5, 5S, 5C, 5ta generación.
- Longitud de cable: 1mt.
- Colores: **Blue**, **Green**.



Modelos



DBIPHM15BL



DBIPHM15G



DBIPHT20

Cable Dock Recubierto Textil para iPhone 2/3/4

Unidades X Caja: **250**



- Cable USB 2.0 de rápida conexión para cargar y sincronizar tu iPhone o iPad con tu ordenador.
- Cable Recubierto textil (más resistente).
- Compatible con iPhone y iPad 2/3/4.
- Colores: **Negro, Azul, Rojo, Blanco.**



RECUBIERTO TEXTIL



Modelos

DBIPHT20BK

DBIPHT20BL

DBIPHT20R

DBIPHT20W

DBIPHT21

Cable Datos Recubierto Textil para Iphone 5

Unidades X Caja: **250**



- Cable USB 2.0 de rápida conexión para cargar y sincronizar tu iPhone o iPad con tu ordenador.
- Cable Recubierto textil (más resistente).Compatible con iPhone y iPad 5.
- Colores: **Negro, Azul y Blanco.**



RECUBIERTO TEXTIL



DBIPHT21BL

DBIPHT21W

DBCUSBT40

Cable Datos Recubierto Textil para Samsung Glx

Unidades X Caja: **250**



- Cable USB 2.0 de rápida conexión para cargar y sincronizar tu Samsung Galaxy con tu ordenador.
- Cable Recubierto textil (más resistente).
- Compatible con Samsung Galaxy y otros con que tengan el mismo conector.
- Colores: **Azul, Blanco, Negro.**



RECUBIERTO TEXTIL



Modelos

DBCUSBT45

Cable Datos Recubierto Textil para Samsung Galaxy

Unidades X Caja: **300**



- Cable USB 2.0 de rápida conexión para cargar y sincronizar tu Samsung Galaxy con tu ordenador.
- Cable Recubierto textil (más resistente).
- Compatible con Samsung Galaxy y otros con que tengan el mismo conector.



RECUBIERTO TEXTIL



Modelos



DBCUSBT45BK

DBIPHT33

Cable Datos Recubierto Textil para Iphone 5/6 IPOD

Unidades X Caja: **300**



- Cable USB 2.0 de rápida conexión para cargar y sincronizar tu Iphone o Ipod con tu ordenador.
- Cable Recubierto textil (más resistente).
- Compatible con Iphone y Ipod 5/6.
- Colores: **Negro, Rojo, Azul.**



**RECUBIERTO
TEXTIL**



Modelos



DBIPHT33BK

DBIPHT33R

DBIPHT33BL

DBIPHT34

Cable Datos Recubierto Textil para Iphone 5 / 6 IPOD

Unidades X Caja: **350**



- Cable USB 2.0 de rápida conexión para cargar y sincronizar tu Iphone o Ipod con tu ordenador.
- Cable Recubierto textil (más resistente).
- Compatible con Iphone y Ipad 5/6.
- Color: **Rojo.**



**RECUBIERTO
TEXTIL**



DBIPHF14

Cable Plano iPh 5 Conector Lightning a USB

Unidades X Caja: **100**



- Transfiere tus fotos, música y más de tu PC a tu dispositivo móvil.
- Cable de datos USB 2.0 a conector Lightning iPhone 5.
- Ligero y compacto, fácil de transportar.
- Compatibles con dispositivos móviles iPh 5, 5C y 5ta generación.

DESCRIPCIÓN:

- Cable de 1 mt de largo.
- Conector USB 2.0.
- Cable plano (No se enreda).
- Color: **Blue, Black.**

Modelos



DBIPHF14BI



DBIPHF14BK

DBCUX1

Cable USB a Micro USB con adaptador IPH 5/5S/6

Unidades X Caja: **250**



- Cable USB Universal para Apple/Samsung.
- Compatible con Iphone 5/ 5S / 6.
- Práctico cable 2 en 1 le permite cargar y sincronizar sus dispositivos equipados con Apple Lightning, o sus dispositivos móviles Android, a través de un puerto USB disponible en su PC o Mac.



Adaptador
IPH 5/5S/6



DBIPHM48W

Cable USB a iPhone 6 con regla 1 mt

Unidades X Caja: **250**



- Cable de datos USB 2.0 a conector iPhone 6.
- Cable Plano (no se enreda).
- Puntas metálicas.
- Compatible con cualquier dispositivo móvil con conector iPhone 6.
- Longitud de cable: 1mt.
- Cable con regla para medir. (longitud 1metro).



Regla 1 metro





ESPECIFICACIONES ▾

- Cable USB a iPhone 5,6 y Micro USB (samsung galaxy).
- Cable para carga y transmisión de datos.
- Velocidad de transmisión rápida.
- Cable grueso, seguro y resistente.
- Cable de 1 mt.
- Compatible con dispositivos iphone 5,6 y dispositivos con entrada Micro USB.



COLORES ▾



Samsung GALAXY

Made for iPod iPhone iPad

Código N° Interno : I3MWT
 Descripción : Cable Lightning iphone 5/6 y Micro USB (Samsung Galaxy)
 Categoría : Cables.
 Códigos de Barra : 033991050099 (White)

DIMENSIONES ▾

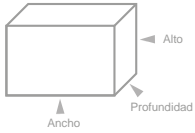

	Medidas	Peso	Cantidad
Producto	: -- x -- x -- mm	: 0.026 Kg.	: -- unidades
Caja	: 70 x 180 x 15 mm	: 0.039 Kg.	: -- unidades
Caja Master	: - x - x - mm	: -- Kg.	: 192 unidades

Medidas (Ancho x Alto x Prof.) y pesos aproximados

DBLUE®



- Cable Lightning Iphone 5/6.
- Cable para carga y transmisión de datos.
- Velocidad de transmisión rápida.
- Cable seguro y resistente.
- Cable de 1 mts. extensión
- Cable Plano (no se enreda).
- Compatible con dispositivos Iphone 5/6.



PACKING ▶



DBIPHM22R (RED)

Código N° Interno : DBIPHM22R
 Descripción : Cable Plano Lightning Iphone 5/6
 Categoría : Cables.

DIMENSIONES ▾

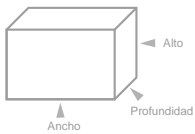

	Medidas	Peso	Cantidad
Producto	: -- x -- x -- mm	: 0.128 Kg.	: -- unidades
Caja	: 200 x 220 x 80 mm	: 0.224 Kg.	: -- unidades
Caja Master	: - x - x - mm	: -- Kg.	: -- unidades

Medidas (Ancho x Alto x Prof.) y pesos aproximados

ACCESORIOS ▾

DBLUE®



ESPECIFICACIONES ▾

- Compatible con dispositivos móviles que cuenten con entrada Light-ning.
- Conector USB.
- Conector Light-ning.
- Largo: 2 metros.



IMAGENES ▾



Código N° Interno : DBG871 BK
 Descripción : CABLE LIGHT-NING DE 2 METROS
 Categoría : CABLES
 Código : 4710007748299

DIMENSIONES ▾

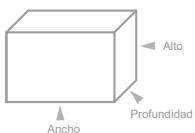

	Medidas	Peso	Cantidad
Producto	: -- x -- x --mm	: -- Kg.	: - unidades
Caja	: 150 x 200 x 30 mm	: 0,5 Kg.	: - unidades
Caja Master	: --- x --- x -- mm	: -- Kg.	: 125 unidades

Medidas (Ancho x Alto x Prof.) y pesos aproximados

DBURJ45

Adaptador USB 2.0 LAN

Unidades X Caja: **500**



- Permite conectarte a tu red de área local (LAN).
- Conector USB Macho y RJ45 hembra.
- Soporta 10 Mbps y 100 Mbps con Auto-Negociación.
- Interface de Máxima Velocidad para ordenadores de escritorio y portátiles.
- Chip controlador USB a FAST Ethernet.
- Cumple con versiones USB 1.0 / 1.1 / 2.0.
- No requiere fuente de alimentación
- Compatible con Win XP/Vista/W7y8



DBURJ46

Adaptador de lan USB

Unidades X Caja: -



- Fast Ethernet integrado.
- Soporta 10 Mbps y operación de auto negociación 100Mbps N-Way.
- Cumple con la interfaz USB versión 2.0.
- Full-velocidad (12Mbps) de dispositivos USB.
- Soporta toda lógica de detección estándar USB / Reanudar, compatible con 4 puntos finales. Media / full duplex operación 10/100 Mbps.
- Soporte de control de flujo duplex (IEEE 9802.3X).
- Compatible con W Vista W8/W7, Lnxux 2.4 y Mac OS.



ESPECIFICACIONES ▾



- Color: Blanco
- Longitud: 1 Metro
- Conector 1: Tipo-C macho
- Conector 2: Tipo-C macho
- Compatibilidad: dispositivos habilitados con Tipo-C
- Velocidad de transferencia



Código N° Interno : DBG1067
 Descripción : ADAPTADOR TIPO-C A TIPO C 1 METRO
 Categoría : CABLES
 Código de barra : 4710007751367

DIMENSIONES ▾

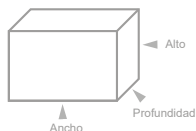

	Medidas	Peso	Cantidad
Producto	: -- x -- x -- mm	: -- Kg.	: - unidades
Caja	: 105 x 150x 10 mm	: 0,02 Kg.	: --unidades
Caja Master	: -- x -- x -- mm	: -- Kg.	: 250 unidades

Medidas (Ancho x Alto x Prof.) y pesos aproximados

IMÁGENES ▾



ESPECIFICACIONES ▾



- Color: blanco
- Material: revestimiento de PVC
- Peso del producto: aproximadamente 0.02 kg
- Función del producto: Adaptador de audio
- Adecuado para: teléfono inteligente tipo C sin interfaz de Audio de 3,5mm
- **Últimas Unidades, Confirmar Stock.**



Código N° Interno : DBG1066
 Descripción : ADAPTADOR TIPO-C 3.5
 Categoría : CABLES
 Código de barra : 710007751350

DIMENSIONES ▾

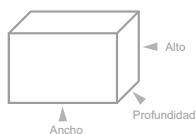

	Medidas	Peso	Cantidad
Producto	: -- x -- x -- mm	: -- Kg.	: - unidades
Caja	: 105 x 150x 10 mm	: 0,02 Kg.	: --unidades
Caja Master	: -- x -- x -- mm	: -- Kg.	: 400 unidades

Medidas (Ancho x Alto x Prof.) y pesos aproximados

IMÁGENES ▾



ESPECIFICACIONES ▾



- Cable para carga rápida Usb (Fast Charging)
- Salida Tipo C
- Compatible con smartphone salida tipo C
- Color Blanco
- Longitud: 1 metro
- Estándar
- Largo cable: 1 metro
- Cable para celulares con conexión tipo USB C



Código N° Interno : DBG1071
 Descripción : CABLE TIPO C 1 METRO
 Categoría : CABLES
 Código de barra : 4710007751404

DIMENSIONES ▾

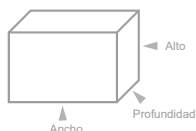

	Medidas	Peso	Cantidad
Producto	: -- x -- x -- mm	: -- Kg.	: - unidades
Caja	: 70 x 110x 30 mm	: 0,04 Kg.	: --unidades
Caja Master	: -- x -- x -- mm	: -- Kg.	: 400 unidades

Medidas (Ancho x Alto x Prof.) y pesos aproximados

IMÁGENES ▾





Código N° Interno : TL307
 Descripción : CABLE USB A LIGHTNING
 Categoría : CABLES
 Códigos de Barra : 4740007703509 (W) - 4740007703516 (BK) - 4740007703523 (R)

DIMENSIONES

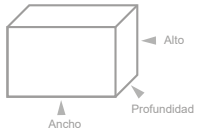

	Medidas	Peso	Cantidad
Producto	: ---x---x---mm	: --- Kg.	: - unidades
Caja	: --- x --- x --- mm	: --- Kg.	: - unidades
Caja Master	: -- x -- x -- mm	: -- Kg.	: 200 unidades

Medidas (Ancho x Alto x Prof.) y pesos aproximados

ESPECIFICACIONES

- Cable USB a Lightning.
- Carga y sincroniza.
- Diseñado para conectarse a productos Apple.
- Certificado por el desarrollador.
- Cable de alambre de cobre libre de oxígeno.
- Largo 1M.
- 3 colores; Blanco- Negro - Rojo.



IMAGENES

TL307W

TL307BK

TL307R



Código N° Interno : TL308
 Descripción : CABLE TIPO-C A LIGHTNING
 Categoría : CABLES
 Códigos de Barra : 4740007703530 (W) - 4740007703547(BK) - 4740007703554 (R)

DIMENSIONES

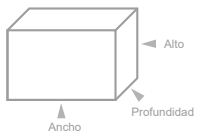

	Medidas	Peso	Cantidad
Producto	: ---x--x---mm	: --- Kg.	: - unidades
Caja	: --- x --- x --- mm	: --- Kg.	: - unidades
Caja Master	: -- x -- x -- mm	: -- Kg.	: 200 unidades

Medidas (Ancho x Alto x Prof.) y pesos aproximados

ESPECIFICACIONES

- Cable TIPO-C a Lightning.
- Carga y sincroniza.
- Diseñado para conectarse a productos Apple.
- Certificado por el desarrollador.
- Cable de alambre de cobre libre de oxígeno.
- Largo 1M.
- 3 colores; Blanco- Negro - Rojo.



IMAGENES

TL308W

TL308BK

TL308R





Código N° Interno : TL058
 Descripción : CABLE DE CARGA 1 METRO DE USB TIP-C A LIGHTNING IPHONE
 Categoría : CABLES
 Código : 4740007700812

DIMENSIONES ▾

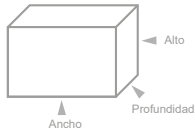

	Medidas	Peso	Cantidad
Producto	: -- x -- x -- mm	: -- Kg.	: - unidades
Caja	: 100 x 70 x 25 mm	: 0,100 Kg.	: - unidades
Caja Master	: --- x --- x -- mm	: -- Kg.	: 200 unidades

Medidas (Ancho x Alto x Prof.) y pesos aproximados

ESPECIFICACIONES ▾

- USB - C a Lightning.
- Sincroniza y carga tus dispositivos
- 1 Metro de largo.
- Para sincronizar de manera rápida la información y fotos que quieras desde tus dispositivos.



PACKING ▲



Código N° Interno : TL059
 Descripción : CABLE DE CARGA 2 METRO DE USB TIP-C A LIGHTNING IPHONE
 Categoría : Computación
 Código : 4740007700829

DIMENSIONES ▾

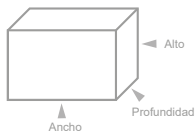

	Medidas	Peso	Cantidad
Producto	: -- x -- x -- mm	: -- Kg.	: - unidades
Caja	: 100 x 70 x 25 mm	: 0,100 Kg.	: - unidades
Caja Master	: --- x --- x -- mm	: -- Kg.	: - unidades

Medidas (Ancho x Alto x Prof.) y pesos aproximados

ESPECIFICACIONES ▾

- USB - C a Lightning.
- Sincroniza y carga tus dispositivos
- 2 Metros de largo.
- Para sincronizar de manera rapida la información y fotos que quieras desde tus dispositivos.



PACKING ▲



ESPECIFICACIONES ▾

- Es compatible con todos los teléfonos Android que usan puerto micro usb.
- Tiene una longitud de 1 metro.
- Tiene un peso ligero y es muy compacto para llevar a cualquier lugar.
- Es de un material resistente.



Código N° Interno : DBG1072
 Descripción : CABLE MICRO USB 1 METRO
 Categoría : CABLES
 Código de barra : 4710007751411

DIMENSIONES ▾

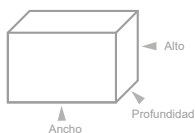

	Medidas	Peso	Cantidad
Producto	: -- x -- x -- mm	: -- Kg.	: - unidades
Caja	: 70 x 110x 30 mm	: 0,04 Kg.	: --unidades
Caja Master	: -- x -- x -- mm	: -- Kg.	: 400 unidades

Medidas (Ancho x Alto x Prof.) y pesos aproximados

IMÁGENES ▾





Código N° Interno : DBG1093
 Descripción : CABLE TIPO C A TIPO C 3.1 / 2 METROS
 Categoría : CABLES
 Código de barra : 4710007751763

DIMENSIONES ▼

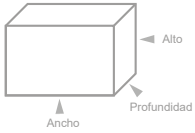

	Medidas	Peso	Cantidad
Producto	: -- x -- x -- mm	: -- Kg.	: - unidades
Caja	: 150x 210x 30 mm	: 0,1 Kg.	: --unidades
Caja Master	: -- x -- x -- mm	: -- Kg.	: 125 unidades

Medidas (Ancho x Alto x Prof.) y pesos aproximados

ESPECIFICACIONES ▼

- Cargar dispositivos con una carga rápida.
- Transfiere datos desde y hasta tu dispositivo USB Tipo C.
- Cable de 2 metros.
- Color negro.
- Cable USB de tipo C.
- USB izquierdo y derecho tipo C.



IMÁGENES ▼



Código N° Interno : TL314
 Descripción : CABLE LIGHTNING A USB
 Categoría : CABLES
 Códigos de Barra : 4740007703615

DIMENSIONES ▼

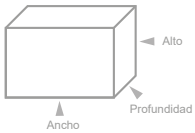

	Medidas	Peso	Cantidad
Producto	: --- x --- x --- mm	: --- Kg.	: - unidades
Caja	: --- x --- x --- mm	: --- Kg.	: - unidades
Caja Master	: -- x -- x -- mm	: -- Kg.	: 200 unidades

Medidas (Ancho x Alto x Prof.) y pesos aproximados

ESPECIFICACIONES ▼

- Cable Lightning a USB.
- Cable plano.
- Cable de alambre de cobre.
- Largo: 1m. aprox.



IMÁGENES ▼



Código N° Interno : TL315
 Descripción : CABLE LIGHTNING A USB
 Categoría : CABLES
 Códigos de Barra : 4740007703622

DIMENSIONES ▼

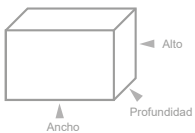

	Medidas	Peso	Cantidad
Producto	: --- x --- x --- mm	: --- Kg.	: - unidades
Caja	: --- x --- x --- mm	: --- Kg.	: - unidades
Caja Master	: -- x -- x -- mm	: -- Kg.	: 200 unidades

Medidas (Ancho x Alto x Prof.) y pesos aproximados

ESPECIFICACIONES ▼

- Cable Lightning a USB.
- Cable plano.
- Cable de alambre de cobre.
- Largo: 1m. aprox.



IMÁGENES ▼





Código N° Interno : TL316
 Descripción : CABLE TIPO C A USB
 Categoría : CABLES
 Códigos de Barra : 4740007703639

DIMENSIONES ▼

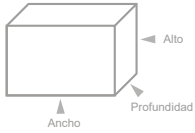

	Medidas	Peso	Cantidad
Producto	: ---x---x---mm	: 0.025 Kg.	: - unidades
Caja	: 70 x 100 x 25 mm	: 0.032 Kg.	: - unidades
Caja Master	: -- x -- x -- mm	: -- Kg.	: 200 unidades

Medidas (Ancho x Alto x Prof.) y pesos aproximados

ESPECIFICACIONES ▼

- Cable de alambre de cobre.
- Largo : 1M.
- Cable plano.
- Cable Tipo-C a USB.



IMAGENES ▼



Código N° Interno : TL317
 Descripción : CABLE TIPO - C A USB
 Categoría : CABLES
 Códigos de Barra : 4740007703639

DIMENSIONES ▼

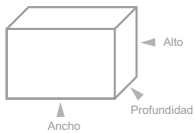

	Medidas	Peso	Cantidad
Producto	: ---x---x---mm	: 0.025 Kg.	: - unidades
Caja	: 70 x 100 x 25 mm	: 0.032 Kg.	: - unidades
Caja Master	: -- x -- x -- mm	: -- Kg.	: 200 unidades

Medidas (Ancho x Alto x Prof.) y pesos aproximados

ESPECIFICACIONES ▼

- Cable de alambre de cobre.
- Largo : 1M.
- Cable plano.
- Cable Tipo-C a USB.



IMAGENES ▼



Código N° Interno : TL319
 Descripción : CABLE MICRO USB A USB
 Categoría : CABLES
 Códigos de Barra : 4740007703660

DIMENSIONES ▼

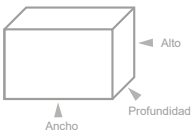

	Medidas	Peso	Cantidad
Producto	: ---x---x---mm	: 0.057 Kg.	: - unidades
Caja	: 70 x 155 x 25 mm	: 0.068 Kg.	: - unidades
Caja Master	: -- x -- x -- mm	: -- Kg.	: 120 unidades

Medidas (Ancho x Alto x Prof.) y pesos aproximados

ESPECIFICACIONES ▼

- Cable de alambre de cobre.
- Largo: 3M
- Cable plano.
- Cable Micro USB a USB



IMAGENES ▼





Código N° Interno : DBGC508
 Descripción : Cable USB a Micro USB 2.0
 Categoría : Cables
 Código de barra : 4710007741726 (BLACK) / 4710007741733 (WHITE)

DIMENSIONES

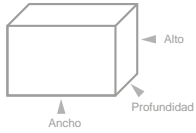

	Medidas	Peso	Cantidad
Producto	:-- x -- x -- mm	: -- Kg.	: 1 unidades
Caja	:-- x -- x -- mm	: -- Kg.	: 1 unidades
Caja Master	:-- x -- x -- mm	: -- Kg.	: 500 unidades

Medidas (Ancho x Alto x Prof.) y pesos aproximados

- Cable USB a micro USB 2.0
- Cable para carga y transmisión de datos.
- Velocidad de transmisión rápida.
- Cable Plano. (no se enreda).
- Cable seguro y resistente.
- Cable de 1 metro.
- Compatible con cualquier dispositivo con entrada micro USB.



IMAGENES



DBGC508BK (Black)

DBGC508W (White)



Código N° Interno : DBGC509
 Descripción : Cable USB a Lightning iphone 5-6
 Categoría : Cables
 Código de barra : 4710007742204 (BLACK) / 4710007742205 (WHITE)

DIMENSIONES

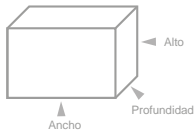

	Medidas	Peso	Cantidad
Producto	:-- x -- x -- mm	: -- Kg.	: 1 unidades
Caja	:-- x -- x -- mm	: -- Kg.	: 1 unidades
Caja Master	:-- x -- x -- mm	: -- Kg.	: 250 unidades

Medidas (Ancho x Alto x Prof.) y pesos aproximados

- Cable Plano USB para Iphone 5, 6.
- Cable para carga y transmisión de datos.
- Velocidad de transmisión rápida.
- Cable seguro y resistente.
- Cable de 1 metro de largo.
- Compatible con cualquier dispositivo Iphone 5, 6.



IMAGENES



DBGC509BK (Black)

DBGC509W (White)



Código N° Interno : DBGC510
 Descripción : USB 2.0 a Conector Tipo C.
 Categoría : Cables
 Código de barra : 4710007741764 (BLACK) / 4710007741771 (WHITE)

DIMENSIONES

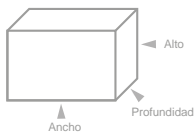

	Medidas	Peso	Cantidad
Producto	:-- x -- x -- mm	: -- Kg.	: 1 unidades
Caja	:-- x -- x -- mm	: -- Kg.	: 1 unidades
Caja Master	:-- x -- x -- mm	: -- Kg.	: 500 unidades

Medidas (Ancho x Alto x Prof.) y pesos aproximados

- USB 2.0 a Conector Tipo C.
- Cable para carga y transmisión de datos.
- Velocidad de transmisión rápida.
- Cable seguro y resistente.
- Cable de 1 mts.
- Para dispositivos con entrada Tipo C.



IMAGENES



DBGC510BK (Black)

DBGC510W (White)



Código N° Interno : TL312
 Descripción : CABLE USB A MICRO USB 2.0
 Categoría : COMPUTACION
 Códigos de Barra : 4710007703608

DIMENSIONES

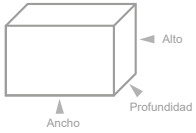

	Medidas	Peso	Cantidad
Producto	: - x - x - mm	: - Kg.	: - unidades
Caja	: - x - x - mm	: - Kg.	: - unidades
Caja Master	: - x - x - mm	: - Kg.	: 200 unidades

Medidas (Ancho x Alto x Prof.) y pesos aproximados

ESPECIFICACIONES

- Cable de alambre de cobre.
- Largo 1M.
- Cable USB a Micro 2.0.
- Color Blanco.
- Cable para carga y transmisión de datos.



IMAGENES



Código N° Interno : TL313
 Descripción : CABLE USB A MICRO USB 2.0
 Categoría : COMPUTACION
 Códigos de Barra : 4710007703608

DIMENSIONES

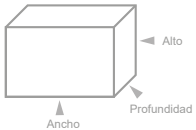

	Medidas	Peso	Cantidad
Producto	: - x - x - mm	: - Kg.	: - unidades
Caja	: - x - x - mm	: - Kg.	: - unidades
Caja Master	: - x - x - mm	: - Kg.	: 200 unidades

Medidas (Ancho x Alto x Prof.) y pesos aproximados

ESPECIFICACIONES

- Cable de alambre de cobre
- Largo 1M
- Cable USB a Micro 2.0
- Color negro.
- Cable para carga y transmisión de datos.



IMAGENES



Código N° Interno : TL228
 Descripción : CABLE USB A MICRO USB
 Categoría : CABLES
 Códigos de Barra : 4710007703608

DIMENSIONES

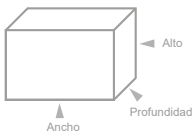

	Medidas	Peso	Cantidad
Producto	: - x - x - mm	: - Kg.	: - unidades
Caja	: - x - x - mm	: - Kg.	: - unidades
Caja Master	: - x - x - mm	: - Kg.	: 200 unidades

Medidas (Ancho x Alto x Prof.) y pesos aproximados

ESPECIFICACIONES

- Cable USB a micro USB.
- Largo 1 metro.
- Color blanco.
- Cable para carga y transmisión de datos.



IMAGENES





Código N° Interno : DBGC511BL
 Descripción : Cable USB a micro USB, (diseño textil).
 Categoría : Cables
 Código de barra : 4710007741788 (BLUE)

DIMENSIONES ▾

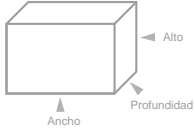

	Medidas	Peso	Cantidad
Producto	::- x - x - mm	: - Kg.	: 1 unidades
Caja	::- x - x - mm	: - Kg.	: 1 unidades
Caja Master	::- x - x - mm	: - Kg.	: - unidades

Medidas (Ancho x Alto x Prof.) y pesos aproximados

PACKING ▾

- Cable USB a micro USB.
- Cable para carga y transmisión de datos.
- Velocidad de transmisión rápida.
- Diseño Textil.
- Cable seguro y resistente.
- Conectores metálicos.
- Cable de 1 mt.
- Compatible con cualquier dispositivo con entrada micro USB.



IMAGENES ▾



DBGC511BL (Blue)



Código N° Interno : DBGC512
 Descripción : Cable de Audio Aux 3.5mm a 3.5mm 90°.
 Categoría : Cables
 Código de barra : 4710007741801 (Yellow)

DIMENSIONES ▾

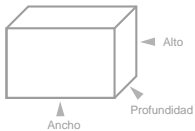

	Medidas	Peso	Cantidad
Producto	::- x - x - mm	: - Kg.	: 1 unidades
Caja	::- x - x - mm	: - Kg.	: 1 unidades
Caja Master	::- x - x - mm	: - Kg.	: - unidades

Medidas (Ancho x Alto x Prof.) y pesos aproximados

PACKING ▾

- Cable de audio con dos pines 3.5 mm , machos.
- 1pin de 90° (Tipo L)
- 1 metro de extensión.
- Compatible con todos los dispositivos de audio, como smartphones, equipos de audio, tablets, vehículos, tv, mp3, mp4 y pc.
- Proporciona una gran calidad en sonido.
- Soporta sólo transmisión de audio.
- Recubrimiento textil texturizados.



IMAGENES ▾



Código N° Interno : DBGC513
 Descripción : Cable de Audio Aux 3.5mm a 3.5mm 90°.
 Categoría : Cables
 Código de barra : 4710007741849 (Red)

DIMENSIONES ▾

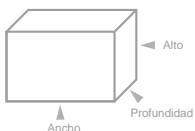

	Medidas	Peso	Cantidad
Producto	::- x - x - mm	: - Kg.	: 1 unidades
Caja	::- x - x - mm	: - Kg.	: 1 unidades
Caja Master	::- x - x - mm	: - Kg.	: - unidades

Medidas (Ancho x Alto x Prof.) y pesos aproximados

PACKING ▾

- Cable de audio con dos pines 3.5 mm , machos.
- 1 pin de 90° (Tipo L)
- 1 metro de extensión.
- Compatible con todos los dispositivos de audio, como smartphones, equipos de audio, tablets, vehículos, tv, mp3, mp4 y pc.
- Proporciona una gran calidad en sonido.
- Soporta sólo transmisión de audio.
- Recubrimiento textil texturizados.



IMAGENES ▾





Pin Micro USB

Código N° Interno : DBGC514
 Descripción : Cable USB a Micro USB .
 Categoría : Cables
 Código de barra : 4710007741863 (Red) / 4710007741870 (Green) / 4710007741887 (Pink)

DIMENSIONES

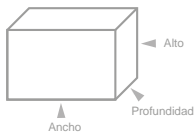

	Medidas	Peso	Cantidad
Producto	:-- x -- x -- mm	: -- Kg.	: 1 unidades
Caja	:-- x -- x -- mm	: -- Kg.	: 1 unidades
Caja Master	:-- x -- x -- mm	: -- Kg.	: -- unidades

Medidas (Ancho x Alto x Prof.) y pesos aproximados

- Cable USB a Micro USB machos.
- 1 metro de extensión.
- Compatible con celulares android con carga micro USB y otros equipos de audio, tablets, mp3 etc.
- Rápida y eficaz transmisión de datos y carga.
- Recubrimiento textil texturizado.



IMAGENES

DBGC514R (Red)

DBGC514G (Green)

DBGC514P (Pink)



Pin Lightning

Código N° Interno : DBGC515
 Descripción : Cable USB a Lightning.
 Categoría : Cables
 Código de barra : 4710007741894 (Red) / 4710007741900 (Green) / 4710007741917 (Pink)

DIMENSIONES

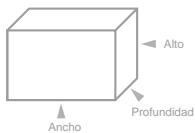

	Medidas	Peso	Cantidad
Producto	:-- x -- x -- mm	: -- Kg.	: 1 unidades
Caja	:-- x -- x -- mm	: -- Kg.	: 1 unidades
Caja Master	:-- x -- x -- mm	: -- Kg.	: -- unidades

Medidas (Ancho x Alto x Prof.) y pesos aproximados

- Cable USB a Lightning machos.
- 1 metro de extensión.
- Compatible con celulares Iphone con carga Lightning y otros equipos como equipos como Ipad, Ipod, Iwatch etc.
- Rápida y eficaz transmisión de datos y carga.
- Recubrimiento textil texturizado.



IMAGENES

DBGC515R (Red)

DBGC515G (Green)

DBGC515P (Pink)



Pin Tipo C

Código N° Interno : DBGC516
 Descripción : Cable USB a Tipo C .
 Categoría : Cables
 Código de barra : 4710007741924 (Red) / 4710007741931 (Green) / 4710007741948 (Pink)

DIMENSIONES

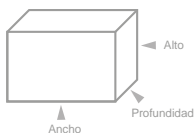

	Medidas	Peso	Cantidad
Producto	:-- x -- x -- mm	: -- Kg.	: 1 unidades
Caja	:-- x -- x -- mm	: -- Kg.	: 1 unidades
Caja Master	:-- x -- x -- mm	: -- Kg.	: 200 unidades

Medidas (Ancho x Alto x Prof.) y pesos aproximados

- Cable USB a Micro Tipo C machos.
- 1 metro de extensión.
- Compatible con celulares Android Type C y otros dispositivos de media/alta gama con este conector.
- Rápida y eficaz transmisión de datos y carga.
- Recubrimiento textil texturizado.



IMAGENES

DBGC516R (Red)

DBGC516G (Green)



DBLUE®

Código N° Interno : DBGC517W
 Descripción : Cable Lightning a USB. Iphone 5/6.
 Categoría : Cables
 Código de barra : 4710007741955 (White)

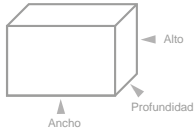
DIMENSIONES ▾

	Medidas	Peso	Cantidad
Producto	:-- x -- x -- mm	: -- Kg.	: 1 unidades
Caja	:-- x -- x -- mm	: -- Kg.	: 1 unidades
Caja Master	:-- x -- x -- mm	: -- Kg.	: -- unidades

Medidas (Ancho x Alto x Prof.) y pesos aproximados

PACKING ▾

- Cable Lightning a USB 2.0.
- Conexiones: Iphone 5,6 / Ipod / Ipad.
- Carga y sincroniza rápidamente.
- Cable para cargar dispositivos y sincronizar datos.
- 1 mt. de longitud.

**IMAGENES** ▾**DBLUE®**

Código N° Interno : DBGC518
 Descripción : Cable de Audio Aux 3.5 mm a 3.5 mm.
 Categoría : Cables
 Código de barra : 4710007741962 (Black)

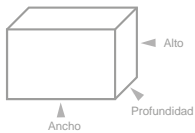
DIMENSIONES ▾

	Medidas	Peso	Cantidad
Producto	:-- x -- x -- mm	: -- Kg.	: 1 unidades
Caja	:-- x -- x -- mm	: -- Kg.	: 1 unidades
Caja Master	:-- x -- x -- mm	: -- Kg.	: -- unidades

Medidas (Ancho x Alto x Prof.) y pesos aproximados

PACKING ▾

- Cable de audio con dos pines 3.5 mm, machos.
- 1 metro de extensión.
- Compatible con todos los dispositivos de audio, como smartphones, equipos de audio, tablets, vehículos, tv, mp3, mp4 y pc.
- Proporciona una gran calidad en sonido.
- Soporta sólo transmisión de audio.
- Modelos en colores texturizados.

**IMAGENES** ▾



Código N° Interno : DBGC520
 Descripción : Cable USB a Micro USB
 Categoría : Cables
 Código de barra : 4710007742051 (Blue) / 4710007742044 (Red) / 4710007742037 (White) / 4710007742020 (Black)

DIMENSIONES

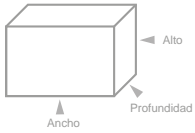

	Medidas	Peso	Cantidad
Producto	:-- x -- x -- mm	: -- Kg.	: 1 unidades
Caja	:-- x -- x -- mm	: -- Kg.	: 1 unidades
Caja Master	:-- x -- x -- mm	: -- Kg.	: -- unidades

Medidas (Ancho x Alto x Prof.) y pesos aproximados

PACKING

- Cable USB a Micro USB.
- Extensión: 1 metro.
- Cable para cargar dispositivos y sincronizar datos.
- Compatible con dispositivos Android y Sistema Windows.
- Modelos en colores texturizados.



IMAGENES



DBGC521BK (Black) | DBGC521BL (Blue) | DBGC521W (White) | DBGC521R (Red)

Código N° Interno : DBGC521
 Descripción : CABLE USB A LIGHTNING
 Categoría : CABLES
 Código de barra : 4710007742068 (Black) - 4710007742099 (Blue) - 4710007742075 (White) - 4710007742082 (Red)

DIMENSIONES

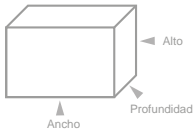

	Medidas	Peso	Cantidad
Producto	:--- x --- x --- mm	: --- Kg.	: 1 unidades
Caja	:-- x -- x --- mm	: --- Kg.	: 1 unidades
Caja Master	: --- x --- x -- mm	: -- Kg.	: -- unidades

Medidas (Ancho x Alto x Prof.) y pesos aproximados

PACKING

- Cable USB a Lightning.
- Carga rápida.
- Largo del cable 100cm app.
- Núcleo de cobre de alta pureza.
- Mejor conductividad para garantizar la integridad de la transmisión de la señal de datos.
- Mayor durabilidad.
- Diseño cable textil.
- Colores: Black - Blue - White - Red.



IMAGENES



DBGC522BK (Black) | DBGC522BL (Blue) | DBGC522W (White) | DBGC522R (Red)

Código N° Interno : DBGC522
 Descripción : CABLE USB A TIPO C
 Categoría : CABLES
 Código de barra : 4710007742105 (Black) - 4710007742136 (Blue) - 4710007742112 (White) - 4710007742129 (Red)

DIMENSIONES

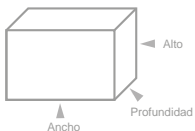

	Medidas	Peso	Cantidad
Producto	:--- x --- x --- mm	: --- Kg.	: 1 unidades
Caja	:-- x -- x --- mm	: --- Kg.	: 1 unidades
Caja Master	: --- x --- x -- mm	: -- Kg.	: 250 unidades

Medidas (Ancho x Alto x Prof.) y pesos aproximados

PACKING

- Cable usb a tipo C.
- Carga rápida.
- Largo del cable 100cm app.
- Núcleo de cobre de alta pureza.
- Mejor conductividad para garantizar la integridad de la transmisión de la señal de datos.
- Mayor durabilidad.
- Diseño cable textil.
- Colores: black - blue - white - red.



IMAGENES





Código N° Interno : DBGC160
 Descripción : Cable de Extensión Audio 3.5 mm Macho a Hembra.
 Categoría : Cables.
 Código de Barra : 4710007733851.

DIMENSIONES ▾

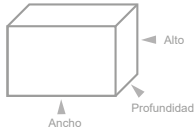

	Medidas	Peso	Cantidad
Producto	: --- x --- x -- mm	: -- Kg.	: -- unidades
Caja	: --- x --- x -- mm	: -- Kg.	: -- unidades
Caja Master	: --- x --- x -- mm	: -- Kg.	: 125 unidades

Medidas (Ancho x Alto x Prof.) y pesos aproximados

ESPECIFICACIONES ▾

- Cable alargador audio 3,5 mm macho a hembra.
- 3 metros de longitud.
- Ligero y compacto, fácil de transportar.
- Extiende el alcance de los auriculares para que funcionen con los dispositivos de audio móviles y sistemas estéreo.



PACKING ▾

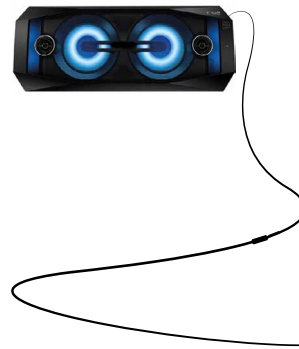

D3BLUE®

Código N° Interno : DBGC526
 Descripción : Cable HDMI macho a HDMI hembra, 50 cm
 Categoría : Cables
 Código de barra : 4710007744543

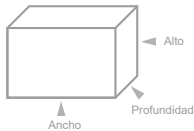
DIMENSIONES ▾

	Medidas	Peso	Cantidad
Producto	::- x - x - mm	: - Kg.	: 1 unidades
Caja	::- x - x - mm	: - Kg.	: 1 unidades
Caja Master	::- x - x - mm	: - Kg.	: 100 unidades

Medidas (Ancho x Alto x Prof.) y pesos aproximados

PACKING ▾

- Cable HDMI de Macho a Hembra.
- Compatible con dispositivos que tenga una interfaz HDMI, como PC, computadora portátil, proyector, consolas, televisores entre otros.
- Largo de cable: 50 cm.
- **Últimas Unidades, Confirmar Stock.**

**IMAGENES** ▾**D3BLUE®**

Código N° Interno : DBGC527
 Descripción : Cable extensión USB Macho a Hembra, 5 mts
 Categoría : Cables
 Código de barra : 4710007744550

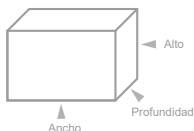
DIMENSIONES ▾

	Medidas	Peso	Cantidad
Producto	::- x - x - mm	: - Kg.	: 1 unidades
Caja	::- x - x - mm	: - Kg.	: 1 unidades
Caja Master	::- x - x - mm	: - Kg.	: 100 unidades

Medidas (Ancho x Alto x Prof.) y pesos aproximados

PACKING ▾

- Cable extensión USB macho a hembra.
- Sirve como extensión para que tus puertos USB alcancen una mayor distancia.
- Longitud del cable 5 mts.

**IMAGENES** ▾

D3BLUE®

Código N° Interno : DBGC528
 Descripción : Cable extensión USB Macho a Hembra con amplificador, 5mts.
 Categoría : Cables
 Código de barra : 4710007744567

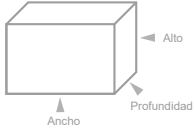
DIMENSIONES ▼

	Medidas	Peso	Cantidad
Producto	::- x -- x -- mm	: -- Kg.	: 1 unidades
Caja	::- x -- x -- mm	: -- Kg.	: 1 unidades
Caja Master	::- x -- x -- mm	: -- Kg.	: 50 unidades

Medidas (Ancho x Alto x Prof.) y pesos aproximados

PACKING ▼

- Cable extensión USB Macho a Hembra con amplificador .
- Longitud del cable, 5 mts.
- Resistente al uso.
- Compatible con la especificación USB 2.0 (admite velocidad completa y alta velocidad).
- Velocidad transferencia de datos 480Mbps.
- Amplificador de señal integrado.

**IMAGENES** ▼**D3BLUE®**

Código N° Interno : DBGC529
 Descripción : Cable extensión USB Macho a Hembra con amplificador, 10mts.
 Categoría : Cables
 Código de barra : 4710007744574

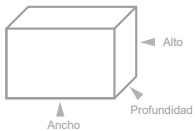
DIMENSIONES ▼

	Medidas	Peso	Cantidad
Producto	::- x -- x -- mm	: -- Kg.	: 1 unidades
Caja	::- x -- x -- mm	: -- Kg.	: 1 unidades
Caja Master	::- x -- x -- mm	: -- Kg.	: 50 unidades

Medidas (Ancho x Alto x Prof.) y pesos aproximados

PACKING ▼

- Cable extensión USB Macho a Hembra con amplificador .
- Longitud del cable, 10 mts.
- Resistente al uso.
- Compatible con la especificación USB 2.0 (admite velocidad completa y alta velocidad).
- Velocidad transferencia de datos de 480Mbps.
- Amplificador de señal integrado.

**IMAGENES** ▼

DBLUE®

Código N° Interno : DBG715
 Descripción : CABLE HDMI A MINI DP 1.8M PARA MACBOOK
 Categoría : CABLES
 Códigos de Barra : 4710007744994

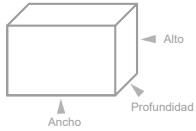
DIMENSIONES

	Medidas	Peso	Cantidad
Producto	: -- x -- x -- mm	: -- Kg.	: -- unidades
Caja	: 130 x 195 x 20 mm	: 0.067Kg.	: -- unidades
Caja Master	: -- x -- x -- mm	: -- Kg.	: 300 unidades

Medidas (Ancho x Alto x Prof.) y pesos aproximados

ESPECIFICACIONES

- Cable HDMI a MINI DP.
- 1.8 metros.
- Permite conectar cualquier dispositivo fuente con Mini display port o thunderbolt como Macbook, Laptop, escritorio y Ultrabook a HDMI, pantallas, proyectores con interfaz HDMI.
- El cable Mini DP a HDMI admite la transmisión de audio y video desde el ordenador o la tableta hasta la pantalla HDTV.
- Admite resoluciones de hasta 1920x1200 y 1080 p (Full HD) y un paso de audio impecable para digital sin comprimir 7,1, 5,1 o 2 canales.

**IMAGENES****DBLUE®**

Código N° Interno : DBG717
 Descripción : SPLITTER DE 3 VIAS
 Categoría : CABLES
 Códigos de Barra : 4710007745014

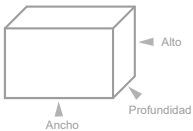
DIMENSIONES

	Medidas	Peso	Cantidad
Producto	: -- x -- x -- mm	: 0.023 Kg.	: -- unidades
Caja	: --- x --- x --- mm	: 0.024 Kg.	: -- unidades
Caja Master	: -- x -- x -- mm	: -- Kg.	: 600 unidades

Medidas (Ancho x Alto x Prof.) y pesos aproximados

ESPECIFICACIONES

- Splitter Divisor 1 Entrada 3 Salidas.
- 5-900Mhz.
- Se utiliza para dividir la señal.
- Entrada de un cable coaxial de 5 - 900MHZ en 3 nuevas salidas.
- Salidas para extensiones de audio o para crear nuevos puntos de televisión por cable.

**IMAGENES**

DBLUE®

Código N° Interno : DBSPLIT001
 Descripción : CONECTOR COAXIAL T + 3 PUNTAS DE UNIÓN RG-6
 Categoría : CABLES
 Códigos de Barra : 4710007756157

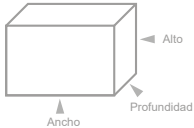
DIMENSIONES ▼

	Medidas	Peso	Cantidad
Producto	: ---x---x---mm	: ---Kg.	: - unidades
Caja	: 90 x 100 x 20 mm	: 0.052 Kg.	: - unidades
Caja Master	: -- x -- x -- mm	: -- Kg.	: 200 unidades

Medidas (Ancho x Alto x Prof.) y pesos aproximados

ESPECIFICACIONES ▼

- Conector en T hembra/macho/macho 9.5.
- Pack 3 conectores tipo "F" coaxial.

**IMAGENES ▼****DBLUE®**

Código N° Interno : DBSPLIT002
 Descripción : PACK 3 CONECTORES COAXIAL MODELO RG-6
 Categoría : CABLES
 Códigos de Barra : 4710007756164

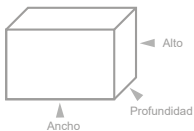
DIMENSIONES ▼

	Medidas	Peso	Cantidad
Producto	: ---x---x---mm	: ---Kg.	: - unidades
Caja	: 90 x 100 x 15 mm	: 0.013 Kg.	: - unidades
Caja Master	: -- x -- x -- mm	: -- Kg.	: 200 unidades

Medidas (Ancho x Alto x Prof.) y pesos aproximados

ESPECIFICACIONES ▼

- Pack 3 conectores tipo "F" coaxial.

**IMAGENES ▼****DBLUE®**

Código N° Interno : DBSPLIT003
 Descripción : SPLITTER COAXIAL TELEVISIÓN SATELITAL 5-2400MHZ 2 SALIDAS
 Categoría : CABLES
 Códigos de Barra : 4710007756171

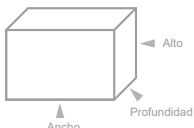
DIMENSIONES ▼

	Medidas	Peso	Cantidad
Producto	: ---x---x---mm	: ---Kg.	: - unidades
Caja	: 90 x 150 x 25 mm	: 0.040 Kg.	: - unidades
Caja Master	: -- x -- x -- mm	: -- Kg.	: 200 unidades

Medidas (Ancho x Alto x Prof.) y pesos aproximados

ESPECIFICACIONES ▼

- Divisor de 2 señales de 2 vías.
- Divide una señal de video coaxial de tv por cable, antena o VCR para la conexión a 2 TV / VCR.
- Con bloque de puesta a y montaje, de tornillo.
- Permite operar 2 unidades desde fuente.
- Acepta accesorios coaxiales tipo "F".
- Recubrimiento anticorrosivo sellado con epóxido.
- DC que pasa la energía.
- Bloque de tierra fundido.

**IMAGENES ▼**



Código N° Interno : DBSPLIT004
 Descripción : SPLITTER COAXIAL TELEVISIÓN SATELITAL 5-24000MHZ 3 SALIDAS
 Categoría : CABLES
 Códigos de Barra : 4710007756188

DIMENSIONES

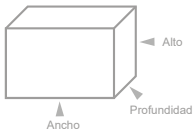

	Medidas	Peso	Cantidad
Producto	: ---x---x---mm	: ---Kg.	: - unidades
Caja	: 90 x 150 x 25 mm	: 0.052 Kg.	: - unidades
Caja Master	: -- x -- x -- mm	: -- Kg.	: - unidades

Medidas (Ancho x Alto x Prof.) y pesos aproximados

ESPECIFICACIONES

- Divisor de señal de 3 vías.
- Divide una señal de video coaxial de tv por cable, antena o VCR para la conexión a 3 TV / VCR.
- Con bloque de puesta a y montaje, de tornillo.
- Permite operar 3 unidades desde fuente.
- Acepta accesorios coaxiales tipo "F".
- Recubrimiento anticorrosivo sellado con epóxido.
- DC que pasa la energía.
- Bloque de tierra fundido.



IMAGENES

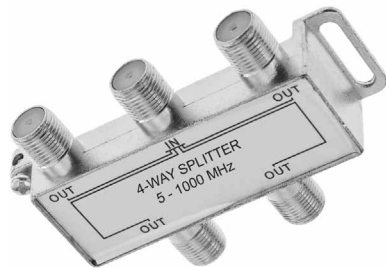

Código N° Interno : DBSPLIT005
 Descripción : SPLITTER F HEMBRA DE 1 X 4 VÍAS
 Categoría : CABLES
 Códigos de Barra : 4710007756195

DIMENSIONES

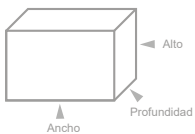

	Medidas	Peso	Cantidad
Producto	: ---x---x---mm	: ---Kg.	: - unidades
Caja	: 90 x 150 x 25 mm	: 0.054 Kg.	: - unidades
Caja Master	: -- x -- x -- mm	: -- Kg.	: 200 unidades

Medidas (Ancho x Alto x Prof.) y pesos aproximados

ESPECIFICACIONES

- Divisor de señal de 4 vías.
- Divide una señal de video coaxial de tv por cable, antena o VCR para la conexión a 4 TV / VCR.
- Con bloque de puesta a y montaje, de tornillo.
- Permite operar 4 unidades desde fuente.
- Acepta accesorios coaxiales tipo "F".
- Recubrimiento anticorrosivo sellado con epóxido.
- DC que pasa la energía.
- Bloque de tierra fundido.



IMAGENES

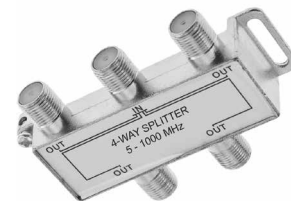

Código N° Interno : TL339
 Descripción : HDMI SWITCH 3 EN 1 CON CONTROL REMOTO
 Categoría : CABLES
 Códigos de Barra : 4740007703882

DIMENSIONES

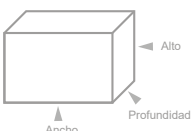

	Medidas	Peso	Cantidad
Producto	: 55 x 80 x 20 mm	: 0.047 Kg.	: - unidades
Caja	: 95 x 165 x 30 mm	: 0.120 Kg.	: - unidades
Caja Master	: -- x -- x -- mm	: -- Kg.	: - unidades

Medidas (Ancho x Alto x Prof.) y pesos aproximados

ESPECIFICACIONES

- Soporte con HDMI 1.3B HDMI 1.4.
- Admite color profundo de 12 bits.
- Alto rendimiento hasta 2.5 Gbps.
- Multifuncional en conmutación: inteligente y mecánica
- Resoluciones de HDTV de hasta 1080p y 2k para computadora 3840x2160.
- Paso a través de HDMI.
- Paso a través de HDCP.



IMAGENES



DBLUE®

Código N° Interno : DBGC867BK
 Descripción : CABLE 3 METROS USB A MICRO USB 2.0. BLACK
 Categoría : CABLES
 Código de barra : 4710007748251

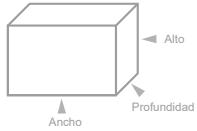
DIMENSIONES ▾

	Medidas	Peso	Cantidad
Producto	:-- x -- x -- mm	: -- Kg.	: 1 unidades
Caja	:-- x -- x -- mm	: -- Kg.	: 1 unidades
Caja Master	:-- x -- x -- mm	: -- Kg.	: 125 unidades

Medidas (Ancho x Alto x Prof.) y pesos aproximados

PACKING ▾

- Cable 3 metros USB a micro USB 2.0.
- Color negro.
- Sincronización de datos.
- Carga el teléfono desde un cargador USB.
- Extra resistente, cobertura externa permite mantener los cables internos protegidos.
- Permite la transferencia rápida de datos.
- Ideal para smartphones, tablets y otros dispositivos con conector micro USB.

**IMAGENES** ▾**DBLUE®**

Código N° Interno : DBGC868BK
 Descripción : CABLE USB A LIGHT-NING
 Categoría : CABLES
 Código de barra : 4710007748268

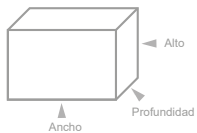
DIMENSIONES ▾

	Medidas	Peso	Cantidad
Producto	:-- x -- x -- mm	: -- Kg.	: 1 unidades
Caja	:-- x -- x -- mm	: -- Kg.	: 1 unidades
Caja Master	:-- x -- x -- mm	: -- Kg.	: 125 unidades

Medidas (Ancho x Alto x Prof.) y pesos aproximados

PACKING ▾

- Cable USB a Light-ning.
- 3 metros.
- Compatible con Iphone 5/6/7/8/X/11.
- Carga tu iphone de forma rápida y segura.

**IMAGENES** ▾



Código N° Interno : TL112
 Descripción : CARGADOR MAGNÉTICO PARA RELOJ INTELIGENTE
 Categoría : CABLES
 Código de barra : 4740007701444

DIMENSIONES

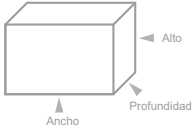

	Medidas	Peso	Cantidad
Producto	: -- x -- x -- mm	: -- Kg.	: - unidades
Caja	: --- x --- x --- mm	: --- Kg.	: --unidades
Caja Master	: -- x -- x -- mm	: -- Kg.	: 200 unidades

Medidas (Ancho x Alto x Prof.) y pesos aproximados

ESPECIFICACIONES

- Cargador magnético para reloj inteligente.
- Conector USB.
- Diseño y Fabricación de alta calidad.
- Resistente a alta temperaturas y absorción de impactos.
- Puede acoplarse fácilmente su App. Warch de manera segura y confiable gracias a su poderoso imán.
- Material APS + PC.
- Entrada: DC 5V / 1V.
- Salidas: 5V / 1A.
- Temp. de trabajo: -10° C - 50° C.



IMÁGENES



Código N° Interno : TL113
 Descripción : ADAPTADOR LIGHT-NING A HDMI + LIGHT-NING
 Categoría : CABLES
 Código de barra : 4740007701451

DIMENSIONES

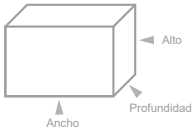

	Medidas	Peso	Cantidad
Producto	: -- x -- x -- mm	: -- Kg.	: - unidades
Caja	: --- x --- x --- mm	: --- Kg.	: --unidades
Caja Master	: -- x -- x -- mm	: -- Kg.	: 100 unidades

Medidas (Ancho x Alto x Prof.) y pesos aproximados

ESPECIFICACIONES

- Adaptador light-ning a HDMI+Light-ning.
- Entrada HDMI.
- Entrada de carga light-ning.
- Cable adaptador HD digital HDMI.
- Compatible con Iphone - Ipad.
- Conexión rápida y sencilla.
- Tamaño compacto y fácil de transportar.
- **Para su correcto funcionamiento debe ser energizado con un cable light-ning.**

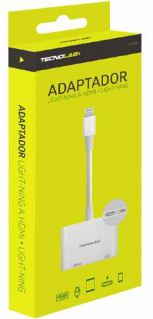

IMÁGENES



ESPECIFICACIONES

- Organizador de cables de escritorio.
- Ordena de manera eficiente e inteligente.
- Portatil facil de llevar donde necesites.
- Protege tus cables.
- Materiales durables.
- Flexible.
- Adhesivo de silicona.
- Fuerte adhesión, se puede pegar a cualquier lugar que desee



IMÁGENES



Código N° Interno : DBG1237
 Descripción : ORGANIZADOR DE CABLES
 Categoría : CABLES
 Código : 4710007753804

DIMENSIONES

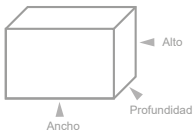

	Medidas	Peso	Cantidad
Producto	: -- x -- x -- mm	: -- Kg.	: - unidades
Caja	: --- x --- x --- mm	: --- Kg.	: - unidades
Caja Master	: --- x --- x -- mm	: -- Kg.	: 1000 unidades

Medidas (Ancho x Alto x Prof.) y pesos aproximados



Fácil instalación



Cables ordenados

Código N° Interno : TL149
 Descripción : ORGANIZADOR CABLES 7 RANURAS
 Categoría : CABLES
 Códigos de Barra : 4710007701819

DIMENSIONES

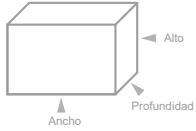

	Medidas	Peso	Cantidad
Producto	: --- x --- x --- mm	: --- Kg.	: - unidades
Caja	: 25 x 140 x 20 mm	: 0.041 Kg.	: -- unidades
Caja Master	: -- x -- x -- mm	: -- Kg.	: 400 unidades

Medidas (Ancho x Alto x Prof.) y pesos aproximados

ESPECIFICACIONES

- 7 ranuras para utilizar tus cables .
- Se pueden utilizar cables de hasta 5mm.
- Material de silicona líquida. Suave y resistente, se puede pegar en la superficie a voluntad, por lo que no es fácil de romper.
- Almacenamiento perfecto.
- Adhesivo 13cm, resistente.



IMAGENES







Código N° Interno : DBLLED047
 Descripción : Linterna LED para cabeza Recargable.
 Categoría : Iluminación.

DIMENSIONES ▾

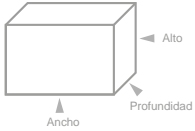

	Medidas	Peso	Cantidad
Producto	: 90 x 70 x 85 mm	: 0,183 Kg.	: -- unidades
Caja	: 100 x 80 x 85 mm	: 0,245 Kg.	: -- unidades
Caja Master	: --- x --- x -- mm	: -- Kg.	: 120 unidades

Medidas (Ancho x Alto x Prof.) y pesos aproximados

ESPECIFICACIONES ▾

- LED súper brillo, de excelente luminosidad que dura 20 horas continuas aprox.
- Botón 2 niveles de iluminación.
- Batería recargable y de larga vida útil.
- Con cable para corriente directa y correa sujetadora.
- Fácil de transportar.
- Ideal para ciclismo, camping, outdoor o en casa.
- Tiempo de carga completa de 12 horas.
- Cargar por 4-6 horas cada tres meses.
- No utilizar durante la carga.

PACKING ▾



ACCESORIOS ▾



Correa para la cabeza



Cable de corriente



Código N° Interno : DBG99
 Descripción : Luz Láser Verde de Alto Alcance.
 Categoría : Iluminación.

DIMENSIONES ▾

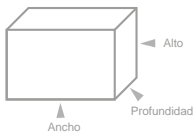

	Medidas	Peso	Cantidad
Producto	: 130 x 70 x 60 mts	: 0,334 Kg.	: -- unidades
Caja	: 100 x 170 x 30 mm	: 0,534 Kg.	: -- unidades
Caja Master	: --- x --- x -- mm	: -- Kg.	: -- unidades

Medidas (Ancho x Alto x Prof.) y pesos aproximados

ESPECIFICACIONES ▾

- Excelente Calidad.
- Luz led verde.
- Luz de alto alcance.
- Material Resistente.
- Para fiestas, discotecas, eventos.
- Soporte metalico para fijación.
- Sujetadores laterales.



PACKING ▸

ACCESORIOS ▾

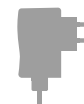

Cargador



Caja (Box)



DBALED156

Ampolleta LED

Unidades X Caja: **250**



- Ampolleta LED/ GU10/ 5 Watt.
- Voltaje IN: CA 100-240V 50/60Hz.
- Bajo consumo de energía, ahorra hasta un 52%, en comparación con ampollas fluorescentes tradicionales.
- Amigable con el medio ambiente, no expelle rayos UV, ni radiación infrarroja.
- Libre de mercurio.
- Vida útil de 50.000 horas.



**GU10
BASE**

Consumo	Ilumina
5 Watt	50 Watt



DBALED157

Ampolleta LED

Unidades X Caja: **250**



- Ampolleta LED/ E27/ 3,1 Watt.
- Voltaje IN: CA 100 - 240V 50/60Hz.
- Bajo consumo de energía, ahorra hasta un 80%, en comparación con ampollas fluorescentes tradicionales.
- Amigable con el medio ambiente, no expelle rayos UV, ni radiación infrarroja. Libre de mercurio.
- Vida útil de 50.000 horas.



**E27
BASE**

Consumo	Ilumina
3,1 Watt	15,5 Watt



DBALED158

Ampolleta LED

Unidades X Caja: **250**



- Ampolleta LED/ GU10/ 3,1 Watt.
- Voltaje IN: CA 100-240V 50/60Hz.
- Bajo consumo de energía, ahorra hasta un 80%, en comparación con ampollas fluorescentes.
- Amigable con el medio ambiente.
- No emite rayos UV ni radiación infrarroja.
- Libre de mercurio.
- Vida útil de 50.000 horas.



**GU10
BASE**

Consumo	Ilumina
3,1 Watt	15,5 Watt



DBALED159

Ampolleta LED

Unidades X Caja: **100**



- Ampolleta LED/ E27/ 6 Watt.
- Voltaje IN: CA 100 - 240V 50/60Hz.
- Bajo consumo de energía, ahorra hasta un 52%, en comparación con ampollas fluorescentes tradicionales.
- Amigable con el medio ambiente, no expelle rayos UV, ni radiación infrarroja. Libre de mercurio.
- Vida útil de 50.000 horas.



**E27
BASE**

Consumo	Ilumina
6 Watt	28 Watt



DBHLED57

UFO Party LED

Unidades X Caja: **40**



- Lámpara con luces multicolor.
- Voltage IN: 90V-240V AC 50-60Hz.
- 8W RGB (16 piezas Rojo, Verde y Azul).
- Larga vida: 20.000 + horas.
- Temperatura ambiente: 0°-40° C.
- Modos de funcionamiento automático + modos activos de sonido.
- Dimensiones: 1,5 x 5" (3,8x12,7 cm).
- Peso: 0,25kg /pc.
- Colores: Black, Transparente.



Modelos



DBHLED57BK



DBHLED57W

DBTLED160

Tubo LED T8 20 Watt

Unidades X Caja: **30**



Consumo **20** Watts
Ilumina **40** Watts



G13
BASE



- Soquete tradicional G13.
- Voltaje IN: AC100-240V 50/60Hz.
- Bajo consumo de energía, ahorra hasta un 52%, en comparación con tubos fluorescentes tradicionales.
- Vida útil: más de 35.000 hrs. de uso normal.
- Consume 20 W e ilumina 40 W.



Código N° Interno : DBPLAS07
 Descripción : PUNTERO LÁSER PORTÁTIL
 Categoría : ILUMINACION
 Código de barra : 4710007725757

ESPECIFICACIONES ▾

- Puntero láser portátil.
- Plug and play, USB.
- Material, plástico.
- Longitud de onda: 630 - 670nm.
- Potencia de salida clase III.
- Distancia del puntero 15M.
- Función láser rojo, páginaarriba / abajo, ESC / F5, pantalla en blanco.
- Compatible con todos los sistemas operativos.
- Compatible con Word, Excel, PPT, ACDS, Acrobat Reader, sitios web y más.
- Ideal para presentaciones, salas de clases, reuniones, discursos, exposiciones y más.
- Utiliza Pila AAA (no incluida).



IMAGENES ▾



- Presentación Control
- 2.4 GHz Wireless
- Puntero Láser
- Sala de Reuniones
- Mini USB Receptor
- PC Notebook

DIMENSIONES ▾

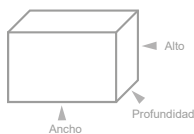

	Medidas	Peso	Cantidad
Producto	: --- x --- x --- mm	: --- Kg.	: - unidades
Caja	: --- x --- x --- mm	: --- Kg.	: - unidades
Caja Master	: --- x --- x --- mm	: -- Kg.	: 60 unidades

Medidas (Ancho x Alto x Prof.) y pesos aproximados



DBALED170

Doble Lámpara LED Giratoria full Color

Unidades X Caja: **50**



- Lámpara Led giratoria de colores doble cabeza.
- Se ilumina y gira automáticamente cuando se enciende.
- Adecuado para discos, salón de baile, eventos, club, bares, etc.
- Diseño único y simple.
- Bajo consumo de energía.
- Luz RGB (rojo, verde, azul).
- Socket Light: E27.
- Potencia 3W.
- Voltage: AC85-260V 60-60Hz.



DBHLED58

Ufo Girasol LED Multicolor

Unidades X Caja: **50**



- Bola de cristal en movimiento.
- Compacto y ligero (tamaño pequeño).
- Diseño aerodinámico, atractivos efectos.
- Fácil de usar (Plug and play).
- Led Potenciade salida: 8W.
- 3W RGB (verde, rojo, azul).
- Sistema de enfriamiento por aire.
- Temperatura del ambiente: 0-40 gr°.
- Voltage de entrada: 90AC-240V.
- Medidas: 13.5x13.5x8.7 cms.
- Ideal para discoteca, salón de baile, eventos, clubes y otros.



• 48 Luces led giratorias. • Bola de cristal en movimiento.



DBPLAS06

Puntero Láser Verde Haz de luz

Unidades X Caja: **100**



- Ideal para presentaciones, conferencias, exposiciones, museos, industria, área médica, militar, astronomía, actividades de montaña y otros.
- Fácil de llevar, estilo Lapicera.
- Inalámbrico, utiliza 2 pilas "AAA" alkaline.
- Rango de frecuencia: 20 mts. (alcance).
- No requiere instalación de driver.
- Botón Pulsador.
- Función caleidoscopio y puntero.

DBPLAS05

Puntero Láser con control de diapositivas

Unidades X Caja: **50**



- Ideal para presentaciones en PowerPoint, seminarios, charlas, exposiciones y marketing.
- Fácil de llevar.
- Inalámbrico.
- Rango frecuencia 15 mts alcance.
- No requiere instalación de driver.
- Conexión de receptor USB.
- Botones para avanzar y retroceder presentaciones.

DBPLED08
Mini Láser Bicolor
Rítmico

Unidades X Caja: **20**



- Luz láser con multiefecto bicolor.
- Ideal para fiestas, discos, teatros, eventos y otros.
- Funciona al ritmo de la música.
- Ventilador interno para enfriamiento.
- Modo de control: Estroboscópico auto, (activado por voz).
- Color del láser: Rojo y Verde.
- Longitud de onda roja: 650nm, (energía: 100nw).
- Longitud de onda verde: 532nm, (energía: 50nw).
- Entrada: AC 110-240V, 50-60Hz.
- Salida: 5V, 1.5A.
- Dimensiones del artículo : 130x92x52mm.
- Peso del artículo: 328g.



ASA

VENTILADOR

TRIPODE

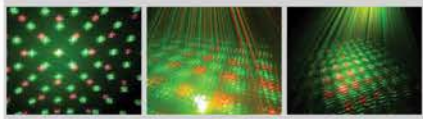

DBLUE®**NUEVO****7** COLORES COMBINADOS

ALTO BRILLO

LIGERO Y COMPACTO

Código N° Interno : DBPLED31
 Descripción : BOLA DE LUCES LED MULTICOLOR.
 Categoría : Iluminación.
 Código de Barra : 4710007747926

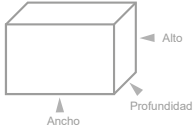
DIMENSIONES

	Medidas	Peso	Cantidad
Producto	: 95 x 130 x 85 mm	: 0,174 Kg.	: - unidades
Caja	: 110 x 115 x 10 mm	: 0,232 Kg.	: - unidades
Caja Master	: --- x --- x -- mm	: -- Kg.	: 50 unidades

Medidas (Ancho x Alto x Prof.) y pesos aproximados

ESPECIFICACIONES

- Fácil de instalar; para colgar en el techo o la pared.
- Ligero, de tamaño compacto.
- 2 Modos LED: Automático y sonido activo.
- Área de iluminación: 15-20 metros cuadrados.
- Potencia: 3W * 1W RGB LED.
- Voltaje: CA 110-240V 550 / 60Hz
- Bajo consumo de energía, rendimiento estable y larga vida.
- Material: Plástico
- Peso bruto: 0.3 kg.
- Ideal para fiestas, cumpleaños, pubs, karaoke y otros.

**IMÁGENES****ACCESORIOS**

Control remoto

TECNOLAB®

Código N° Interno : TL086
 Descripción : PUNTERO LASER PARA PRESENTACIONES CON CONTROL DE DIAPOSITIVA
 Categoría : ILUMINACION
 Códigos de Barra : 4740007701123

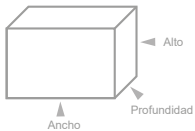
DIMENSIONES

	Medidas	Peso	Cantidad
Producto	: -- x -- x -- mm	: --- Kg.	: - unidades
Caja	: -- x -- x -- mm	: -- Kg.	: 1 unidades
Caja Master	: -- x -- x -- mm	: -- Kg.	: 20 unidades

Medidas (Ancho x Alto x Prof.) y pesos aproximados

ESPECIFICACIONES

- Plug and play, USB.
- Material Plástico.
- Longitud de onda: 630-670nm.
- Potencia de salida Clase III.
- Distancia del puntero 15M.
- Función láser rojo, función página arriba/abajo, ESC/F5, pantalla en blanco.
- Compatible con todos los sistemas operativos.
- Compatible con Wrd, Excl, PPT, ACDSe, Acrob Readr sitios web y más.
- Ideal para presentaciones, sala de clases, reuniones, discursos, exposiciones y más.
- Tamaño: 108*41*25mm
- Utiliza: Pila AAA.

**IMÁGENES****TECNOLAB®**

Código N° Interno : TL093
 Descripción : PUNTERO LÁSER PORTÁTIL
 Categoría : ILUMINACIÓN
 Códigos de Barra : 4740007701215

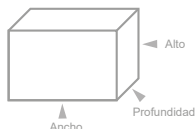
DIMENSIONES

	Medidas	Peso	Cantidad
Producto	: -- x -- x -- mm	: --- Kg.	: - unidades
Caja	: -- x -- x -- mm	: --- Kg.	: - unidades
Caja Master	: -- x -- x -- mm	: -- Kg.	: 100 unidades

Medidas (Ancho x Alto x Prof.) y pesos aproximados

ESPECIFICACIONES

- Puntero láser.
- Portátil
- Luz verde brillante
- Encendido y apagado instantáneo.
- Efecto de estrellas calidoscopio.
- Material aleación de aluminio.
- Longitud de onda 532nm.
- Batería 1x18650 recargable.
- Distancia 7000 mts.
- Potencia 1000mW.
- Incluye 2 llaves de seguridad, 1 pila 18650 y un cargador.

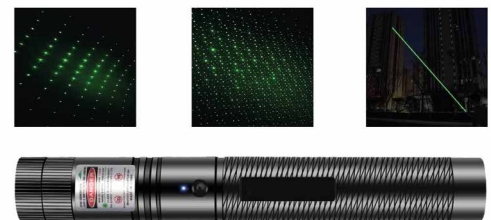
**IMÁGENES****VOLVER**

ESPECIFICACIONES ▾



- Decora ambientes, matrimonio, eventos
- Voltaje: AC110-220volts, 50/60hz
- Light source: 18 leds de 3 watts cada uno
- Potencia: 80 watts
- Canales 3-7
- DMX512
- PESO: 1,8KG



Código N° Interno : DBG924
 Descripción : MINI LASER BICOLOR RITMICO
 Categoría : ILUMINACIÓN
 Código : 4710007749067

DIMENSIONES ▾

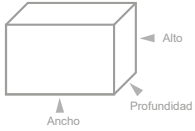

	Medidas	Peso	Cantidad
Producto	: -- x -- x -- mm	: -- Kg.	: - unidades
Caja	: 190 x 180 x 110 mm	: 0,64 Kg.	: - unidades
Caja Master	: --- x --- x -- mm	: -- Kg.	: 20 unidades

Medidas (Ancho x Alto x Prof.) y pesos aproximados



IMAGENES ▾

DBLUE®



- Foco par led.
- 54 luces planas.
- Mezcla RGBW.
- Voltaje: AC90-240V, 50/60Hz.
- Consumo energia: 60W-160W.
- Fuente de luz: 54 Pcs.*1/3W LEDs (RGBW)
- Modelo control: DMX512, sonido, auto, master-slave.
- Canales: 7 canales.
- Peso: 1.25Kg.



Código N° Interno : DBFLED001
 Descripción : FOCO PAR LED 54 LUCES PLANAS RGBW
 Categoría : ILUMINACIÓN
 Código de barra : 4710007756225

DIMENSIONES ▾

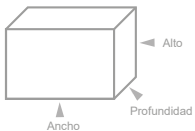

	Medidas	Peso	Cantidad
Producto	: --- x --- x --- mm	: ---Kg.	: 1 unidades
Caja	: 250 x 250 x 100 mm	: 0,965 Kg.	: 1 unidades
Caja Master	: --- x --- x -- mm	: -- Kg.	: 12 unidades

Medidas (Ancho x Alto x Prof.) y pesos aproximados



IMAGENES ▾



Código N° Interno : DBTILED06
 Descripción : Tira LED Multicolor RGB con control remoto.
 Categoría : Iluminación.

DIMENSIONES ▾

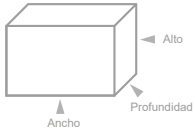

	Medidas	Peso	Cantidad
Producto	: -- x -- x -- mm	: -----Kg.	: unidades
Caja	: 190 x 270 x 40 mm	: 0,215 Kg.	: unidades
Caja Master	: --- x --- x -- mm	: -- Kg.	: 60 unidades

Medidas (Ancho x Alto x Prof.) y pesos aproximados

ESPECIFICACIONES ▾

- 5 mts. de leds RGB 2835 Ultra-brillantes.
- Cantidad de LEDS: 60 Leds x metro.
- Tira ultra flexible.
- Puede ser cortada cada 3 leds.
- Pegamento al reverso de la tira.
- Control remoto de 24 botones.
- Voltaje de entrada 12V DC.
- Potencia Máxima: 14.4w.
- Temp. de trabajo: -25 a 60 (°C).



PACKING ▸

ACCESORIOS ▾

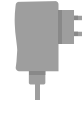

Cargador



Control Remoto



AGOTADO
 PRODUCTO TEMPORALMENTE SIN STOCK

Código N° Interno : DBG954
 Descripción : TIRA LED 5 METROS CON WIFI
 Categoría : ILUMINACIÓN
 Códigos de Barra : 4710007749579

ESPECIFICACIONES ▾

- Tira LED de 5 metros.
- Con WIFI.
- LED 2835 Ultra Brillante.
- Incluye Control Remoto 24 botones.



IMAGENES ▾

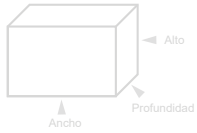

	Medidas	Peso	Cantidad
Producto	: 130 x 130 x 10 mm	: -----Kg.	: 0 unidades
Caja	: 185 x 265 x 55 mm	: 0,221 Kg.	: 0 unidades
Caja Master	: --- x --- x -- mm	: -- Kg.	: 60 unidades

Medidas (Ancho x Alto x Prof.) y pesos aproximados

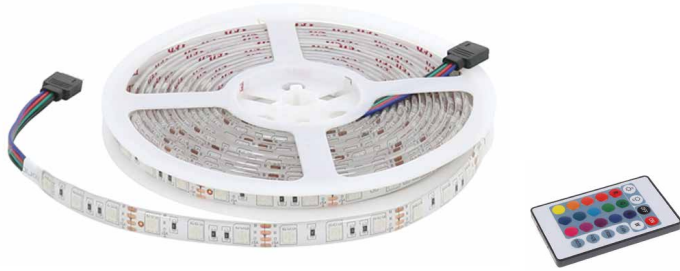

DBLUE®

Código N° Interno : DBTILED11
 Descripción : TIRA DE LUCES LED MULTICOLOR 5 METROS SMD 3528 LED RGB
 Categoría : Iluminación
 Códigos de Barra : 4710007749586

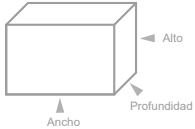
DIMENSIONES

	Medidas	Peso	Cantidad
Producto	130 x 130 x 15 mm	: 0.107 Kg.	: 1 unidades
Caja	185 x 260 x 50 mm	: 0.237 Kg.	: 1 unidades
Caja Master	: ... x ... x ... mm	: -- Kg.	: 60 unidades

Medidas (Ancho x Alto x Prof.) y pesos aproximados

ESPECIFICACIONES

- Tira led multicolor.
- Largo 5 metros.
- 300 smd led de luz + 24key Ir, flexible.
- Angulo de alcance 120°.
- Voltaje de funcionamiento: 12V CC.
- Temperatura de funcionamiento: -20 a 60° C.
- Ancho: 8mm a 10mm
- Vida útil: 50.000 horas.
- Colores y efectos a elección.
- Ideal para decorar mesones, ventanas, escaleras y variados objetos.
- Luz brillante y bajo consumo de energía.
- Con adhesivo en parte posterior para fácil instalación.
- Incluye mando a distancia IR de 24 botones.
- Incluye 1 receptor de mando a distancia.

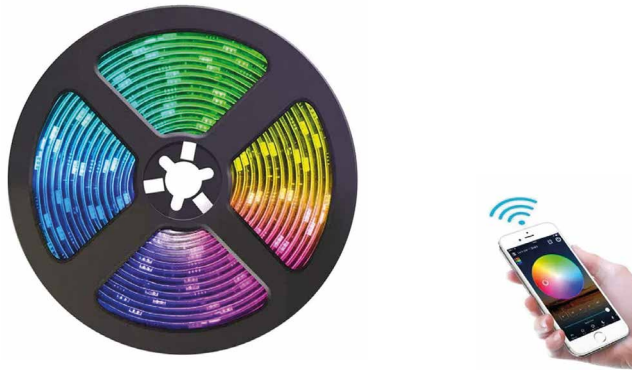
**IMAGENES**

Código N° Interno : DBG955
 Descripción : TIRA LED 5 METROS CON WIFI- LED REG 5050
 Categoría : ILUMINACIÓN
 Códigos de Barra : 4710007749586

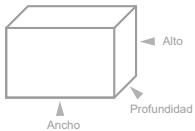
DIMENSIONES

	Medidas	Peso	Cantidad
Producto	150 x 150 x 15 mm	: 0.154 Kg.	: 1 unidades
Caja	195 x 270 x 60 mm	: 0.311 Kg.	: 1 unidades
Caja Master	: ... x ... x ... mm	: -- Kg.	: 55 unidades

Medidas (Ancho x Alto x Prof.) y pesos aproximados

ESPECIFICACIONES

- Tira led 5 metros.
- Led RGB 5050.
- Con Wifi.
- Control con 24 botones.
- 12 Voltios.
- Tira led lineal con adhesivo.
- 300 led tipo 5050.
- Escanea el código QR para conectar por wifi.
- Ideal para decorar el hogar.
- Resistente al agua.

**IMAGENES****DBLUE®**

Código N° Interno : DBTILED12
 Descripción : TIRA DE LUCES LED USB MULTICOLOR
 Categoría : ILUMINACION
 Código : 4710007750285

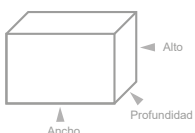
DIMENSIONES

	Medidas	Peso	Cantidad
Producto	: -- x -- x -- mm	0:000 Kg.	: - unidades
Caja	: 180 x 140 x 20 mm	: 0.099 Kg.	: - unidades
Caja Master	: ... x ... x ... mm	: -- Kg.	: 125 unidades

Medidas (Ancho x Alto x Prof.) y pesos aproximados

ESPECIFICACIONES

- Largo: 3 metros.
- 90 LEDs en total.
- Conexión USB.
- Angulo de alcance 120°.
- Voltaje de funcionamiento: 12v CC.
- Temperaturred funcionamiento: -20 a 60° CC.
- Ancho: 8mm a 10mm.
- Vida útil: 20.000 horas.
- Colores y efectos a elección.
- Ideal para decorar televisores, mesones, ventanas, escaleras, y variados objetos.
- Entrada de voltaje : DC5V.

**IMAGENES**



LED RGB 5050

5 MTS
Extensión

WIRELESS BT

Código N° Interno : TL158
 Descripción : TIRA DE LUCES LED MULTICOLOR WIRELES BT
 Categoría : ILUMINACIÓN
 Códigos de Barra : 4740007701925

DIMENSIONES

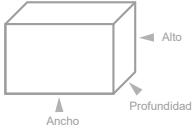

	Medidas		Cantidad
Producto	: xxx - xxx - xxx mm	: 0.000 Kg.	: - unidades
Caja	: --- x --- x --- mm	: --- Kg.	: - unidades
Caja Master	: -- x -- x -- mm	: -- Kg.	: 50 unidades

Medidas (Ancho x Alto x Prof.) y pesos aproximados

ESPECIFICACIONES

- Tira led Wireless BT.
- Largo: 5 metros.
- Cinta flexible de diodo.
- Voltios de entrada: DC 12V (12V 2A).
- Ancho: 8mm a 10mm.
- Vida útil: 50.000 horas.
- Impermeable.
- Ideal para decorar mesones, ventanas, escaleras, etc.
- Alto brillo y bajo consumo de energía.
- Con adhesivo en parte posterior para una fácil instalación.
- SMD 2835 Led RGB.
- 1 convertidor 220V a 12V.
- Receptor + control remoto.



IMAGENES



LED RGB 5050

5 MTS
Extensión

Código N° Interno : TL123
 Descripción : TIRA DE LUCES LED MULTICOLOR 5 METROS
 Categoría : ILUMINACIÓN
 Códigos de Barra : 4740007701550

DIMENSIONES

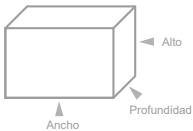

	Medidas		Cantidad
Producto	: xxx - xxx - xxx mm	: 0.000 Kg.	: - unidades
Caja	: --- x --- x --- mm	: --- Kg.	: - unidades
Caja Master	: -- x -- x -- mm	: -- Kg.	: 50 unidades

Medidas (Ancho x Alto x Prof.) y pesos aproximados

ESPECIFICACIONES

- Tira led 5 metros.
- Fuente de poder.
- 1 convertidor 220V a 12V.
- Receptor + control remoto.
- Voltios de entrada: DC 12V (12V 2A).
- Ancho: 8mm a 10mm
- Impermeable.
- Adhesivo en la parte posterior para fácil instalación.
- Con control remoto.



IMAGENES

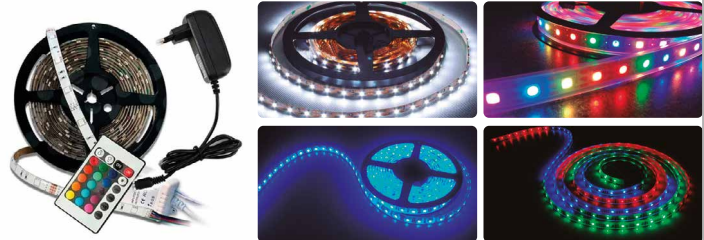

ESPECIFICACIONES ▾

- Construido con material de aleación de aluminio.
- A prueba de golpes y caídas (resistente).
- Resistente al agua (no sumergir).
- Batería: 2 x 18650 batería de litio (incluida).
- Flujo Luminoso Aprox. 240-400 lúmenes.
- Rango de luz: Aprox. 500m.
- Vida del LED: Aprox. 1000.000 horas.
- Modo de luz 3.
- Incluye Cargador.
- Adecuado para senderismo, camping, escalada y muchas otras actividades al aire libre.



PACKING ▲



- IMPERMEABLE
- RECARGABLE
- ALUMINIO

Código N° Interno : DBLLED067
 Descripción : LINTERNA LED RECARGABLE
 Categoría : HOGAR
 Código : 4710007750957

DIMENSIONES ▾

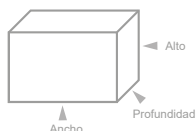

	Medidas	Peso	Cantidad
Producto	: -- x -- x -- mm	: -- Kg.	: - unidades
Caja	: 165 x 10T0 x 70 mm	: 0,4 Kg.	: - unidades
Caja Master	: --- x --- x -- mm	: -- Kg.	: 36 unidades

Medidas (Ancho x Alto x Prof.) y pesos aproximados

DBLUE®



- 19 LEDS ALTA INTENSIDAD
- BATERIA RECARGABLE
- MANGO GIRATORIO

Código N° Interno : DBLLED065
 Descripción : LINTERNA LED RECARGABLE
 Categoría : ILUMINACIÓN
 Código : 4710007750841

DIMENSIONES ▾

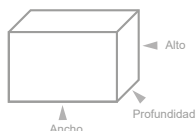

	Medidas	Peso	Cantidad
Producto	: -- x -- x -- mm	: -- Kg.	: - unidades
Caja	: 225 x 140 x 140 mm	: 0,9 Kg.	: - unidades
Caja Master	: --- x --- x -- mm	: -- Kg.	: 12 unidades

Medidas (Ancho x Alto x Prof.) y pesos aproximados

ESPECIFICACIONES ▾

- Linterna multifunción.
- Foco 19 Leds alta densidad.
- 28 lúmenes.
- Batería recargable de plomo-ácido 4V 4AH.
- Pila recargable 18650.
- Con adaptador AC/DC.
- Autonomía funcionamiento 5 Horas app.
- Cargador 220V AC / 12V DC.
- Adaptador con conector de mechero (vehículo).
- Empuñadura giratoria.
- Base inferior 2 posiciones.
- Ideal para excursiones, hogar y seguridad.



PACKING ▲



TECNOLAB®



-
-
-

Código N° Interno : TL215
 Descripción : LINTERNA LED RECARGABLE CON ZOOM
 Categoría : ILUMINACION
 Códigos de Barra : 4740007702564

DIMENSIONES ▾

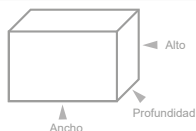

	Medidas	Peso	Cantidad
Producto	: --- x --- x --- mm	: --- Kg.	: - unidades
Caja	: 120 x 280 x 120 mm	: 0.691 Kg.	: -- unidades
Caja Master	: -- x -- x -- mm	: -- Kg.	: 40 unidades

Medidas (Ancho x Alto x Prof.) y pesos aproximados

ESPECIFICACIONES ▾

- Linterna led.
- Recargable, USB.
- Con Zoom.
- Incluye trípode.
- Luz de largo alcance.
- Duración entre 5 y 10 horas.

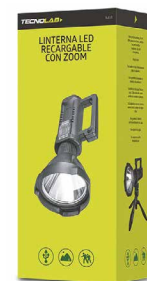

IMAGENES ▾





DBLLED036

Linterna LED dinamo y cargador de celulares para bicicletas

Unidades X Caja: **40**



- Linterna foco delantero.
- Linterna foco trasero.
- Máx flujo iluminación: 14 lm.
- Máximo brillo: 150000 mcd.
- Alcance de rayo de luz: 10 mts.
- Medio ángulo de eficiencia: 9.
- Voltaje de salida: 5.6v.
- Máximo poder de salida: 2.5w.



Batería Recargable



Cargador de celular



Linterna dinamo



No necesita Ampollitas



DBLLED033

Linterna LED Dinamo Multifunción

Unidades X Caja: **50**



- Linterna 1 LED.
- Ideal para emergencia del auto.
- Luz intermitente para emergencia.
- Se adhiere a objetos de hierro.
- Cuchillo (cinturón de seguridad)
- Martillo para romper ventanas.
- No requiere pilas.
- Incluye cable para cargar celulares.



Batería Recargable



Impermeable



Linterna dinamo



No necesita Ampollitas



DBLLED034

Linterna LED Dinamo

Unidades X Caja: **50**



- Linterna 5 LED.
- Lámpara 17 LED.
- Cable USB para cargar.
- batería interna.
- Gancho colgante de agarre.
- No requiere pilas.
- Ideal para camping y viajes.



Batería Recargable



Conexion USB



Linterna dinamo



No necesita Ampollitas



DBLUE®

Código N° Interno : DBLLED043
 Descripción : Linterna solar LED recargable.
 Categoría : Iluminación.

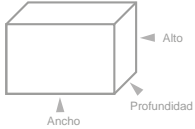
DIMENSIONES

	Medidas	Peso	Cantidad
Producto	: 50 x 145 x 48 mm	: 0,120 Kg.	: 1 unidades
Caja	: 85 x 200 x 50 mm	: 0,104 Kg.	: 1 unidades
Caja Master	: --- x --- x -- mm	: -- Kg.	: 120 unidades

Medidas (Ancho x Alto x Prof.) y pesos aproximados

ESPECIFICACIONES

- Con panel de carga solar y enchufe para carga directa.
- Posee dos modos de linterna, una con bombilla de luz LED y otra de lámpara.
- Batería de larga duración para un máximo rendimiento.
- Práctica y fácil de transportar.
- Capacidad nominal 400 mAh.
- Configuración paneles solares 0.2 W.
- Salida de voltaje DC3V.
- Bombilla LED de bajo consumo de energía.
- Máximo tiempo de carga: 24 horas.

**COLORES**

DBLLED0430 (Orange)



DBLLED043G (Green)

ACCESORIOS**DBLUE®**

Código N° Interno : DBLLED044
 Descripción : Linterna solar LED recargable.
 Categoría : Iluminación.

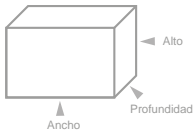
DIMENSIONES

	Medidas	Peso	Cantidad
Producto	: 55 x 170 x 50 mm	: 0,145 Kg.	: 1 unidades
Caja	: 55 x 180 x 56 mm	: 0,168 Kg.	: 1 unidades
Caja Master	: --- x --- x -- mm	: -- Kg.	: 120 unidades

Medidas (Ancho x Alto x Prof.) y pesos aproximados

ESPECIFICACIONES

- Con panel de carga solar y enchufe para carga directa.
- Posee dos modos de linterna, una con bombilla de luz LED y otra de lámpara.
- Batería de larga duración para un máximo rendimiento.
- Práctica y fácil de transportar.
- Capacidad nominal 400 mAh.
- Configuración paneles solares 0.2 W.
- Salida de voltaje DC3V.
- Bombilla LED de bajo consumo de energía.

**COLORES**

DBLLED044G (Green)

ACCESORIOS**DBLUE®**

Código N° Interno : DBLLED046
 Descripción : Linterna LED recargable con Enchufe.
 Categoría : Iluminación.

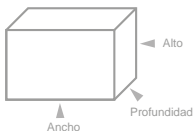
DIMENSIONES

	Medidas	Peso	Cantidad
Producto	: 55 x 160 x 55 mm	: 0,124 Kg.	: unidades
Caja	: 60 x 160 x 60 mm	: 0,148 Kg.	: unidades
Caja Master	: --- x --- x -- mm	: -- Kg.	: 120 unidades

Medidas (Ancho x Alto x Prof.) y pesos aproximados

ESPECIFICACIONES

- Linterna de hogar con enchufe para carga directa.
- Posee dos modos de linterna, una con bombilla de luz LED y otra de lámpara (8 leds).
- Batería de larga duración para un máximo rendimiento.
- Práctica y fácil de transportar.
- Botón ON/OFF.
- Capacidad nominal 700 mAh.
- Salida de voltaje DC3V.
- Tiempo completo de carga 12 hrs aprox.

**PACKING****ACCESORIOS**



Código N° Interno : TL214
 Descripción : LINTERNA LED CREE RECARGABLE USB - 3000 LUMENES
 Categoría : ILUMINACION
 Códigos de Barra : 4740007702557

DIMENSIONES ▾

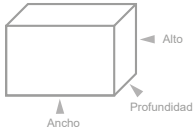

	Medidas	Peso	Cantidad
Producto	: --- x --- x --- mm	: --- Kg.	: - unidades
Caja	: 30 x 140 x 30 mm	: 0.83Kg.	: --- unidades
Caja Master	: -- x -- x -- mm	: -- Kg.	: 240 unidades

Medidas (Ancho x Alto x Prof.) y pesos aproximados

ESPECIFICACIONES ▾

- Linterna Led Cree.
- Carga via USB.
- Resistencia a salpicaduras de agua.
- Zoom ajustable.
- Material: Aleación de aluminio.
- Adecuado para actividades en exterior.
- 3000 lumenes.

IMAGENES ▾



ESPECIFICACIONES ▾

- Linterna led de bolsillo.
- Contiene 9 bombillas led super brillantes.
- Fuente de alimentación: 3 pilas "AAA" (no incluidas).
- Material: Aleación de aluminio.
- Fácil de usar.
- Resistente al agua.
- Fuente de luz blanca.
- Potencia: 3W.
- Interruptor de encendido: En la cola.
- Peso: 21gr.



IMAGENES ▾

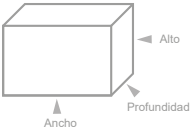

	Medidas	Peso	Cantidad
Producto	: --- x --- x --- mm	: --- Kg.	: 1 unidades
Caja	: --- x ---x --- mm	: --- Kg.	: 1 unidades
Caja Master	: --- x --- x -- mm	: -- Kg.	: 300 unidades

Medidas (Ancho x Alto x Prof.) y pesos aproximados

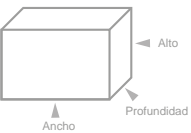

Código N° Interno : DBLLED056
 Descripción : LINTERNA LED DE BOLSILLO.
 Categoría : ILUMINACION
 Códigos de Barra : 4710007740040

DIMENSIONES ▾



ZOOM
TELESCÓPICO

Código N° Interno : TL325
 Descripción : LINTERNA LED RECARGABLE
 Categoría : ILUMINACIÓN
 Códigos de Barra : 4740007703745

DIMENSIONES

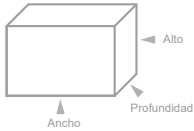

	Medidas	Peso	Cantidad
Producto	: --- x --- x --- mm	: --- Kg.	: - unidades
Caja	: 30 x 125 x 30 mm	: 0.091 Kg.	: - unidades
Caja Master	: -- x -- x -- mm	: -- Kg.	: 240 unidades

Medidas (Ancho x Alto x Prof.) y pesos aproximados

ESPECIFICACIONES

- Linterna led.
- Recargable.
- Super brillante.
- Material: Aleación de aluminio.
- Resistente, a prueba de golpes y caídas.
- 3 modos de brillo: Alto / Bajo / Estroboscópico.
- Cantidad de LED: 1 led linterna 7 1 le antorcha.
- Botón Power: On / Off.
- Reflector: Lente convexa.
- USB Charger / batería incorporada.
- Impermeable, no sumergible.
- Funcion penclip.
- Diseño portátil y ergonómico.



IMAGENES



RESISTENTE AL AGUA

BATERÍA RECARGABLE

ALEACIÓN DE ALUMINIO

EXCURSION
DEPORTES
OUTDOOR

Código N° Interno : DBLED066
 Descripción : LINTERNA TÁCTICA MULTIFUNCIÓN LED
 Categoría : ILUMINACION
 Código : 4710007750858

DIMENSIONES

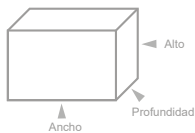

	Medidas	Peso	Cantidad
Producto	: 90 x 30 x 25 mm	: 0.056 Kg.	: - unidades
Caja	: 150 x 40 x 125 mm	: 0.149 Kg.	: - unidades
Caja Master	: --- x --- x -- mm	: -- Kg.	: 100 unidades

Medidas (Ancho x Alto x Prof.) y pesos aproximados

ESPECIFICACIONES

- Construido con material de aleación de aluminio.
- A prueba de golpes y caídas (resistente).
- Resistente al agua.
- LED de 3 modos de iluminación: alta, baja y estroboscópico.
- Fuente de alimentación: 1 pila AA.
- Máx. brillo: 350 Lúmenes.
- Peso: 59 g.
- El cableado interno aplica un circuito de refuerzo de alta eficiencia, optimizando el uso de la batería.
- Adecuado para senderismo, camping, pesca, ciclismo, y muchas otras actividades al aire libre.



IMAGENES



ESPECIFICACIONES

- Linterna Led
- Bastón de defenza personal
- otencia: 1x 18650 litio.
- ida útil: dentro de 10000 horas.
- Modos de trabajo: Alto, Bajo, Estrobosci
- Material: Aleación de aluminio.
- Longitud: 35 - 45 c



IMAGENES



Código N° Interno : DBG1349
 Descripción : LINTERNA LED Y BASTÓN DEFENSA
 Categoría : ILUMINACION
 Códigos de Barra : 4710007755150

DIMENSIONES

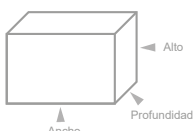

	Medidas	Peso	Cantidad
Producto	: -- x -- x -- mm	: --- Kg.	: -- unidades
Caja	: 390 x 120 x 50 mm	: 0.681 Kg.	: -- unidades
Caja Master	: -- x -- x -- mm	: -- Kg.	: 40 unidades

Medidas (Ancho x Alto x Prof.) y pesos aproximados



Código N° Interno : DBG1006
 Descripción : LUZ LED PARA BICICLETAS
 Categoría : ILUMINACIÓN
 Código : 4740007750247

DIMENSIONES

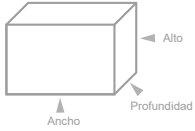

	Medidas	Peso	Cantidad
Producto	: -- x -- x -- mm	: -- Kg.	: - unidades
Caja	: 75 x 30 x 125 mm	: 0,03 Kg.	: - unidades
Caja Master	: --- x --- x -- mm	: -- Kg.	: -- unidades

Medidas (Ancho x Alto x Prof.) y pesos aproximados

ESPECIFICACIONES

- Luz USB roja para bicicletas, 5 LEDs.
- 50 Lúmenes.
- Larga duración, alta luminosidad, para uso en cascos o marcos de todo tipo.
- Cable de carga micro USB incluido.
- A prueba de lluvia.
- 4 modos de operación: Fija, flash y 2 secuencias.
- Fácil montaje/desmontaje.



IMAGENES



Código N° Interno : DBG1392
 Descripción : LUZ LED PARA BICICLETAS
 Categoría : HOGAR
 Códigos de Barra : 4710007755792

DIMENSIONES

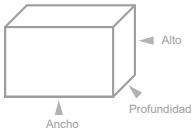

	Medidas	Peso	Cantidad
Producto	: -- x -- x --- mm	: --- Kg.	: 1 unidades
Caja	: --- x --- x --- mm	: --- Kg.	: 1 unidades
Caja Master	: --- x --- x -- mm	: -- Kg.	: 50 unidades

Medidas (Ancho x Alto x Prof.) y pesos aproximados

ESPECIFICACIONES

- Luz LED para bicicletas.
- Luz LED roja y amarilla.
- Control remoto inalámbrico.
- Luz láser indica área segura.
- Carga vía USB.
- Batería de litio de 2000mAh.
- Resistente al agua IPX4.
- Luminosidad 80LM.
- Detección día/noche
- Luz de frenos.
- Señal de giro.

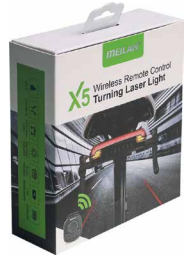

IMAGENES



TECNOLAB



Código N° Interno : TL210
 Descripción : LUZ RECARGABLE IMPERMEABLE PARA BICICLETA
 Categoría : ILUMINACIÓN
 Códigos de Barra : 4740007702519

DIMENSIONES

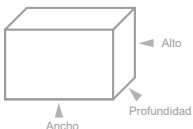

	Medidas	Peso	Cantidad
Producto	: --- x --- x --- mm	: --- Kg.	: - unidades
Caja	: 160 x 135 x 35 mm	: 277 Kg.	: 3 unidades
Caja Master	: -- x -- x -- mm	: -- Kg.	: 50 unidades

Medidas (Ancho x Alto x Prof.) y pesos aproximados

ESPECIFICACIONES

- LED: T6/L2
- Temperatura de color de la bombilla: 7500K.
- Distancia de irradiación: 300-500 metros.
- Resistente a salpicaduras.
- Un solo boton: fácil de usar.
- Rotación 360°.
- Carga Micro USB .
- Voltaje : 3.7V



IMAGENES





Código N° Interno : DBLLED061
 Descripción : LINTERNA TACTICA
 Categoría : ILUMINACION
 Códigos de Barra : 4710007750711

DIMENSIONES

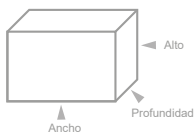

	Medidas	Peso	Cantidad
Producto	: --- x --- x --- mm	: -.-.- Kg.	: 1 unidades
Caja	: 190 x 160 x 82 mm	: 0.578 Kg.	: 1 unidades
Caja Master	: --- x --- x -- mm	: -- Kg.	: 60 unidades

Medidas (Ancho x Alto x Prof.) y pesos aproximados

ESPECIFICACIONES

- Entrada: AC110-220v 47-63 hz.
- Salida: 3,7V 450 mAh.
- 5 modos de iluminación: alto, medio, bajo, estroboscópico, y SOS.
- Adecuado para senderismo, camping, pesca, ciclismo, y muchas otras actividades al aire libre.
- **No incluye baterías.**
- **No incluye cargador de baterías.**



IMÁGENES



Código N° Interno : TL144
 Descripción : LINTERNA LED CREE FORMATO CINTILLO
 Categoría : ILUMINACIÓN
 Códigos de Barra : 4740007701765

DIMENSIONES

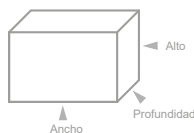

	Medidas	Peso	Cantidad
Producto	: --- x --- x --- mm	: --- Kg.	: - unidades
Caja	: --- x --- x --- mm	: --- Kg.	: - unidades
Caja Master	: -- x -- x -- mm	: -- Kg.	: 50 unidades

Medidas (Ancho x Alto x Prof.) y pesos aproximados

ESPECIFICACIONES

- Linterna LED.
- 8 luces led.
- Batería recargable.
- 4 modos de iluminación.
- 2 baterías 18650 de 4800mAh.
- Luz trasera color rojo.
- 3.7V Li-ion
- 10.000 LM.



IMÁGENES



Código N° Interno : TL304
 Descripción : LINTERNA LED CREE FORMATO CINTILLO
 Categoría : ILUMINACIÓN
 Códigos de Barra : 4740007703455

DIMENSIONES

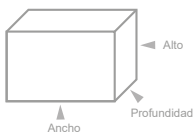

	Medidas	Peso	Cantidad
Producto	: --- x --- x --- mm	: --- Kg.	: - unidades
Caja	: --- x --- x --- mm	: --- Kg.	: - unidades
Caja Master	: -- x -- x -- mm	: -- Kg.	: 100 unidades

Medidas (Ancho x Alto x Prof.) y pesos aproximados

ESPECIFICACIONES

- Linterna led.
- Formato cintillo.
- Cree T6 10W.
- Led ajustables.
- Inclinación hacia adelante y atrás.
- Batería Recargable 2 X 18650 3.7v (incluidas).
- Carga micro USB.
- Base ajustable.
- Botón encendido / apagado.
- Vida útil led: 10.000 Hr.



IMÁGENES





Código N° Interno : DBLLED064
 Descripción : LINTERNA CINTILLO
 Categoría : ILUMINACIÓN
 Código : 4710007750834

DIMENSIONES

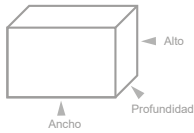

	Medidas	Peso	Cantidad
Producto	: 0 x 0 x 0 mm	: 0,00Kg.	: - unidades
Caja	: 115 x 115 x 110 mm	: 0,2 Kg.	: - unidades
Caja Master	: --- x --- x -- mm	: -- Kg.	: 50 unidades

Medidas (Ancho x Alto x Prof.) y pesos aproximados

ESPECIFICACIONES

- LED Cree T6. 10W.
- Led ajustable, inclinación hacia delante y hacia atrás.
- Pack sellado para pilas en las sujeciones.
- Modelo de batería necesario: 2x18650 3,7 v.
- Carga USB (baterías recargables).
- Diseño resistente al agua (no sumergir).
- Aleación de aluminio.
- Base ajustable.
- Botón encendido, apagado y modo de selección.
- Vida extensa de LED: 10.000 hrs.
- Adecuado para actividades al aire libre como trekking, ciclismo y camping entre otros.

- **Últimas Unidades, Confirmar Stock.**



PACKING



Código N° Interno : TL145
 Descripción : LINTERNA LED FORMATO CINTILLO
 Categoría : ILUMINACIÓN
 Códigos de Barra : 4740007701772

DIMENSIONES

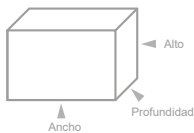

	Medidas	Peso	Cantidad
Producto	: --- x --- x --- mm	: --- Kg.	: - unidades
Caja	: 210 x 120 x 120 mm	: 0.971 Kg.	: - unidades
Caja Master	: -- x -- x -- mm	: -- Kg.	: 30 unidades

Medidas (Ancho x Alto x Prof.) y pesos aproximados

ESPECIFICACIONES

- Linterna led.
- Formato cintillo.
- Voltaje 8.4.
- Colores de iluminación: Blanco, amarillo, Rojo / Azul.
- Indicador de batería: 25% - 50% - 75% - 100%
- Material: Aleación de aluminio, Abs.
- Batería: 18650*8
- Voltaje de carga: DC8.8v/1000mA.
- Autonomía de trabajo: 13 - 36 horas.
- Regulador de intensidad.
- Más de 400m de alcance.
- Foco led 800w, largo alcance.



IMAGENES



Código N° Interno : TL143
 Descripción : LINTERNA LED CREE FORMATO CINTILLO
 Categoría : ILUMINACIÓN
 Códigos de Barra : 4740007701758

DIMENSIONES

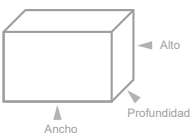

	Medidas	Peso	Cantidad
Producto	: --- x --- x --- mm	: --- Kg.	: - unidades
Caja	: 115 x 100 x 110 mm	: 0.275 Kg.	: - unidades
Caja Master	: -- x -- x -- mm	: -- Kg.	: 50 unidades

Medidas (Ancho x Alto x Prof.) y pesos aproximados

ESPECIFICACIONES

- Linterna LED.
- 5 luces led.
- Batería recargable.
- 4 modos de iluminación.
- 2 baterías 18650 de 4800mAh.
- Luz trasera color rojo.
- 3.7V Li-ion
- 10.000 LM.



IMAGENES





- Led Cree T6.
- Leds ajustables, inclinación hacia adelante y atrás.
- Batería 2x18650 3.7V (incluidas).
- Carga micro UB.
- Baterías recargables.
- Vida de led 10.000 hrs app.



Código N° Interno : TL303
 Descripción : LINTERNA LED CREE FORMATO CINTILLO
 Categoría : ILUMINACIÓN
 Códigos de Barra : 4740007703448



DIMENSIONES ▼

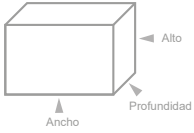

	Medidas	Peso	Cantidad
Producto	: --- x --- x --- mm	: --- Kg.	: - unidades
Caja	: --- x --- x --- mm	: --- Kg.	: - unidades
Caja Master	: -- x -- x -- mm	: - Kg.	: 100 unidades

Medidas (Ancho x Alto x Prof.) y pesos aproximados



Código N° Interno : DBLLED055
 Descripción : Linterna con Radio Bluetooth para Bicicleta.
 Categoría : Iluminación.
 Código de barra : 4710007737002.

DIMENSIONES ▾

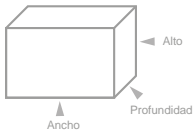

	Medidas	Peso	Cantidad
Producto	: 150 x 35 x 35 mm	: 0,103 Kg.	: - unidades
Caja	: 185 x 45 x 115 mm	: 0,220 Kg.	: - unidades
Caja Master	: --- x --- x -- mm	: -- Kg.	: 50 unidades

Medidas (Ancho x Alto x Prof.) y pesos aproximados

ESPECIFICACIONES ▾

- Linterna para Bicicleta.
- Con parlante en el otro extremo de la linterna.
- Reproductor Mp3.
- Función Bluetooth.
- Tarjeta TF.
- FM radio.
- Fuente de alimentación móvil.



PACKING ▲



IMÁGENES ▾



Cable USB



Pieza de enganche



Manual



Código N° Interno : DBG78
 Descripción : Luz LED para zapatillas running
 Categoría : Iluminación

DIMENSIONES ▾

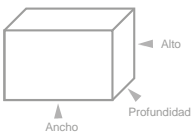

	Medidas	Peso	Cantidad
Producto	: 91 x 85 x 31 mm	: 0,036 Kg.	: -- unidades
Caja	: 100 x 160 x 31 mm	: 0,042 Kg.	: -- unidades
Caja Master	: --- x --- x -- mm	: -- Kg.	: -- unidades

Medidas (Ancho x Alto x Prof.) y pesos aproximados

ESPECIFICACIONES ▾

- Luz LED para zapatillas running.
- Sistema clip de agarre.
- Botón de encendido y selección de modos.
- Iluminación de 4 modos:
 1. Luz fija.
 2. Luz Intermitente
 3. Sensor de movimiento
 4. Luz S.O.S (presionar 3 seg.)



PACKING ▶

EJEMPLO DE USO ▾



ESPECIFICACIONES ▾

- 2 funciones, lámpara y linterna.
- Puerto USB para cargar múltiples dispositivos.
- 6 luces led.
- Batería recargable.
- Posee carga solar.
- Carga directa.



PACKING ▾



Panel Solar



Cable de corriente

ACCESORIOS ▾

Código N° Interno : DBG43
 Descripción : Linterna lámpara Recargable
 Categoría : Iluminación.

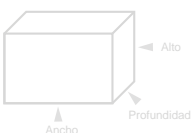

	Medidas	Peso	Cantidad
Producto	: 90 x 135 x 90 mm	: 0,103 Kg.	: -- unidades
Caja	: 98 x 145 x 98 mm	: 0,220 Kg.	: -- unidades
Caja Master	: --- x --- x -- mm	: -- Kg.	: -- unidades

Medidas (Ancho x Alto x Prof.) y pesos aproximados

AGOTADO
 PRODUCTO TEMPORALMENTE SIN STOCK

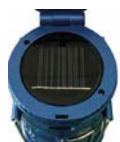

Código N° Interno : DBLLED054
 Descripción : Lámpara Led Portátil Recargable.
 Categoría : Iluminación.

DIMENSIONES ▾

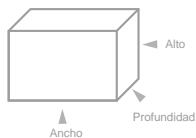

	Medidas	Peso	Cantidad
Producto	: 85 x 165 x 85 mm	: 0,319 Kg.	: - unidades
Caja	: 95 x 175 x 95 mm	: 0,370 Kg.	: - unidades
Caja Master	: --- x --- x -- mm	: -- Kg.	: -- unidades

Medidas (Ancho x Alto x Prof.) y pesos aproximados

ESPECIFICACIONES ▾

- Modo lámpara retráctil en la zona media.
- Ventilador en su extremo superior.
- Linterna en su extremo inferior.
- 6 luces led.
- Batería recargable.
- Carga directa a corriente.
- Carga solar.
- Poder de salida USB.
- Especial para excursión, deportes y outdoor.
- Ahorro de energía para una larga duración.



PACKING ▶



DBLLED054BL (Blue)



DBLLED054BK (Black)



ACCESORIOS ▾



Cable de corriente



Código N° Interno : DBG57
 Descripción : Reflector Led 50W luz blanca.
 Categoría : Iluminación.

ESPECIFICACIONES ▾

- Potencia: 50W.
- Lumens: 4500Lm.
- Ángulo de apertura: 120°.
- Temperatura de color: Luz Blanca.
- Tipo y cantidad de led: SMD 1 CHIP.
- Frecuencia (HZ): 50/60 Hz.
- Material: Aluminio y vidrio.
- Temperatura de trabajo: -20° / +40°.
- Protección total contra polvo y agua (IP65).
- Horas de vida: 50,000 horas.
- Entrada de corriente de 90V a 240V lo que le permite mantener perfectamente la intensidad de la luz aun en situaciones de baja tensión.
- Peso: 2.13 kg.
- Medidas: ancho 30cm alto 25cm ancho 8cm.
- Ideal para uso en vía pública, parques y jardines, fachadas, estaciones de servicio, industrias, comercio, etc



DIMENSIONES ▾

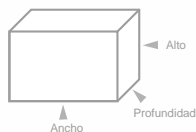

	Medidas	Peso	Cantidad
Producto	: 300 x 250 x 0.08 mm	: 2,178 Kg.	: -- unidades
Caja	: 270 x 310 x 0.09 mm	: 2,238 Kg.	: -- unidades
Caja Master	: --- x --- x -- mm	: -- Kg.	: 10 unidades

Medidas (Ancho x Alto x Prof.) y pesos aproximados

ACCESORIOS ▾

D3BLUE®

Código N° Interno : DBG62
 Descripción : Reflector Led Luz Blanca 20W.
 Categoría : Iluminación.

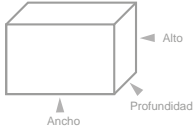
DIMENSIONES ▾

	Medidas	Peso	Cantidad
Producto	: 180 x 140 x 70 mm	: 0,682 Kg.	: - unidades
Caja	: 150 x 190 x 95 mm	: 0,751 Kg.	: - unidades
Caja Master	: --- x --- x -- mm	: -- Kg.	: -- unidades

Medidas (Ancho x Alto x Prof.) y pesos aproximados

ESPECIFICACIONES ▾

- Reflector Led para exterior.
- 20W.
- De larga duración y larga vida. 50,000 horas.
- Con luz Led brillante.
- Soporta diversos climas.
- Eco Friendly.
- Bajo consumo de energía.

PACKING ▶**MODO DE USO ▾****D3BLUE®**

Código N° Interno : DBG63
 Descripción : Reflector Led Luz Blanca 30W.
 Categoría : Iluminación.

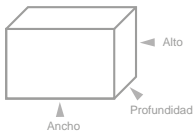
DIMENSIONES ▾

	Medidas	Peso	Cantidad
Producto	: 220 x 180 x 70 mm	: 0,994 Kg.	: - unidades
Caja	: 190 x 230 x 110 mm	: 1,098 Kg.	: - unidades
Caja Master	: --- x --- x -- mm	: -- Kg.	: -- unidades

Medidas (Ancho x Alto x Prof.) y pesos aproximados

ESPECIFICACIONES ▾

- Reflector Led para exterior.
- 30W.
- De larga duración y larga vida. 50,000 horas.
- Con luz Led brillante.
- Soporta diversos climas.
- Eco Friendly.
- Bajo consumo de energía.

PACKING ▶**MODO DE USO ▾****D3BLUE®**

Código N° Interno : DBG65
 Descripción : Reflector Led con Sensor de Movimiento 20W.
 Categoría : Iluminación.

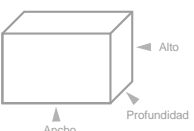
DIMENSIONES ▾

	Medidas	Peso	Cantidad
Producto	: 180 x 195 x 70 mm	: 0,795 Kg.	: - unidades
Caja	: 185 x 200 x 100 mm	: 0,885 Kg.	: - unidades
Caja Master	: --- x --- x -- mm	: -- Kg.	: -- unidades

Medidas (Ancho x Alto x Prof.) y pesos aproximados

ESPECIFICACIONES ▾

- Reflector Led para exterior.
- 20W. 1800 LM.
- Con sensor de movimiento.
- De larga duración y larga vida. 50,000 horas.
- Con luz Led brillante.
- Soporta diversos climas.
- Eco Friendly.
- Bajo consumo de energía.

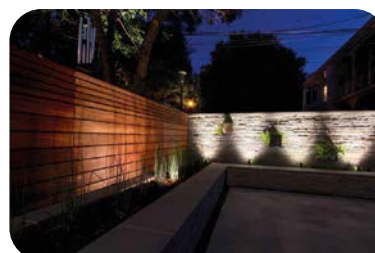
PACKING ▶**MODO DE USO ▾****VOLVER**

DBLUE®

Código N° Interno : DBG84
 Descripción : Ampolleta Led Multicolor con Control Remoto (E27).
 Categoría : Iluminación.
 Código de Barra : 4710007730218

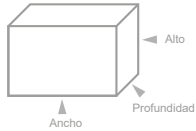
DIMENSIONES

	Medidas	Peso	Cantidad
Producto	: 70 x 120 x 70 mm	: 0,046 Kg.	: - unidades
Caja	: 150 x 200 x 70 mm	: 0,095 Kg.	: - unidades
Caja Master	: --- x --- x -- mm	: -- Kg.	: -- unidades

Medidas (Ancho x Alto x Prof.) y pesos aproximados

ESPECIFICACIONES

- Con luz Led Blanca y de Colores RGB.
- Construida para un alto rendimiento.
- Hecha de aleación de óxido de aluminio.
- Rosca E27
- Control remoto incluido con alcance de 8 metros.
- Brillo ajustable.
- Con 16 tipos de colores disponibles.
- Función de almacenamiento automático de memoria.
- Cumple con las funciones de iluminar y decorar.

**PACKING****ACCESORIOS**

Control remoto

DBLUE®

Código N° Interno : DBALED171
 Descripción : Lámpara LED Parlante Bluetooth (luces)
 Categoría : Iluminación.

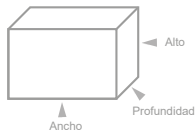
DIMENSIONES

	Medidas	Peso	Cantidad
Producto	: 95 x 130 x 95 mts	: 0,104 Kg.	: -- unidades
Caja	: 100 x 140 x 100 mm	: 0,171 Kg.	: -- unidades
Caja Master	: --- x --- x -- mm	: -- Kg.	: -- unidades

Medidas (Ancho x Alto x Prof.) y pesos aproximados

ESPECIFICACIONES

- Ampolleta para altavoz LED y control remoto.
- Parlante Bluetooth.
- Volumen ajustable y luz.
- Ahorro de energía y multifuncional.
- Potencia de salida: 6 W.
- Potencia del altavoz: 3W.
- Color ligero del LED: Blanco o blanco cálido.
- Base del casquillo: E27 o B22.
- Los dos selectores de conmutación: Conmutación entre luz blanca y colores..
- Fácil de usar y conveniente, controlado a través del teléfono inteligente o tableta y embalado con 16 diferentes colores vibrantes que iluminan cualquier habitación.

**PACKING****ACCESORIOS**

Control Remoto

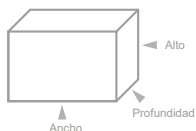

Código N° Interno : DBG1136
 Descripción : AMPOLLOTA MULTICOLOR RGB
 Categoría : ILUMINACIÓN
 Código : 4710007752371

DIMENSIONES

	Medidas	Peso	Cantidad
Producto	: -- x -- x -- mm	0000 Kg.	: - unidades
Caja	: 180 x 135 x 65 mm	: 0,069 Kg.	: - unidades
Caja Master	: --- x --- x -- mm	: -- Kg.	: 40 unidades

Medidas (Ancho x Alto x Prof.) y pesos aproximados

ESPECIFICACIONES

- Total de 16 colores diferentes RGB.
- Fuente de luz led.
- Tipo de base: E27.
- Material de base: Aluminio.
- Potencia 3W.
- Tipo de luz: Blano calido.
- Incluye mando a distancia.
- Uso interior.

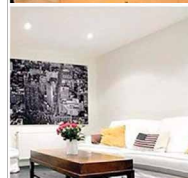
**IMAGENES****VOLVER**

ESPECIFICACIONES ▾



- Potencia : 3W.
- Base : E-27.
- Lúmenes : 330lm (intensidad máxima)
- Voltaje : AC86-265V.
- Vida útil : 30.000hrs.
- Angulo : 30°.
- Regulable : Si.
- Dimensiones : Ø50 x 65mm.
- Material : Aluminio.
- Incluye: 1 Ampolleta RGB, 1 Control.



Código N° Interno : DBG312
 Descripción : AMPOLLETA LED RGB, 3W / COLORES
 Categoría : ILUMINACIÓN
 Códigos de Barra : 4710007738580

DIMENSIONES ▾

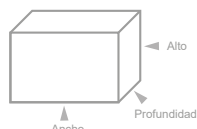

	Medidas	Peso	Cantidad
Producto	: --- x --- x --- mm	: --- Kg.	: 1 unidades
Caja	: --- x --- x --- mm	: --- Kg.	: 1 unidades
Caja Master	: --- x --- x --- mm	: --- Kg.	: 125 unidades

Medidas (Ancho x Alto x Prof.) y pesos aproximados

IMÁGENES ▾



ESPECIFICACIONES ▾



- Foco LED de alta luminosidad.
- Luz blanca.
- Potencia: 100W.
- Temperatura luz: 6400 a 3600K.
- Tiempo de vida aprox. 30.000 hrs.
- Bajo consumo energético.
- Voltaje: 220V.
- Sin radiación UV ni IR.
- Protección IP66.



Código N° Interno : DBG1300
 Descripción : FOCO LED IP66 100W
 Categoría : ILUMINACIÓN
 Códigos de Barra : 4710007754627

DIMENSIONES ▾

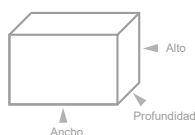

	Medidas	Peso	Cantidad
Producto	: -- x -- x --- mm	: --- Kg.	: 1 unidades
Caja	: --- x --- x --- mm	: --- Kg.	: 1 unidades
Caja Master	: --- x --- x --- mm	: -- Kg.	: 20 unidades

Medidas (Ancho x Alto x Prof.) y pesos aproximados

IMÁGENES ▾



DBLUE®

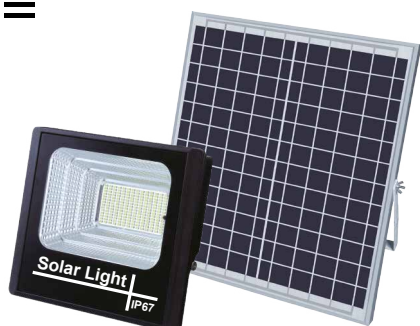

ESPECIFICACIONES ▾

- Foco LED con carga de energía solar.
- Fácil instalación, sin cables.
- Cuerpo de al. acción de aluminio, previene la oxidación de la lluvia.
- Control de luz inteligente.
- Control remoto infrarrojo super fuerte, con alcance de hasta 15 metros.
- Índice de protección IP67.
- Ángulo de haz: 120° ángulo de haz.
- Temperatura color: 6500K.
- Vida útil: ≤50000H(LED).



Código N° Interno : DBFLED002
 Descripción : FOCO SOLAR LED, LUZ DE ALTA LUMINOSIDAD
 Categoría : ILUMINACIÓN
 Código de barra : 4710007756232

DIMENSIONES ▾

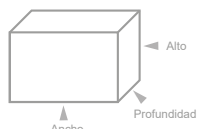

	Medidas	Peso	Cantidad
Producto	: --- x --- x --- mm	: ---Kg.	: 1 unidades
Caja	: --- x --- x --- mm	: --- Kg.	: 1 unidades
Caja Master	: --- x --- x --- mm	: -- Kg.	: 30 unidades

Medidas (Ancho x Alto x Prof.) y pesos aproximados

IMÁGENES ▾



DBLUE®



Código N° Interno : DBALED172
 Descripción : PARLANTE PORTÁTIL MINI BOLA MÁGICA BLUETOOTH.
 Categoría : ILUMINACIÓN
 Códigos de Barra : 4710007739389

DIMENSIONES ▾

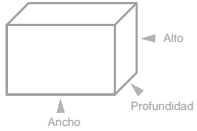

	Medidas	Peso	Cantidad
Producto	: 80 x 170 x 80 mm	: 0.164 Kg.	: - unidades
Caja	: 100 x 180 x 100 mm	: 0.239 Kg.	: - unidades
Caja Master	: --- x --- x -- mm	: -- Kg.	: - unidades

Medidas (Ancho x Alto x Prof.) y pesos aproximados

ESPECIFICACIONES ▾

- Ampolleta LED.
- Parlante Bluetooth.
- Bola mágica con luces de colores.
- Incluye control remoto.
- 10 metros de rango.
- Potencia: 5 - 7W.
- Potencia RGB: 2 - 3W.
- Color luces LED: RGB.
- Volataje: 100 - 240 / 50 - 60 Hz.
- Configuración de soporte: A2DP.
- Respuesta frecuente: 135 Hz a 15 KHz.



IMAGENES ▾

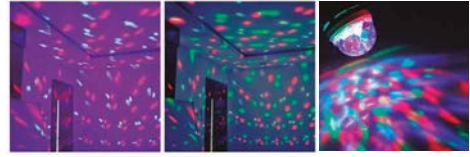

ACCESORIOS ▾



Control Remoto

ESPECIFICACIONES ▾

- Foco 60 LED.
- Alimentación: Panel Solar.
- Con Detector de Movimiento.
- 4.5 metros de cable.
- Luz fría: 6000 K
- Potencia foco: 4W
- Duración de la batería: 6 hs aprox.
- Protección IP65
- Tamaño del panel solar: 16 X 19 cm
- Tamaño del foco: 9.5 X 13.5cm
- Peso: 1.07kg
- Es ampliamente utilizado para la iluminación al aire libre, patio, balcón, calle, jardín, entre otros.



PACKING ▲



ACCESORIOS ▾



Código N° Interno : DBG269
 Descripción : Foco 60 LED con Sensor de Movimiento y Panel Solar.
 Categoría : Iluminación.

DIMENSIONES ▾

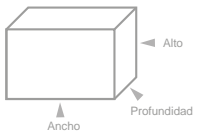

	Medidas	Peso	Cantidad
Producto	: 1200 x 800 x 20 mm	: 3.137 Kg.	: - unidades
Caja	: 1230 x 820 x 80 mm	: 18 Kg.	: - unidades
Caja Master	: --- x --- x -- mm	: Kg.	: 6 unidades

Medidas (Ancho x Alto x Prof.) y pesos aproximados

ESPECIFICACIONES ▾

- Foco solar 20 led con sensor de movimiento.
- Batería de iones de litio: 3.7V 1200mAh.
- Sensor Nigth: <10 lux.
- Ángulo de movimiento y distancia: 120,5.
- Tiempo de retardo: 15s / 30s.
- Interruptor : OFF / AUTO.
- Resistente al agua.



IMAGENES ▾



DIMENSIONES ▾

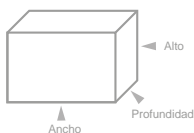

	Medidas	Peso	Cantidad
Producto	: 95 x 125 x 45 mm	: 0.139 Kg.	: 1 unidades
Caja	: 100 x 160 x 50 mm	: 0.171 Kg.	: 1 unidades
Caja Master	: --- x --- x -- mm	: -- Kg.	: unidades

Medidas (Ancho x Alto x Prof.) y pesos aproximados

Código N° Interno : DBG337
 Descripción : FOCO SOLAR 20 LED CON SENSOR DE MOVIMIENTO .
 Categoría : HOGAR.
 Código de barra : 471000739143

ESPECIFICACIONES ▾

- Potencia del panel solar: 6V 2,5 W
- Batería: Litio de 3,7 V 2200 mAh
- Tiempo previsto de carga de la batería: 6 horas
- Cantidad y tipo de LED: 36, 2835 SMD
- Potencia nominal: 3,8 W
- Lúmenes: 28 cada uno, 450 en total
- Material del orificio de montaje: Aluminio
- Rango sensor: 1-8 mts
- Color Foco: Black (negro).
- Impermeable: IP 65 g



IMAGENES ▾



ACCESORIOS ▾



DIMENSIONES ▾

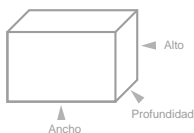

	Medidas	Peso	Cantidad
Producto	: 110 x 180 x 30 mm	: 0,244 Kg.	: unidades
Caja	: 120 x 190 x 35 mm	: 0.294 Kg.	: unidades
Caja Master	: --- x --- x -- mm	: -- Kg.	: unidades

Medidas (Ancho x Alto x Prof.) y pesos aproximados

Código N° Interno : DBG338
 Descripción : FOCO LED SOLAR EXTERIOR CON SENSOR DE MOVIMIENTO .
 Categoría : HOGAR.
 Código de barra : 471000739150



Código N° Interno : DBG383
 Descripción : LÁMPARA SOLAR CON SENSOR DE MOVIMIENTO 30 LEDS
 Categoría : ILUMINACIÓN
 Códigos de Barra : 471007739617

DIMENSIONES

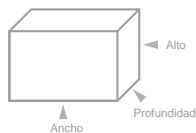

	Medidas	Peso	Cantidad
Producto	: 170 x 115 x 46 mm	: 0.200 Kg.	: - unidades
Caja	: 180 x 120 x 47 mm	: 0.240 Kg.	: - unidades
Caja Master	: --- x --- x --- mm	: -- Kg.	: 80 unidades

Medidas (Ancho x Alto x Prof.) y pesos aproximados

ESPECIFICACIONES

- Material: ABS.
- Sensor de luz: 0,55W.
- Fuente de energía: solar.
- 30 LEDS.
- Distancia de detección: 10 mts.
- Iluminación Autonomía: 12 horas.
- Vida del LED tiempo: 50000 (h).
- LED de color: Blanco.
- Angulo del sensor de movimiento: 120°.
- Interruptor de encendido / apagado.
- Impermeable, resistente al agua y calor.
- 3 Modos de iluminación: permanente, tenue y sensor fuerte.
- Ideal para jardín, patio, pared, estacionamiento etc.



IMAGENES



ACCESORIOS



Doble contacto Tornillos Tarugos



Código N° Interno : DBG68
 Descripción : Luces láser para Exterior.
 Categoría : Iluminación.

DIMENSIONES

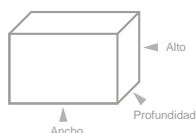

	Medidas	Peso	Cantidad
Producto	: 90 x 100 x 100 mm	: 0,493 Kg.	: -- unidades
Caja	: 185 x 110 x 150 mm	: 0,629 Kg.	: -- unidades
Caja Master	: --- x --- x --- mm	: -- Kg.	: 30 unidades

Medidas (Ancho x Alto x Prof.) y pesos aproximados

ESPECIFICACIONES

- Proyector de luces láser para exterior con colores y movimientos.
- Con ajuste de posición horizontal y vertical regulando los tornillos.
- Fuente de luz con láser verde 30mw, y láser rojo 100mw.
- Posee un cable de 5 metros de extensión.
- Incluye manual y estaca de tierra para instalación.
- Se puede utilizar en fiestas, discoteques, eventos, matrimonios, etc.
- Voltaje: 110-265v 50-60Hz.
- Potencia: 5-10w.
- Máximo poder de láser: Menos de 1mw.

PACKING



ACCESORIOS



Estaca de tierra Cargador corriente Manual



Código N° Interno : DBG41
 Descripción : Luz Láser Decorativo (exterior e interior).
 Categoría : Iluminación.

DIMENSIONES

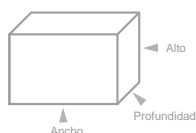

	Medidas	Peso	Cantidad
Producto	: 130 x 370 x 100 mts	: 0,334 Kg.	: -- unidades
Caja	: 100 x 170 x 30 mm	: 0,534 Kg.	: -- unidades
Caja Master	: --- x --- x --- mm	: -- Kg.	: 24 unidades

Medidas (Ancho x Alto x Prof.) y pesos aproximados

ESPECIFICACIONES

- 2 modos de láser (rojo y verde).
- El láser alcanza más de 3000 pies cuadrados.
- Material Resistente.
- Juego de césped extra largo incluido.
- Sensor de luz incorporado
- Potencia de salida: menos de 3mw
- Longitud de onda 532 nm, 650 nm.
- Entrada de alimentación: 110V AC
- Temperatura de funcionamiento: -17 ° F a 100 ° F.
- Para interior, exterior, paisajismo y fiestas.



PACKING

ACCESORIOS



Cargador Estaca (piso jardín)

ESPECIFICACIONES ▾



7 LED

Código N° Interno : DBG60
 Descripción : Reflector 7 LED Empotrable.
 Categoría : Iluminación.

- Reflector LED empotrable para diferentes ambientes.
- Alta calidad de acero inoxidable, otorga seguridad y regula la temperatura.
- Excelente máscara de vidrio, hasta un 90% de tasa de luz.
- Decorativos de alta calidad impermeables.
- 7W de potencia.
- 80% de ahorro de energía.
- Ideal para iluminar y decorar distintos lugares como pasillos, plazas, escaleras, casas, entre otros.



ILUMINACIÓN ▾



DIMENSIONES ▾

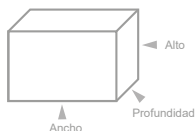

	Medidas	Peso	Cantidad
Producto	: 120 x 90 x 120 mm	: 0,536 Kg.	: unidades
Caja	: 123 x 95 x 120 mm	: 0,583 Kg.	: unidades
Caja Master	: --- x --- x -- mm	: -- Kg.	: 30 unidades

Medidas (Ancho x Alto x Prof.) y pesos aproximados

ACCESORIOS ▾

ESPECIFICACIONES ▾



Código N° Interno : DBG240
 Descripción : Lámpara de Escritorio Flexible con Parlante Bluetooth.
 Categoría : Iluminación.
 Códigos de Barra : 4710007736715

- Lámpara de escritorio led flexible bluetooth.
- 3 niveles de brillo.
- Controles touch.
- Control touch para lámpara de colores en cada costado. (256 colores).
- Entrada USB para reproducir mp3 y cargar dispositivos (power bank).
- Función manos libres.
- 5 watts RMS.
- 0.000 horas de tiempo de vida.
- Máximo 300 lúmenes.
- Compatible con smartphones y tablets.
- **Últimas Unidades, Confirmar Stock.**



IMAGENES ▾

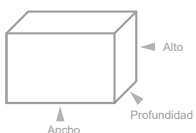

	Medidas	Peso	Cantidad
Producto	: 135 x 500 x 110 mm	: 0,620 Kg.	: - unidades
Caja	: 165 x 285 x 130 mm	: 0,868 Kg.	: - unidades
Caja Master	: --- x --- x -- mm	: -- Kg.	: 20 unidades

Medidas (Ancho x Alto x Prof.) y pesos aproximados



DOMA®

Código N° Interno : DM0011
 Descripción : LAMPARA CLIP INALAMBRICA CON USB
 Categoría : ILUMINACIÓN
 Código de barra : 4770007700116

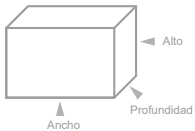
DIMENSIONES

	Medidas	Peso	Cantidad
Producto	: --- x --- x --- mm	: --- Kg.	: 1 unidades
Caja	: --- x --- x --- mm	: --- Kg.	: 1 unidades
Caja Master	: --- x --- x -- mm	: -- Kg.	: 36 unidades

Medidas (Ancho x Alto x Prof.) y pesos aproximados

ESPECIFICACIONES

- Lámpara Clip inalámbrica.
- USB wireless.
- Touch de 3 modos de iluminación.
- 1200 mAh.
- LED recargable 7000K.
- Lámpara flexible y ergonómica.
- Ideal para escritorio.

**IMAGENES****DOMA®**

Código N° Interno : DM0012
 Descripción : LAMPARA CLIP CON CONTROL REMOTO
 Categoría : ILUMINACIÓN
 Código de barra : 4770007700123

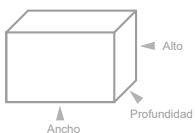
DIMENSIONES

	Medidas	Peso	Cantidad
Producto	: --- x --- x --- mm	: --- Kg.	: 1 unidades
Caja	: --- x --- x --- mm	: --- Kg.	: 1 unidades
Caja Master	: --- x --- x -- mm	: -- Kg.	: 8 unidades

Medidas (Ancho x Alto x Prof.) y pesos aproximados

ESPECIFICACIONES

- lámpara clip.
- Con control remoto.
- Iluminación LED.
- 5 modos de iluminación.
- Potencia: 18w.
- DC13V
- Temperatura color: 2000K - 6000K
- Luminosidad: 800lm.
- Lámpara flexible y ergonómica.
- Alta protección a la vista.

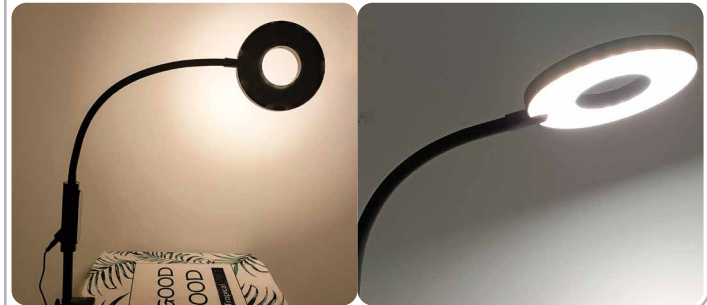
**IMAGENES****DBLUE®**

Código N° Interno : DBLLED068
 Descripción : LÁMPARA LED DE EMERGENCIA 62 LED
 Categoría : ILUMINACIÓN
 Código de Barra : 4710007752432

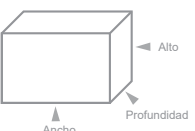
DIMENSIONES

	Medidas	Peso	Cantidad
Producto	: --- x --- x --- mm	: --- Kg.	: - unidades
Caja	: --- x --- x --- mm	: --- Kg.	: - unidades
Caja Master	: --- x --- x -- mm	: -- Kg.	: 40 unidades

Medidas (Ancho x Alto x Prof.) y pesos aproximados

ESPECIFICACIONES

- Lámpara led de emergencia.
- 62 LED de alta potencia.
- Cargar 4 a 6 horas cada 3 meses.
- No encender mientras lo carga.
- Batería recargable.
- Perfecto para el uso en el hogar, camping y en emergencia.
- Dos modos de iluminación: Media e intensa.

**IMAGENES**



8 HASTA
HRS
De Iluminación
Aprox. en modo
de bajo consumo

IMPORTANTE
Antes de utilizar el producto por primera vez, se debe cargar por 24 hrs. De este modo, la batería podrá funcionar a su máxima capacidad.

Código N° Interno : TL346
Descripción : LUZ DE EMERGENCIA 30 LEDS
Categoría : ILUMINACIÓN
Códigos de Barra : 4740007703950

DIMENSIONES

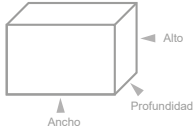

	Medidas	Peso	Cantidad
Producto	: -- x -- x -- mm	: -- Kg.	: - unidades
Caja	: 80 x 215 x 50 mm	: -- Kg.	: - unidades
Caja Master	: -- x -- x -- mm	: -- Kg.	: 40 unidades

Medidas (Ancho x Alto x Prof.) y pesos aproximados

ESPECIFICACIONES

- Lámpara de emergencia.
- 30 Leds.
- 120 LUM 5 W de alta intensidad.
- Bajo consumo.
- Larga vida útil.
- Equipada con un cable para toma de corriente 220V.
- Batería recargable incorporada.
- Se puede utilizar de forma vertical, o horizontal.
- Encendido automático cuando se produce un corte en el suministro de energía.



IMAGENES



14 HASTA
HRS
De Iluminación
Aprox. en modo
de bajo consumo

IMPORTANTE
Antes de utilizar el producto por primera vez, se debe cargar por 24 hrs. De este modo, la batería podrá funcionar a su máxima capacidad.

Código N° Interno : TL347
Descripción : LUZ DE EMERGENCIA 90 LEDS
Categoría : ILUMINACIÓN
Códigos de Barra : 4740007703967

DIMENSIONES

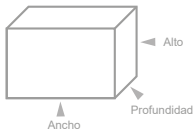

	Medidas	Peso	Cantidad
Producto	: -- x -- x -- mm	: -- Kg.	: - unidades
Caja	: 80 x 49 x 50 mm	: -- Kg.	: - unidades
Caja Master	: -- x -- x -- mm	: -- Kg.	: 20 unidades

Medidas (Ancho x Alto x Prof.) y pesos aproximados

ESPECIFICACIONES

- Lámpara de emergencia.
- 60 Leds.
- 360 LUM 5W de alta intensidad.
- Bajo consumo.
- Larga vida útil.
- Equipada con un cable para toma de corriente 220V.
- Batería recargable incorporada.
- Se puede utilizar de forma vertical, o horizontal.
- Encendido automático cuando se produce un corte en el suministro de energía.



IMAGENES



20 HASTA
HRS
De Iluminación
Aprox. en modo
de bajo consumo

IMPORTANTE
Antes de utilizar el producto por primera vez, se debe cargar por 24 hrs. De este modo, la batería podrá funcionar a su máxima capacidad.

Código N° Interno : TL348
Descripción : LUZ DE EMERGENCIA 120 LEDS
Categoría : ILUMINACIÓN
Códigos de Barra : 4740007703974

DIMENSIONES

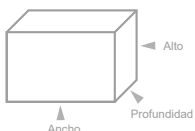

	Medidas	Peso	Cantidad
Producto	: -- x -- x -- mm	: -- Kg.	: - unidades
Caja	: 75 x 800 x 55 mm	: -- Kg.	: - unidades
Caja Master	: -- x -- x -- mm	: -- Kg.	: -- unidades

Medidas (Ancho x Alto x Prof.) y pesos aproximados

ESPECIFICACIONES

- Lámpara de emergencia.
- 120 Leds.
- 480 LUM 5W de alta intensidad.
- Bajo consumo.
- Larga vida útil.
- Equipada con un cable para toma de corriente 220V.
- Batería recargable incorporada.
- Se puede utilizar de forma vertical, o horizontal.
- Encendido automático cuando se produce un corte en el suministro de energía.



IMAGENES





IMPORTANTE
Antes de utilizar el producto por primera vez, se debe cargar por 24 hrs. De este modo, la batería podrá funcionar a su máxima capacidad.

Código N° Interno : TL349
 Descripción : LUZ DE EMERGENCIA 160 LEDS
 Categoría : ILUMINACIÓN
 Códigos de Barra : 4740007703981

DIMENSIONES ▼

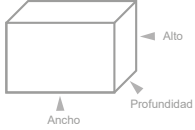

	Medidas	Peso	Cantidad
Producto	: -- x -- x -- mm	: -- Kg.	: - unidades
Caja	: --- x --- x --- mm	: -- Kg.	: - unidades
Caja Master	: -- x -- x -- mm	: -- Kg.	: 12 unidades

Medidas (Ancho x Alto x Prof.) y pesos aproximados

- Lámpara de emergencia.
- 160 Leds.
- 640 LUM 5W de alta intensidad.
- Bajo consumo.
- Larga vida útil.
- Equipada con un cable para toma de corriente 220V.
- Batería recargable incorporada.
- Se puede utilizar de forma vertical, o horizontal.
- Encendido automático cuando se produce un corte en el suministro de energía.
- Incorpora slot USB 5V, para carga de dispositivos portátiles.



IMAGENES ▼



18W



Luz fría (Blanca)

Medidas:
22 x 22 cms

Código N° Interno : DBG251W (luz fría).
 Descripción : Foco Panel, Plafón Led Embutido Redondo.
 Categoría : Iluminación.
 Código de barra : 4710007736913.

DIMENSIONES ▾

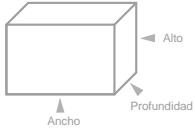

	Medidas	Peso	Cantidad
Producto	: 220 x 220 x 10 mm	: 357 Kg.	: - unidades
Caja	: 220 x 255 x 25 mm	: 440 Kg.	: - unidades
Caja Master	: --- x --- x -- mm	: -- Kg.	: 30 unidades

Medidas (Ancho x Alto x Prof.) y pesos aproximados

ESPECIFICACIONES ▾

- Foco led embutido redondo 18W.
- Luz fría (Blanca).
- Para uso interior como casas, hoteles, supermercados, restaurantes, etc.
- Su bajo consumo reemplaza totalmente las luces convencionales.
- Alto brillo.
- 80% menos consumo de energía.
- Simple y elegante.
- Iluminación suave y homogénea.
- De larga vida.
- **Últimas Unidades, Confirmar Stock.**



IMÁGENES ▲



Luz fría

ACCESORIOS ▾

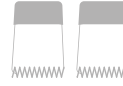

Ganchos



Led driver

12W



DBG252W (Blanca)

DBG252Y (Amarilla)

Medidas:
17 x 17 cms

Código N° Interno : DBG252W (luz fría) / DBG252Y (luz cálida).
 Descripción : Foco Panel, Plafón Led Embutido Redondo.
 Categoría : Iluminación.
 Código de barra : 4710007736937 (W) / 4710007736920 (Y)

DIMENSIONES ▾

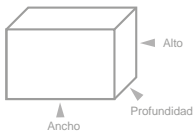

	Medidas	Peso	Cantidad
Producto	: 170 x 170 x 10 mm	: 201 Kg.	: - unidades
Caja	: 175 x 200 x 25 mm	: 275 Kg.	: - unidades
Caja Master	: --- x --- x -- mm	: -- Kg.	: 40 unidades

Medidas (Ancho x Alto x Prof.) y pesos aproximados

ESPECIFICACIONES ▾

- Foco led embutido redondo 12W.
- Luz cálida (amarilla) / Luz fría (Blanca).
- Para uso interior como casas, hoteles, supermercados, restaurantes, etc.
- Su bajo consumo reemplaza totalmente las luces convencionales.
- Alto brillo.
- 80% menos consumo de energía.
- Simple y elegante.
- Iluminación suave y homogénea.
- De larga vida.



IMÁGENES ▲



Luz fría

Luz cálida

Luz cálida

ACCESORIOS ▾

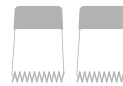

Ganchos



Led driver

ESPECIFICACIONES ▾

- Foco Led panel cuadrado sobrepuesto.
- Potencia 18W.
- Voltaje 85-265V.
- Color de Luz Cálida (amarilla).
- Color de Luz Cálida (blanca).
- 1580 Lúmenes.
- Ahorro energía 80%.
- Cuerpo de aluminio.
- Ideal para oficinas, salas de conferencias, centros de negocio, salas de espera y hoteles, donde se requiere mucha luz con un consumo energético bajo.



PACKING ▲



ACCESORIOS ▾



DBG253Y (Yellow)

DBG253W (White)

Código N° Interno : DBG253
 Descripción : Plafón LED cuadrado 18W (luz cálida).
 Categoría : Iluminación.
 Código de barra : 4710007736944 (Y) / 4710007736951 (W)

DIMENSIONES ▾

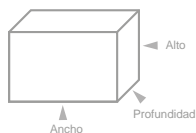

	Medidas	Peso	Cantidad
Producto	: 205 x 205 x 25 mm	: 0,524 Kg.	: - unidades
Caja	: 225 x 225 x 35 mm	: 0,592 Kg.	: - unidades
Caja Master	: --- x --- x -- mm	: -- Kg.	: 20 unidades

Medidas (Ancho x Alto x Prof.) y pesos aproximados

ESPECIFICACIONES ▾

- Foco Led panel cuadrado sobrepuesto.
- Potencia 24W.
- Voltaje 85-265V.
- Color de Luz Cálida (Amarilla).
- 2200 Lúmenes.
- Ahorro energía 80%.
- Cuerpo de aluminio.
- Ideal para oficinas, salas de conferencias, centros de negocio, salas de espera y hoteles, donde se requiere mucha luz con un consumo energético bajo.



PACKING ▲



ACCESORIOS ▾



Medidas:
28,5 x 28,5 cms

Código N° Interno : DBG254Y (Amarilla)
 Descripción : Plafón LED cuadrado 24W (luz cálida).
 Categoría : Iluminación.
 Código de barra : 4710007736968

DIMENSIONES ▾

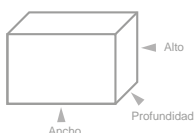

	Medidas	Peso	Cantidad
Producto	: 285 x 285 x 30 mm	: 0,684 Kg.	: - unidades
Caja	: 305 x 305 x 35 mm	: 0,938 Kg.	: - unidades
Caja Master	: --- x --- x -- mm	: -- Kg.	: 20 unidades

Medidas (Ancho x Alto x Prof.) y pesos aproximados



Código N° Interno : DBTILED08
 Descripción : TIRA DE LUCES LED 5 METROS
 Categoría : ILUMINACIÓN
 Código de barra : 4710007741177

DIMENSIONES

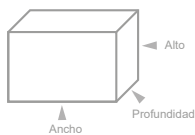

	Medidas	Peso	Cantidad
Producto	: --- x --- x --- mm	: 0.000 Kg.	: 1 unidades
Caja	: 245 x 185 x 55 mm	: 0.231Kg.	: 1 unidades
Caja Master	: --- x --- x -- mm	: -- Kg.	: 60 unidades

Medidas (Ancho x Alto x Prof.) y pesos aproximados

ESPECIFICACIONES

- Voltage: 12V.
- Tipo SDM: 2835.
- 60 Leds/m.
- Luz color blanca.
- Resistente al agua.
- Cinta adhesiva amarilla 3M.
- Poder: 4.8W/ m.
- 5 metros de largo.
- Bajo consumo de energia.



IMAGENES



Código N° Interno : DBG506
 Descripción : SOMBRILLA DE 24 LED.
 Categoría : ILUMINACION.
 Códigos de Barra : 4710007747573

DIMENSIONES

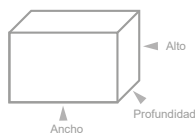

	Medidas	Peso	Cantidad
Producto	: 155 x 155 x 20t mm	: 0.175 Kg.	: 1 unidades
Caja	: 165 x 165 x 35 mm	: 0.221 Kg.	: 1 unidades
Caja Master	: --- x --- x -- mm	: -- Kg.	: 100 unidades

Medidas (Ancho x Alto x Prof.) y pesos aproximados

ESPECIFICACIONES

- Sombrilla de 24 led.
- 3 niveles de intensidad regulable.
- Luz blanca.
- Utiliza 4 pilas "AA" (no incluidas).
- Ideal para : Camping, tiendas de campaña, Patio paraguas (Toldos), poste de iluminación.



IMAGENES



Código N° Interno : TL006
 Descripción : LUZ LED PARA PARRILLA / ASADERA.
 Categoría : HOGAR
 Códigos de Barra : 471007700111

DIMENSIONES

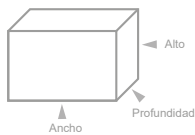

	Medidas	Peso	Cantidad
Producto	: --- x --- x --- mm	: 0.795 Kg.	: - unidades
Caja	: 350 x 150 x 110 mm	: 0.182 Kg.	: - unidades
Caja Master	: --- x --- x -- mm	: -- Kg.	: 50 unidades

ESPECIFICACIONES

- Luz LED para parrillas o asaderas.
- Ideal para continuar preparando asados en condiciones de baja luminosidad.
- Baterías: 3 pilas AA 1.5V.
- Botón de tacto ON/OFF.
- Chip LED: 10 pcs.
- Potencia: 1W.
- Rango de color: 6000-6500k.



IMAGENES



DBLUE®

MODOS DE FUNCIONAMIENTO 3

LÁMPARA ROTATORIA

ALTO BRILLO

PROYECTA LUNAS Y ESTRELLAS EN PAREDES Y TECHO.

Código N° Interno : DBPLED33
 Descripción : LUZ NOCTURNA CON PROYECCION DE FIGURAS
 Categoría : ILUMINACIÓN
 Código : 4710007750100

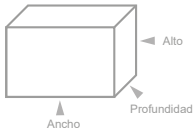
DIMENSIONES

	Medidas	Peso	Cantidad
Producto	: -- x -- x -- mm	: - - - Kg.	: - unidades
Caja	: --- x --- x --- mm	: --- Kg.	: - unidades
Caja Master	: --- x --- x -- mm	: -- Kg.	: 48 unidades

Medidas (Ancho x Alto x Prof.) y pesos aproximados

ESPECIFICACIONES

- Luces LED con opciones multicolor.
- 8 diferentes cambios de color.
- Modo luz de noche, cálida, luz de color y proyección giratoria.
- Funciona conectado a través de cable USB, o utilizando 4 pilas AAA.
- Ligero de tamaño pequeño adecuado para cualquier espacio.
- Tamaño del producto: 12 x 12 x 10,3 app.
- Material ABS.
- Voltaje: DC5V.
- Tipo de interruptor: 3 botones.
- Fuente de luz: Bombillas led.
- Proyeccion estrellas y proyeccion animales marinos.

**IMAGENES****ESPECIFICACIONES**

- Lámpara luna.
- Decora tus espacios y otorga un ambiente de paz.
- Fabricada con tecnología 3D.
- Luz led.
- Material no tóxico, inodoro y ecológico.
- Incluye base de madera y cable USB.
- Touch para cambiar de color.
- Diferentes colores.

**IMÁGENES**

Código N° Interno : DBG1149
 Descripción : LAMPARA LED LUNA LLENA 3D CAMBIA COLOR AL TACTO
 Categoría : ILUMINACIÓN
 Códigos de Barra : 4710007752609

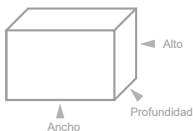
DIMENSIONES

	Medidas	Peso	Cantidad
Producto	: --- x --- x --- mm	: - - - Kg.	: 1 unidades
Caja	: --- x --- x --- mm	: --- Kg.	: 1 unidades
Caja Master	: --- x --- x -- mm	: -- Kg.	: 36 unidades

Medidas (Ancho x Alto x Prof.) y pesos aproximados

DOMA®

Código N° Interno : DM0025
 Descripción : LÁMPARA NOCTURNA OSO LED
 Categoría : ILUMINACIÓN
 Código de barra : 4770007700253

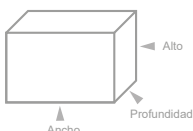
DIMENSIONES

	Medidas	Peso	Cantidad
Producto	: --- x --- x --- mm	: --- Kg.	: 1 unidades
Caja	: --- x --- x --- mm	: --- Kg.	: 1 unidades
Caja Master	: --- x --- x -- mm	: -- Kg.	: 100 unidades

Medidas (Ancho x Alto x Prof.) y pesos aproximados

ESPECIFICACIONES

- Oso nocturno LED.
- Lámpara de pared.
- Incluye control remoto.
- LED de bajo consumo.
- Cuenta con temporizador.
- Incluye control remoto.
- Construido robustamente con plástico ABS y PC de clase de juguete.
- LED de eficiencia energética.
- La suave luz nocturna puede crear una atmósfera de sueño para su habitación.
- Fácil de usar, solo conecte a la corriente y listo.

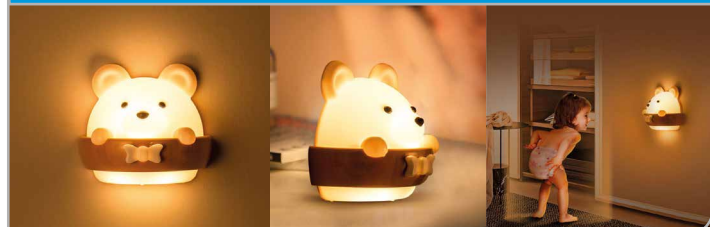
**IMAGENES****VOLVER**



15W

Medidas:
14,5 x 14,5 cms

Código N° Interno : DBG362
Descripción : PLAFÓN LED CUADRADO 16W LUZ BLANCA
Categoría : ILUMINACIÓN
Códigos de Barra : 4710007739402

DIMENSIONES ▾

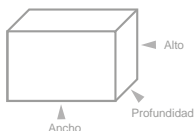

	Medidas	Peso	Cantidad
Producto	: --- x --- x --- mm	: --- Kg.	: - unidades
Caja	: --- x --- x --- mm	: --- Kg.	: - unidades
Caja Master	: --- x --- x -- mm	: -- Kg.	: 40 unidades

Medidas (Ancho x Alto x Prof.) y pesos aproximados

ESPECIFICACIONES ▾

- Foco Led panel cuadrado sobre puesto.
- Potencia 15W.
- Voltaje 85 - 265V.
- Luz cálida blanca.
- Ahorro de energía 80%
- Cuerpo de aluminio.
- Ideal para oficinas, salas de conferencias, centros de negocio, salas de espera y hoteles.
- Ideal para lugares donde se requiera de muchas luz con un consumo energético bajo.



IMAGENES ▾

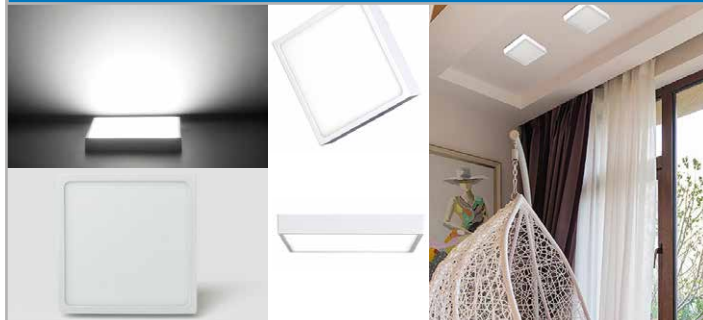

22W

Medidas:
17,5 x 17,5 cms

Código N° Interno : DBG363
Descripción : PLAFÓN LED CUADRADO 22W LUZ BLANCA
Categoría : ILUMINACIÓN
Códigos de Barra : 4710007739419

DIMENSIONES ▾

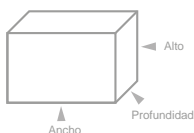

	Medidas	Peso	Cantidad
Producto	: --- x --- x --- mm	: --- Kg.	: - unidades
Caja	: --- x --- x --- mm	: --- Kg.	: - unidades
Caja Master	: --- x --- x -- mm	: -- Kg.	: 40 unidades

Medidas (Ancho x Alto x Prof.) y pesos aproximados

ESPECIFICACIONES ▾

- Foco Led panel cuadrado sobre puesto.
- Potencia 22W.
- Voltaje 85 - 265V.
- Luz cálida blanca.
- Ahorro de energía 80%
- Cuerpo de aluminio.
- Ideal para oficinas, salas de conferencias, centros de negocio, salas de espera y hoteles.
- Ideal para lugares donde se requiera de muchas luz con un consumo energético bajo.



IMAGENES ▾

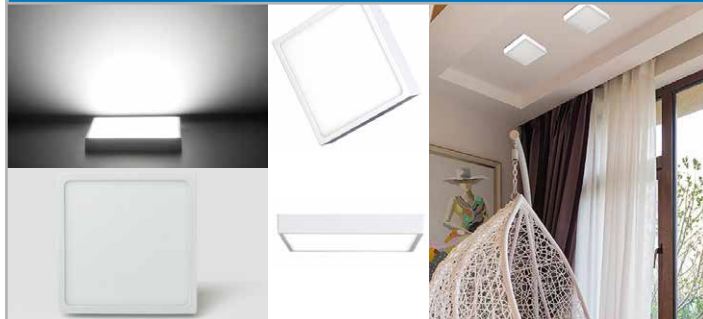



Código N° Interno : DBG657
 Descripción : LUCES LÁSER PARA EXTERIOR
 Categoría : ILUMINACIÓN
 Código de barra : 4710007743652

DIMENSIONES ▾

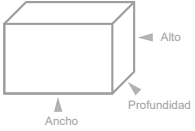

	Medidas	Peso	Cantidad
Producto	: --- x --- x --- mm	: --- Kg.	: -- unidades
Caja	: --- x --- x --- mm	: --- Kg.	: -- unidades
Caja Master	: --- x --- x -- mm	: -- Kg.	: 24 unidades

Medidas (Ancho x Alto x Prof.) y pesos aproximados

ESPECIFICACIONES ▾

- Lámpara decoración copo de nieve blancos.
- Movimiento dinámico de forma automática.
- Impermeable (IP65) se puede utilizar en interior y exterior.
- Luz led suave.
- Simple montaje.
- Ideal para decorar el jardín.
- Potencia led: 4 * 3W RGBW.
- Fuente de alimentación: 100 - 240V ca 50-60Hz.
- Material: Aluminio.
- Ángulo irradiado: 30°
- Distacia visible 22 pies.



IMAGENES ▾



Código N° Interno : DBG641
 Descripción : Luces láser para Exterior. con 4 diseños.
 Categoría : Iluminación.
 Código de Barra : 471000774361

DIMENSIONES ▾

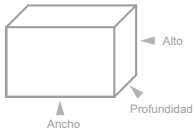

	Medidas	Peso	Cantidad
Producto	: --- x --- x --- mm	: 0.313 Kg.	: -- unidades
Caja	: 130 x 130 x 130 mm	: 0.384 Kg.	: -- unidades
Caja Master	: --- x --- x -- mm	: -- Kg.	: 30 unidades

Medidas (Ancho x Alto x Prof.) y pesos aproximados

ESPECIFICACIONES ▾

- Luces láser para exterior.
- 4 diseño de luz diferentes, corazones, copos de nieve, entre otros.
- Comienzo de movimiento animado.
- Modo automático.
- Ideal para usar en época navideña.
- Decoración de pared de su cada y jardín.



IMAGENES ▾



ACCESORIOS ▾





Código N° Interno : DBG639
 Descripción : AMPOLLETA PARLANTE CON LUCES DE COLORES
 Categoría : Iluminación
 Código de Barra : 4710007743447 (WHITE) - 4710007743423 (BLUE) - 4710007743430 (PINK) - 4710007743416 (GREEN)

DIMENSIONES ▾

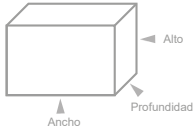

	Medidas	Peso	Cantidad
Producto	: --- x --- x --- mts	: 0.099 Kg.	: -- unidades
Caja	: 95 x 135 x 95 mm	: 0.168 Kg.	: unidades
Caja Master	: --- x --- x -- mm	: -- Kg.	: 50 unidades

Medidas (Ancho x Alto x Prof.) y pesos aproximados

ESPECIFICACIONES ▾

- Ampolleta para altavoz led.
- Con control remoto.
- Luz color rojo, verde, azul y blanca (RGB + W).
- Parlante Bluetooth.
- Ahorro de energía y multifuncional.
- Poder total : 12W
- potencia del altavoz: 3W
- Versión inalámbrica: 3.0
- Rango de radio: 10 m
- Fácil de usar.



COLORES ▾



IMAGENES ▾



Código N° Interno : DBG370
 Descripción : FOCO LED EMBUTIDO 15W
 Categoría : ILUMINACION
 Códigos de Barra : 4710007739488

DIMENSIONES ▾

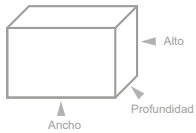

	Medidas	Peso	Cantidad
Producto	: --- x --- x --- mm	: -. - - Kg.	: 1 unidades
Caja	: --- x --- x --- mm	: -. - - Kg.	: 1 unidades
Caja Master	: --- x --- x -- mm	: -- Kg.	: 40 unidades

Medidas (Ancho x Alto x Prof.) y pesos aproximados

ESPECIFICACIONES ▾

- Potencia 15w.
- AC90-265V.
- Angulo de iluminación: 30°.
- Material: Acrílico - Plástico.



IMAGENES ▾

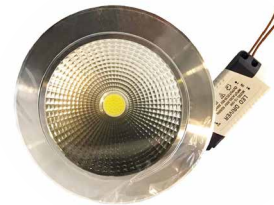

ESPECIFICACIONES ▾



- Potencia 3w.
- AC90-265V.
- Angulo de iluminación: 30°.
- Material: Acrílico - Plástico.



Código N° Interno : DBG365
 Descripción : FOCO LED EMBUTIDO 3W
 Categoría : ILUMINACIÓN
 Códigos de Barra : 4710007739433

IMÁGENES ▾



DIMENSIONES ▾

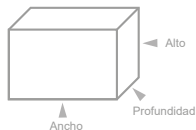

	Medidas	Peso	Cantidad
Producto	: --- x --- x --- mm	: -. - - Kg.	: 1 unidades
Caja	: --- x --- x --- mm	: -. - - Kg.	: 1 unidades
Caja Master	: --- x --- x -- mm	: -- Kg.	: 80 unidades

Medidas (Ancho x Alto x Prof.) y pesos aproximados

ESPECIFICACIONES ▾



- Potencia 5w.
- AC90-265V.
- Angulo de iluminación: 30°.
- Material: Acrílico - Plástico.



Código N° Interno : DBG366
 Descripción : FOCO LED EMBUTIDO 5W
 Categoría : ILUMINACIÓN
 Códigos de Barra : 4710007739433

IMÁGENES ▾



DIMENSIONES ▾

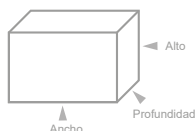

	Medidas	Peso	Cantidad
Producto	: --- x --- x --- mm	: -. - - Kg.	: 1 unidades
Caja	: --- x --- x --- mm	: -. - - Kg.	: 1 unidades
Caja Master	: --- x --- x -- mm	: -- Kg.	: 40 unidades

Medidas (Ancho x Alto x Prof.) y pesos aproximados

ESPECIFICACIONES ▾



- Potencia 12w.
- AC90-265V.
- Angulo de iluminación: 30°.
- Material: Acrílico - Plástico.



Código N° Interno : DBG369
 Descripción : FOCO LED EMBUTIDO 12W
 Categoría : ILUMINACIÓN
 Códigos de Barra : 4710007739471

IMÁGENES ▾



DIMENSIONES ▾

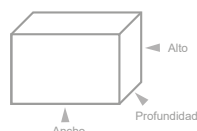

	Medidas	Peso	Cantidad
Producto	: --- x --- x --- mm	: -. - - Kg.	: 1 unidades
Caja	: --- x --- x --- mm	: -. - - Kg.	: 1 unidades
Caja Master	: --- x --- x -- mm	: -- Kg.	: 40 unidades

Medidas (Ancho x Alto x Prof.) y pesos aproximados

ESPECIFICACIONES ▾

- Foco solar.
- Con sensor de movimiento.
- Incluye control remoto.
- Ideal para su jardín, patio, camino

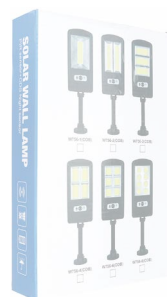

AGOTADO
 PRODUCTO TEMPORALMENTE SIN STOCK

Código N° Interno : DBG1273
 Descripción : FOCO SOLAR CON SENSORES
 Categoría : ILUMINACIÓN
 Códigos de Barra : 4710007754351

IMAGENES ▾

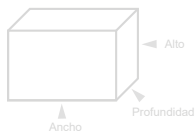

	Medidas	Peso	Cantidad
Producto	: --- x --- x --- mm	: --- Kg.	: - unidades
Caja	: 145 x 265 x 50 mm	: 0.380 Kg.	: - unidades
Caja Master	: --- x --- x -- mm	: -- Kg.	: 60 unidades

Medidas (Ancho x Alto x Prof.) y pesos aproximados

TECNOLAB



Código N° Interno :
 Descripción : FOCO LED SOLAR CON SENSOR DE MOVIMIENTO 45W
 Categoría : ILUMINACIÓN
 Códigos de Barra : 4710007702434

ESPECIFICACIONES ▾

- Luz de exterior de inducción solar.
- Carga solar.
- Material: ABS.
- Color: Negro.
- Uso recomendado: Exterior
- Tres niveles seleccionables.
- Luz de alta reflectancia.
- Sensor inteligente de alta sensibilidad.
- Incluye Control remoto.



IMAGENES ▾



DIMENSIONES ▾

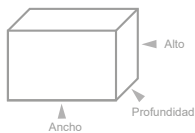

	Medidas	Peso	Cantidad
Producto	: -- x -- x -- mm	: -- Kg.	: - unidades
Caja	: 120 x 265 x 60 mm	: 0.349 Kg.	: 3 unidades
Caja Master	: -- x -- x -- mm	: -- Kg.	: 30 unidades

Medidas (Ancho x Alto x Prof.) y pesos aproximados



Código N° Interno : DBG822
 Descripción : AMPOLLETA FILAMENTO 8 LED E27
 Categoría : ILUMINACION
 Códigos de Barra : 4710007746936

DIMENSIONES ▾

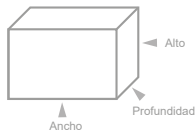

	Medidas	Peso	Cantidad
Producto	: 80 x 120 x 80 mm	: 0.040 Kg.	: unidades
Caja	: 85 x 125 x 85 mm	: 0.071Kg.	: unidades
Caja Master	: -- x -- x -- mm	: --- Kg.	: 50 unidades

Medidas (Ancho x Alto x Prof.) y pesos aproximados

ESPECIFICACIONES ▾

- Enchufe : E27.
- Potencia : 8W / 2700k.
- Tensión: AC200-240V.
- Lumen: 800lm.
- Ángulo del haz: 360 grados la bombilla de filamento puede dar luz omnidireccional.
- Vida útil : > 20.000h.
- Diseño led ultra brillante.
- Larga vida útil, alta eficiencia luminosa.
- Ahorro de energía, bajo calor y consumo de energía.
- Reducción de emisiones de carbono.
- No contiene plomo, mercurio ni otros elementos de contaminación.
- Apto para salas, bares, oficinas o uso doméstico



IMAGENES ▾ ▲



Código N° Interno : DBG823
 Descripción : AMPOLLETA FILAMENTO 8 LED E27
 Categoría : ILUMINACION
 Códigos de Barra : 4710007746943

DIMENSIONES ▾

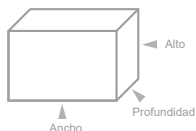

	Medidas	Peso	Cantidad
Producto	: 60 x 140 x 60 mm	: 0.045 Kg.	: unidades
Caja	: 65 x 145 x 65 mm	: 0.064 Kg.	: unidades
Caja Master	: -- x -- x -- mm	: --- Kg.	: 100 unidades

Medidas (Ancho x Alto x Prof.) y pesos aproximados

ESPECIFICACIONES ▾

- Enchufe : E27.
- Potencia : 8W / 2700k.
- Tensión: AC200-240V.
- Lumen: 800lm.
- Ángulo del haz: 360 grados la bombilla de filamento puede dar luz omnidireccional.
- Vida útil : > 20.000h.
- Diseño led ultra brillante.
- Larga vida útil, alta eficiencia luminosa.
- Ahorro de energía, bajo calor y consumo de energía.
- Reducción de emisiones de carbono.
- No contiene plomo, mercurio ni otros elementos de contaminación.
- Apto para salas, bares, oficinas o uso doméstico



IMAGENES ▾ ▲



Código N° Interno : DBG1286
 Descripción : AMPOLLETA LUZ LED DECORATIVA
 Categoría : ILUMINACION
 Códigos de Barra : 4710007754481

DIMENSIONES ▾

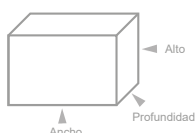

	Medidas	Peso	Cantidad
Producto	: -- x -- x -- mm	: --- Kg.	: -- unidades
Caja	: 225 x 115 x 115 mm	: --- Kg.	: --unidades
Caja Master	: -- x -- x -- mm	: -- Kg.	: 16 unidades

Medidas (Ancho x Alto x Prof.) y pesos aproximados

ESPECIFICACIONES ▾

- Ampolleta luz led.
- Ideal para decorar tus espacios.
- Utiliza una pila CR2032 (incluida).
- Ilumina tu noche sin forzar la vista.
- Proporciona un aspecto elegante a tus espacios.
- Evita el consumo innecesario de energía cuando no la estes utilizando.



IMAGENES ▾

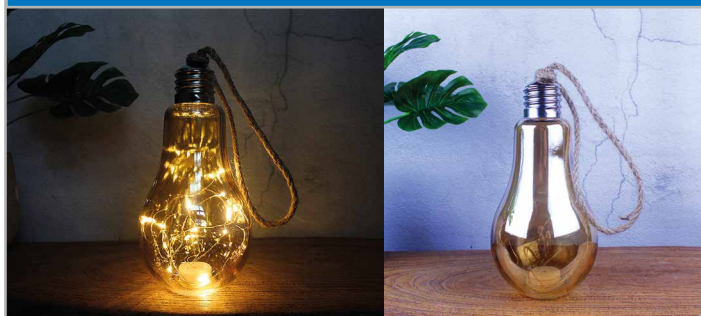



Código N° Interno : DBG944
 Descripción : LÁMPARA DE SAL DEL HIMALAYA
 Categoría : ILUMINACIÓN
 Código : 4710007749357

DIMENSIONES ▾

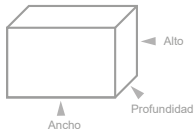

	Medidas	Peso	Cantidad
Producto	: -- x -- x -- mm	: 2,074 Kg.	: - unidades
Caja	: 220 x 140 x 140mm	: 2,246 Kg.	: - unidades
Caja Master	: --- x --- x -- mm	: -- Kg.	: 8 unidades

Medidas (Ancho x Alto x Prof.) y pesos aproximados

ESPECIFICACIONES ▾

- Piedra de sal de cristal con base.
- Material: 100% sal de cristal del Himalaya.
- Enchufe directo a corriente.
- Cuenta con regulador de intensidad.



PACKING ▲

Extrae sales de cristal de alta pureza de la Montaña del Himalaya, artesanías talladas a mano, se puede utilizar para iluminación, decoración y purificación del aire.

Libera iones negativos en el aire, creando un efecto similar al de un ionizador, purificando el aire circundante. Este proceso se ve mejorado por el proceso natural de NaCl, lo que resulta en la producción de iones negativos que eliminan los iones positivos presentes en nuestro entorno, producidos por computadoras, refrigeradores, televisores y más.



DBG1177G

DBG1177Y

Código N° Interno : DBG1177
 Descripción : LÁMPARA DE LAVA
 Categoría : ILUMINACIÓN
 Códigos de Barra : 4710007755563(Y) - 4710007755570 (G)

DIMENSIONES ▾

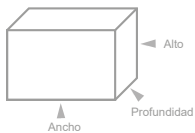

	Medidas	Peso	Cantidad
Producto	: -- x -- x -- mm	: --- 1Kg.	: -- unidades
Caja	: -- x --x --mm	: --- Kg.	: -- unidades
Caja Master	: -- x -- x -- mm	: -- Kg.	: 16 unidades

Medidas (Ancho x Alto x Prof.) y pesos aproximados

ESPECIFICACIONES ▾

- Lámpara de lava.
- Color amarillo.
- Tamaño: 33 cm.
- Mejora el ambiente de tu habitación.
- La luz ilumina la hermosa cera amarilla en la lámpara, y a medida que la calienta, la cera flota hasta la parte superior, casi como lava fundida, y luego se hunde lentamente hacia abajo.
- Materiales de alta calidad.



IMAGENES ▾



Código N° Interno : DBG332
 Descripción : VELA LED QUE CAMBIA DE COLOR
 Categoría : ILUMINACIÓN
 Códigos de Barra : 4710007739099

DIMENSIONES ▾

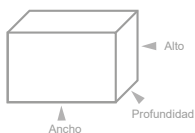

	Medidas	Peso	Cantidad
Producto	: --- x --- x --- mm	: --- Kg.	: - unidades
Caja	: --- x --- x --- mm	: --- Kg.	: - unidades
Caja Master	: --- x --- x -- mm	: -- Kg.	: unidades

Medidas (Ancho x Alto x Prof.) y pesos aproximados

ESPECIFICACIONES ▾

- Vela led que cambia de color.
- Luz efecto fuego.
- Encendido y apagado por interruptor en la base.
- LED con forma de llama.
- Incluye control remoto.
- Utiliza 3 Pilas AAA (no incluidas).



IMAGENES ▾





Código N° Interno : DBG1235
 Descripción : TIRA DE LUCES LED 20 METROS CON CONEXIÓN USB
 Categoría : ILUMINACIÓN
 Código : 4710007753698

DIMENSIONES ▾

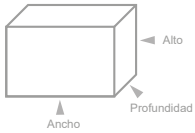

	Medidas	Peso	Cantidad
Producto	: -- x -- x -- mm	: -- Kg.	: - unidades
Caja	: --- x --- x --- mm	: --- Kg.	: - unidades
Caja Master	: --- x --- x -- mm	: -- Kg.	: 100 unidades

Medidas (Ancho x Alto x Prof.) y pesos aproximados

ESPECIFICACIONES ▾

- Tira de luces led para decoración.
- 20 metros.
- Conexión USB.
- Alambre de cobre.
- Ilumina y decora tus espacios.



IMAGENES ▾



Código N° Interno : DBG487
 Descripción : LUZ CALIDA 30 METROS, 300 LED
 Categoría : ILUMINACION
 Códigos de Barra : 4710007741238

DIMENSIONES ▾

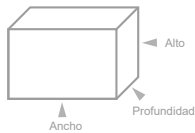

	Medidas	Peso	Cantidad
Producto	: --- x --- x --- mm	: 0.097 Kg.	: 1 unidades
Caja	: 180 x 200 x 20 mm	: 0.103 Kg.	: 1 unidades
Caja Master	: -- x -- x -- mm	: --- Kg.	: 100 unidades

Medidas (Ancho x Alto x Prof.) y pesos aproximados

ESPECIFICACIONES ▾

- Cadena de luces led.
- 300 led.
- Cable de metal flexible.
- 30 metros.
- La lámpara debe mantenerse alejado de la humedad, la lluvia o la niebla.
- Larga vida útil.
- Ahorro de energía.
- Fácil de instalar.
- Packing: Bolsa.



IMAGENES ▾



Código N° Interno : DM0017
 Descripción : GUIRNALDAS LED
 Categoría : ILUMINACIÓN
 Código de barra : 4770007700178

DIMENSIONES ▾

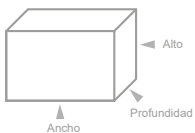

	Medidas	Peso	Cantidad
Producto	: --- x --- x --- mm	: --- Kg.	: 1 unidades
Caja	: --- x --- x --- mm	: --- Kg.	: 1 unidades
Caja Master	: --- x --- x -- mm	: -- Kg.	: 50 unidades

Medidas (Ancho x Alto x Prof.) y pesos aproximados

ESPECIFICACIONES ▾

- Luces decorativas solares.
- Con panel solar.
- Ideal para uso interior y exterior.
- Decora jardines, patios, césped, etc.
- Trabaja de forma continua por más de 8 horas.
- Resistente al agua.
- 8 modos de iluminación.
- Batería 1200 mA.
- Lúmenes 100LM.
- Tiempo de carga 6 horas.
- Cantidad de led 20 piezas.
- Panel solar 0.6W.



IMAGENES ▾





- Guirnalda LED 20 piezas.
- Con panel solar.
- Ideal para el uso interior y exterior.
- Luces decorativas.
- Ideal para patios, césped, terrazas, puertas, etc.
- Tranaja continuamente más de 8 horas.
- Resistente al agua.
- Adecuado para uno interno y exterior.
- Color luz: Blanco cálido / multicolor.
- Batería: Nu-MH integrada de 600mAh.
- Lúmenes: 100LM.
- Panel solar: 2V 100mA.
- Tiempo de vida 5000h / Longitud de cuerda 10M



Código N° Interno : DM0016
 Descripción : GUIRNALDAS LED SOLAR
 Categoría : ILUMINACIÓN
 Código de barra : 4770007700161

DIMENSIONES ▾

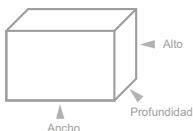

	Medidas	Peso	Cantidad
Producto	: --- x --- x --- mm	: --- Kg.	: 1 unidades
Caja	: --- x --- x --- mm	: --- Kg.	: 1 unidades
Caja Master	: --- x --- x --- mm	: -- Kg.	: 20 unidades

Medidas (Ancho x Alto x Prof.) y pesos aproximados



IMAGENES ▾



ESPECIFICACIONES ▾

- Guirnalda multicolor con carga solar.
- Decoración de navidad, jardín exteriores, etc.
- Puede trabajar de forma continua por mas de 8 horas por la noche.
- Impermeable.
- Apto para uso interno y externo.
- Multicolor.
- Batería de 600mAh.
- Lúmenes 30lm.
- Tiempo de vida: 5000h



Código N° Interno : DBG1244
 Descripción : GUIRNALDA MULTICOLOR CON CARGA SOLAR
 Categoría : ILUMINACIÓN
 Código : 4710007753958

DIMENSIONES ▾

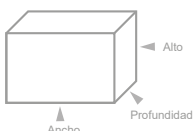

	Medidas	Peso	Cantidad
Producto	: -- x -- x -- mm	: -- Kg.	: - unidades
Caja	: --- x --- x --- mm	: --- Kg.	: - unidades
Caja Master	: --- x --- x -- mm	: -- Kg.	: 20 unidades

Medidas (Ancho x Alto x Prof.) y pesos aproximados

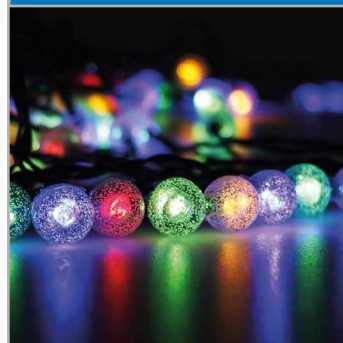

IMAGENES ▾

ESPECIFICACIONES ▾

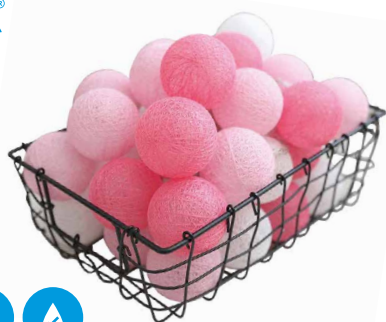

- Bola de hilo de 20 piezas
- Luz Blanca Cálida
- Caja de pilas impermeable
- Función: Luz constante + parpadeo
- Grado de impermeabilidad: IP65.



Código N° Interno : DM0014
 Descripción : GUIRNALDAS LED, LUCES DECORATIVAS
 Categoría : ILUMINACIÓN
 Código de barra : 4770007700147

DIMENSIONES ▾

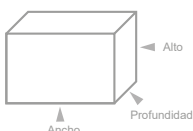

	Medidas	Peso	Cantidad
Producto	: --- x --- x --- mm	: --- Kg.	: 1 unidades
Caja	: 235 x 225 x 150 mm	: --- Kg.	: 1 unidades
Caja Master	: --- x --- x -- mm	: -- Kg.	: 8 unidades

Medidas (Ancho x Alto x Prof.) y pesos aproximados



IMAGENES ▾

ESPECIFICACIONES ▾



- Guirnalda 200 luces led.
- Con panel solar cristalino.
- No genera calor.
- No usa enchufe.
- Tiempo de carga: 8 horas al sol.
- Duración de carga: 10 horas app.
- A prueba de agua.
- 8 modos distintos.
- Largo total 20 metros.



IMAGENES ▾



Código N° Interno : DBG845
 Descripción : GUIRNALDA 200 LUCES LED CON CARGA SOLAR
 Categoría : HOGAR
 Códigos de Barra : 4710007747629

DIMENSIONES ▾

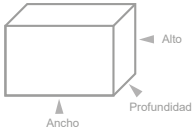

	Medidas	Peso	Cantidad
Producto	: --- x --- x --- mm	: --- Kg.	: unidades
Caja	: --- x --- x --- mm	: --- Kg.	: unidades
Caja Master	: --- x --- x --- mm	: --- Kg.	: 50 unidades

Medidas (Ancho x Alto x Prof.) y pesos aproximados

ESPECIFICACIONES ▾



- Luces led guirnalda tipo lluvia.
- 8 tubos conectados con un enchufe.
- 50cm de largo cada tubo 7 1cm de ancho.
- Largo total 3 metros
- Material plástico.
- Perfecto para decoraciones.



IMAGENES ▾



Código N° Interno : DBG1268
 Descripción : LUCES LED GUIRNALDA TIPO LLUVIA DE METEORITO
 Categoría : ILUMINACION
 Códigos de Barra : 4710007755785

DIMENSIONES ▾

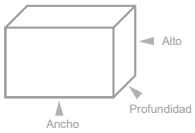

	Medidas	Peso	Cantidad
Producto	: -- x -- x -- mm	: -- Kg.	: -- unidades
Caja	: 55 x 450 x 50 mm	: 0.182 Kg.	: 3 unidades
Caja Master	: -- x -- x -- mm	: -- Kg.	: 50 unidades

Medidas (Ancho x Alto x Prof.) y pesos aproximados

ESPECIFICACIONES ▾



- Luces led 100 piezas 5m.
- Multicolor.
- Incluye control remoto.
- Tipo de enchufe: USB.
- Material: alambre de cobre, plástico PVC transparente.
- Fuente de alimentación: 5V CC.
- Control remoto utiliza pila cr2025 incluida.
- Packing; Bolsa.
- RGB.



IMAGENES ▾



Código N° Interno : DBG1266MC
 Descripción : LUCES LED 100 PIEZAS 5M (MULTICOLOR)
 Categoría : ILUMINACION
 Códigos de Barra : 4710007754276

DIMENSIONES ▾

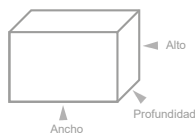

	Medidas	Peso	Cantidad
Producto	: --- x --- x --- mm	: --- Kg.	: --- unidades
Caja	: --x -- x -- mm	: ---Kg.	: -- unidades
Caja Master	: -- x -- x -- mm	: -- Kg.	: 250 unidades

Medidas (Ancho x Alto x Prof.) y pesos aproximados

ESPECIFICACIONES ▾



- Tamaño: 1.5 x 2m.
- Número de Led: 210 led
- Vida útil: 50.000 hrs aproximadamente.
- USB con control remoto.
- Ocho métodos de parpadeo
- Con ganchos para una fácil instalación.
- Luz cálida blanca.



Código N° Interno : DBG1269
 Descripción : CORTINA DE LUZ LED BLANCO CÁLIDO CON CONECTOR USB
 Categoría : ILUMINACION
 Códigos de Barra : 4710007754306

DIMENSIONES ▾

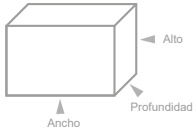

	Medidas	Peso	Cantidad
Producto	: -- x -- x -- mm	: --- Kg.	: -- unidades
Caja	: 140 x 70 x 70 mm	: 0.156 Kg.	: 3 unidades
Caja Master	: -- x -- x -- mm	: -- Kg.	: 100 unidades

Medidas (Ancho x Alto x Prof.) y pesos aproximados



IMAGENES ▾

ESPECIFICACIONES ▾



- Tamaño: 1.5 x 2m.
- Número de Led: 210 led
- Vida útil: 50.000 hrs aproximadamente.
- USB con control remoto.
- Ocho métodos de parpadeo
- Con ganchos para una fácil instalación.
- Luz Cálida blanca fría.



Código N° Interno : DBG1270
 Descripción : CORTINA DE LUZ LED BLANCO FRÍO CON CONECTOR USB
 Categoría : ILUMINACION
 Códigos de Barra : 4710007754313

DIMENSIONES ▾

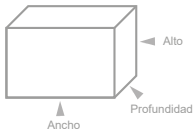

	Medidas	Peso	Cantidad
Producto	: -- x -- x -- mm	: --- Kg.	: -- unidades
Caja	: 140 x 70 x 70 mm	: 0.156 Kg.	: 3 unidades
Caja Master	: -- x -- x -- mm	: -- Kg.	: 100 unidades

Medidas (Ancho x Alto x Prof.) y pesos aproximados



IMAGENES ▾

ESPECIFICACIONES ▾



- Tamaño: 1.5 x 2m.
- Número de Led: 210 led
- Vida útil: 50.000 hrs aproximadamente.
- USB con control remoto.
- Ocho métodos de parpadeo
- Con ganchos para una fácil instalación.
- Luz led multicolor.



Código N° Interno : DBG1271
 Descripción : CORTINA DE LUZ LED MULTICOLOR CON CONECTOR USB
 Categoría : ILUMINACION
 Códigos de Barra : 4710007754320

DIMENSIONES ▾

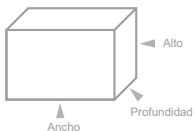

	Medidas	Peso	Cantidad
Producto	: -- x -- x -- mm	: --- Kg.	: -- unidades
Caja	: 140 x 70 x 70 mm	: 0.156 Kg.	: 3 unidades
Caja Master	: -- x -- x -- mm	: -- Kg.	: 100 unidades

Medidas (Ancho x Alto x Prof.) y pesos aproximados



IMAGENES ▾



Código N° Interno : DBG743
 Descripción : Lámpara de Escritorio Regulable
 Categoría : Iluminación
 Código de barra : 4710007745311

DIMENSIONES

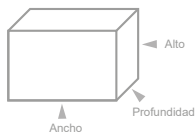

	Medidas	Peso	Cantidad
Producto	: 120 x 110 x 160 mm	: 0,260 Kg.	: - unidades
Caja	: 90 x 110 x 240 mm	: 0,340 Kg.	: 1 unidades
Caja Master	: --- x --- x -- mm	: -- Kg.	: 60 unidades

Medidas (Ancho x Alto x Prof.) y pesos aproximados

ESPECIFICACIONES

- Lámpara led de escritorio. Útil para cómodas, mesas, y diversas superficies dentro de casa.
- Luz fría y caliente.
- Lámpara flexible, rota casi a cualquier posición.
- 20 leds.
- Carga via USB.
- Diseño simple, adaptable a cualquier ambiente.
- Luz suave, que se expande y difumina, agradable a los ojos.



IMÁGENES



Código N° Interno : DBG943
 Descripción : Lámpara de Escritorio Flexible
 Categoría : Computación.
 Código : 4710007493403

AGOTADO
 PRODUCTO TEMPORALMENTE SIN STOCK

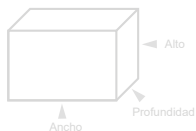

	Medidas	Peso	Cantidad
Producto	: -- x -- x -- mm		: - unidades
Caja	: 160 x 290 x 160 mm		: -- Kg. unidades
Caja Master	: --- x --- x -- mm	: -- Kg.	: 12 unidades

Medidas (Ancho x Alto x Prof.) y pesos aproximados

ESPECIFICACIONES

- Voltajes: 220V, 50 Hz
- Material: aluminio y plástico
- Interruptor
- Para ampolleta normal)
- Centro.
- Puede ajustar a una altura



PACKING

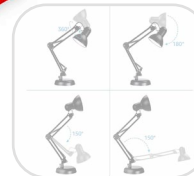

ACCESORIOS

DOMA®

Código N° Interno : DM0020
 Descripción : LAMPARA DE ESCRITORIO REGULABLE
 Categoría : ILUMINACIÓN
 Código de barra : 4770007700208

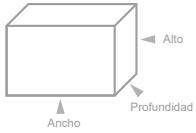
DIMENSIONES ▾

	Medidas	Peso	Cantidad
Producto	: --- x --- x --- mm	: --- Kg.	: 1 unidades
Caja	: 130 x 220 x 80 mm	: 0.301 Kg.	: 1 unidades
Caja Master	: --- x --- x -- mm	: -- Kg.	: 60 unidades

Medidas (Ancho x Alto x Prof.) y pesos aproximados

ESPECIFICACIONES ▾

- Batería de litio reemplazable.
- Atenuación de pulsación larga.
- Carga y conexión en uso.
- Cambio de luz blanca/cálida touch.
- Toque para cambiar color.
- Control táctil de 3 modos.
- Brazo de lámpara flexible.
- Puerto de carga USB.
- Batería recargable.

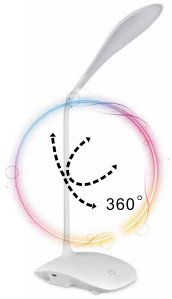
**IMAGENES** ▾**DOMA®**

Código N° Interno : DM0021
 Descripción : LAMPARA DE ESCRITORIO REGULABLE
 Categoría : ILUMINACIÓN
 Código de barra : 4770007700215

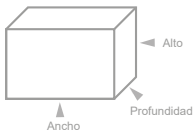
DIMENSIONES ▾

	Medidas	Peso	Cantidad
Producto	: --- x --- x --- mm	: --- Kg.	: 1 unidades
Caja	: 90 x 280 x 70 mm	: 0.342 Kg.	: 1 unidades
Caja Master	: --- x --- x -- mm	: -- Kg.	: 60 unidades

Medidas (Ancho x Alto x Prof.) y pesos aproximados

ESPECIFICACIONES ▾

- Batería de litio reemplazable.
- Atenuación de pulsación larga.
- Cambio de luz blanca/cálida touch.
- Toque para cambiar color.
- Control táctil de 3 modos.
- Brazo de lámpara flexible.
- Puerto de carga USB.

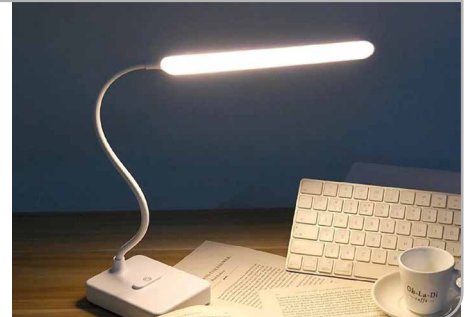
**IMAGENES** ▾

ESPECIFICACIONES ▾

- Luz con interruptor de Sensor de onda manual.
- Perfecto para la cocina y el Gabinete.
- Base de aluminio.
- Ligera y fácil instalación.
- Color de iluminación: cálida.
- Material de la carcasa: Aluminio.
- Tamaño 30 cms.



IMÁGENES ▾

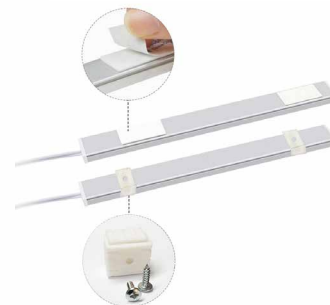

Código N° Interno : DBG1122
 Descripción : TUBO DE LUZ CON SENSOR , 30 CMS
 Categoría : ILUMINACION
 Código de barra : 4710007752098

DIMENSIONES ▾

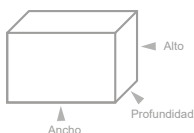

	Medidas	Peso	Cantidad
Producto	: -- x -- x -- mm	: -- Kg.	: - unidades
Caja	: 320 x 40x 22 mm	: 0.9 Kg.	: --unidades
Caja Master	: -- x -- x -- mm	: -- Kg.	:100 unidades

Medidas (Ancho x Alto x Prof.) y pesos aproximados

ESPECIFICACIONES ▾

- Luz con interruptor de Sensor de onda manual.
- Perfecto para la cocina y el Gabinete.
- Base de aluminio.
- Ligera y fácil instalación.
- Color de iluminación: cálida.
- Material de la carcasa: Aluminio.
- Tamaño 40 cms.



IMÁGENES ▾

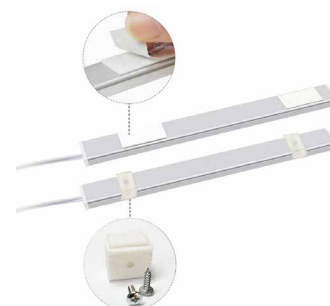

Código N° Interno : DBG1123
 Descripción : TUBO DE LUZ CON SENSOR , 40 CMS
 Categoría : ILUMINACION
 Código de barra : 4710007752104

DIMENSIONES ▾

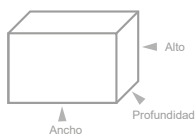

	Medidas	Peso	Cantidad
Producto	: -- x -- x -- mm	: -- Kg.	: - unidades
Caja	: 440 x 50x 30 mm	: 1,2 Kg.	: --unidades
Caja Master	: -- x -- x -- mm	: -- Kg.	: 100 unidades

Medidas (Ancho x Alto x Prof.) y pesos aproximados

ESPECIFICACIONES ▾

- Luz con interruptor de Sensor de onda manual.
- Perfecto para la cocina y el Gabinete.
- Base de aluminio.
- Ligera y fácil instalación.
- Color de iluminación: cálida.
- Material de la carcasa: Aluminio.
- Tamaño 50 cms.



IMÁGENES ▾



Código N° Interno : DBG1124
 Descripción : TUBO DE LUZ CON SENSOR, 50CMS
 Categoría : ILUMINACION
 Código de barra : 4710007752111

DIMENSIONES ▾

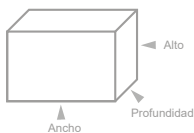

	Medidas	Peso	Cantidad
Producto	: -- x -- x -- mm	: -- Kg.	: - unidades
Caja	: 610 x 40x 25 mm	: 1,3 Kg.	: --unidades
Caja Master	: -- x -- x -- mm	: -- Kg.	: 100 unidades

Medidas (Ancho x Alto x Prof.) y pesos aproximados

DBLUE®

 Alarmas



GE imagination at work



360° Detección
Movimiento



Control
Remoto

Código N° Interno : 09-GE45412
Descripción : ALARMA DE MOVIMIENTO PARA TECHO
Categoría : Alarmas
Código de Barra :

DIMENSIONES ▾

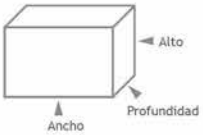

	Medidas	Peso	Cantidad
Producto	: mm	: Kg.	-
Caja	: mm	: Kg.	-
Caja Master	: cm	: Kg.	: 6 unidades

Medidas (Ancho x Prof.) y pesos aproximados

ESPECIFICACIONES ▾

- Se activa al detectar movimiento.
- Detección de movimiento de 360°.
- Detecta movimiento hasta 5.4mts.
- Fácil de instalar.
- No necesita cables.
- Control remoto inalámbrico.
- Ideal para entradas, puertas, pasillos, etc.

PACKING ▾



ACCESORIOS ▾



Control Remoto

DBLUE®

90
DECIBELES



Defensa
contra
atacantes.



Defensa
contra
perros.



Ayuda
adulto
mayor.

Código N° Interno : DBSEG35
Descripción : ALARMA COLGANTE CONTRA ATACANTES
Categoría : Alarmas
Código de Barra : 4710007725993

DIMENSIONES

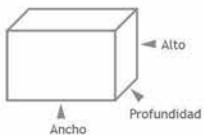

	Medidas	Peso	Cantidad
Producto	: 95x150x20 mm	: 0,037 Kg.	-
Caja	: 40x60x20 mm	: 0,024 Kg.	-
Caja Master	: cm	: Kg.	: unidades

Medidas (Ancho x Prof.) y pesos aproximados

ESPECIFICACIONES

- Acústica defensa contra el agresor.
- Acústica defensa contra perros.
- Ayuda adulto mayor con problemas de salud.
- Advierte de los peligros alrededor.
- Alimentación 3X1.5V A13 batería.
- Sonido 90 db.
- Anillo de metal.
- Correa 35 cms de largo.
- Tamaño: 60x40x20 mm

PACKING



ACCESORIOS



Anillos de Metal



Correa Transportadora



GE imagination at work



GE51207

Alarma de movimiento con control.

Unidades X Caja: 06

- La alarma suena cuando detecta movimiento.
- Fácil de instalar.
- No necesita cableado.
- Llavero-control para activar/desactivar.
- Función de retardo para evitar falsas alarmas.
- Color: White.



Modelos



09-GE51207

ALARMAS



maxell

PILAS PARA RELOJ Y CALCULADORA



maxell

Pila Maxell (para reloj) de Óxido de Plata.



Unidades X Caja: **100**
(todos los modelos)
(tira de 5 unidades)

- Pila para Reloj Digital y Análogo.
- Batería Óxido de Plata.
- Voltage: 1.55V.

SR-621SW (364)-1.55V

SR-920SW (371)-1.55V

SR-927SW (395)-1.55V

PRECIO POR TIRA COMPLETA

maxell

Pila Maxell (para reloj) de Óxido de Plata.



Unidades X Caja: **100**
(todos los modelos)
(tira de 5 unidades)

- Pila para Reloj Digital y Análogo.
- Batería Óxido de Plata.
- Voltage: 1.55V.

Modelos:

SR-41W (392)-1.55V

SR-731SW (329)-1.55V

SR-1130W (389)-1.55V

PRECIO POR TIRA COMPLETA

maxell

Pila Alkaline Maxell (para Calculadora) 2 PACKS



Unidades X Caja: **200**
(todos los modelos)
(tira de 10 unidades)

- Pila para Calculadora.
- 2 Packs (tira de 10 unds.)
- Batería Alkaline.
- Voltage: 1.5V

LR-41 (192)-1.5V

LR-43 (186)-1.5V

LR-44 (A76)-1.5V

PRECIO POR TIRA COMPLETA

maxell

Pila de Lithium Maxell (para Calculadora)



Unidades X Caja: **100**
(mod. 2430: 50 unds x caja)
(mod. 2450: 50 unds x caja)
(tira de 5 unidades)

- Pila para Calculadora.
- Batería de Lithium.
- Voltage: 3V.

Modelos:

CR-1216 (CR1216)-3V

CR-1220 (CR1220)-3V

CR-1616 (CR1616)-3V

CR-1620 (CR1620)-3V

CR-2016 (CR2016)-3V

CR-2025 (CR2025)-3V

CR-2450 (CR2450)-3V

PRECIO POR TIRA COMPLETA

VOLVER



Código N° Interno : 6LR61P1B/97
 Descripción : PILA PHILIPS POWER ALCALINA 9V
 Categoría : PILAS
 Códigos de Barra : 8712581679828

DIMENSIONES

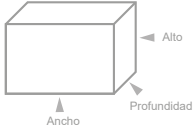

	Medidas	Peso	Cantidad
Producto	: -- x -- x -- mm	: --- Kg.	: 1 unidades
Caja	: --- x --- x --- mm	: --- Kg.	: 1 unidades
Caja Master	: -- x -- x -- mm	: --- Kg.	: 144 unidades

Medidas (Ancho x Alto x Prof.) y pesos aproximados

ESPECIFICACIONES

- Pila philips.
- Voltaje: 9V.
- No recargable.
- Alcalina.

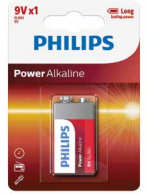

IMAGENES



Código N° Interno : CR1216P5B/97
 Descripción : PILA PHILIPS LITHIUM CR1216 3V
 Categoría : PILAS
 Códigos de Barra : 6951613980781

DIMENSIONES

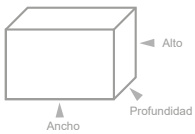

	Medidas	Peso	Cantidad
Producto	: -- x -- x -- mm	: --- Kg.	: 1 unidades
Caja	: --- x --- x --- mm	: --- Kg.	: 1 unidades
Caja Master	: -- x -- x -- mm	: --- Kg.	: 200 unidades

Medidas (Ancho x Alto x Prof.) y pesos aproximados

ESPECIFICACIONES

- Pila Philips
- Voltaje: 3V.
- No recargable.
- Batería de litio.
- CR1216



Código N° Interno : CR1220P5B/97
 Descripción : PILA PHILIPS LITHIUM CR1220 3V
 Categoría : PILAS
 Códigos de Barra : 6951613980736

DIMENSIONES

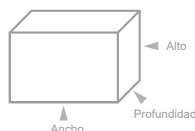

	Medidas	Peso	Cantidad
Producto	: -- x -- x -- mm	: --- Kg.	: 1 unidades
Caja	: --- x --- x -- mm	: --- Kg.	: 1 unidades
Caja Master	: -- x -- x -- mm	: --- Kg.	: --- unidades

Medidas (Ancho x Alto x Prof.) y pesos aproximados

ESPECIFICACIONES

- Pila Philips.
- Voltaje: 3V.
- No recargable.
- Bateria de litio.
- CR1220.





Código N° Interno : CR1616P5B/97
 Descripción : PILA PHILIPS LITHIUM CR1616 3V
 Categoría : PILAS
 Códigos de Barra : 6951613980743

DIMENSIONES ▾

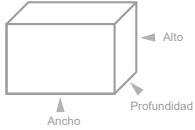

	Medidas	Peso	Cantidad
Producto	: -- x -- x -- mm	: --- Kg.	: 1 unidades
Caja	: --- x --- x --- mm	: --- Kg.	: 1 unidades
Caja Master	: -- x -- x -- mm	: --- Kg.	: 200 unidades

Medidas (Ancho x Alto x Prof.) y pesos aproximados

- Pila philips.
- Voltaje: 3V.
- No recargable.
- CR1616.



Código N° Interno : CR1620P5B/97
 Descripción : PILA PHILIPS LITHIUM CR1620 3V
 Categoría : PILAS
 Códigos de Barra : 6951613980750

DIMENSIONES ▾

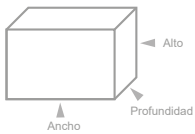

	Medidas	Peso	Cantidad
Producto	: -- x -- x -- mm	: --- Kg.	: 1 unidades
Caja	: --- x --- x --- mm	: --- Kg.	: 1 unidades
Caja Master	: -- x -- x -- mm	: --- Kg.	: 200 unidades

Medidas (Ancho x Alto x Prof.) y pesos aproximados

- Pila Philips.
- Voltaje: 3V.
- No recargable.
- CR1620.



Código N° Interno : CR2016P5B/97
 Descripción : PILA PHILIPS LITHIUM CR2016 3V
 Categoría : PILAS
 Códigos de Barra : 6951613980774

DIMENSIONES ▾

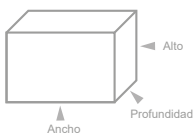

	Medidas	Peso	Cantidad
Producto	: -- x -- x -- mm	: --- Kg.	: 1 unidades
Caja	: --- x --- x --- mm	: --- Kg.	: 1 unidades
Caja Master	: -- x -- x -- mm	: --- Kg.	: 200 unidades

Medidas (Ancho x Alto x Prof.) y pesos aproximados

- Pila Philips.
- Voltaje: 3V.
- No recargable.
- CR2016.





Código N° Interno : CR2025P5B/97
 Descripción : PILA PHILIPS LITHIUM CR2025 3V
 Categoría : PILAS
 Códigos de Barra : 6951613980781

DIMENSIONES ▾

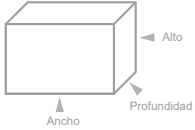

	Medidas	Peso	Cantidad
Producto	: -- x -- x -- mm	: --- Kg.	: 1 unidades
Caja	: --- x --- x --- mm	: --- Kg.	: 1 unidades
Caja Master	: -- x -- x -- mm	: --- Kg.	: 200 unidades

Medidas (Ancho x Alto x Prof.) y pesos aproximados

- Pilas Philips.
- Voltaje: 3V.
- No recargable.
- CR2025.



Código N° Interno : CR2032P5B/97
 Descripción : PILA PHILIPS LITHIUM CR2032 3V
 Categoría : PILAS
 Códigos de Barra : 6951613980798

DIMENSIONES ▾

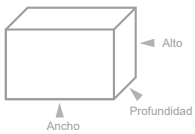

	Medidas	Peso	Cantidad
Producto	: -- x -- x -- mm	: --- Kg.	: 1 unidades
Caja	: --- x --- x --- mm	: --- Kg.	: 1 unidades
Caja Master	: -- x -- x -- mm	: --- Kg.	: 200 unidades

Medidas (Ancho x Alto x Prof.) y pesos aproximados

- Pilas Philips.
- Voltaje: 3V.
- No recargable.
- CR2032.



Código N° Interno : LR23P5B/97
 Descripción : PILA PHILIPS 23A ALCALINA 12V
 Categoría : PILAS
 Códigos de Barra : 6951613980842

DIMENSIONES ▾

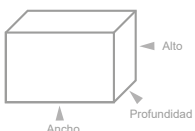

	Medidas	Peso	Cantidad
Producto	: -- x -- x -- mm	: --- Kg.	: 1 unidades
Caja	: --- x --- x --- mm	: --- Kg.	: 1 unidades
Caja Master	: -- x -- x -- mm	: --- Kg.	: 200 unidades

Medidas (Ancho x Alto x Prof.) y pesos aproximados

- Pila Philips.
- Voltaje: 12V.
- No recargable.
- Pila alcalina 23A.





Código N° Interno : LR27P5B/97
 Descripción : PILA PHILIPS 27A ALCALINA 12V
 Categoría : PILAS
 Códigos de Barra : 6951613980859

DIMENSIONES

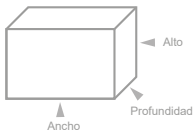

	Medidas	Peso	Cantidad
Producto	: -- x -- x -- mm	: --- Kg.	: 1 unidades
Caja	: --- x --- x --- mm	: --- Kg.	: 1 unidades
Caja Master	: -- x -- x -- mm	: --- Kg.	: 200 unidades

Medidas (Ancho x Alto x Prof.) y pesos aproximados

ESPECIFICACIONES

- Pilas Philips.
- Voltaje: 12V.
- No recargable.
- Pila Alcalina 27A.



Código N° Interno : LR20P2B/97
 Descripción : PILA PHILIPS DX2 LR20 MONO 1.5V
 Categoría : PILAS
 Códigos de Barra : 8712581544133

DIMENSIONES

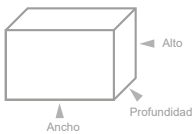

	Medidas	Peso	Cantidad
Producto	: -- x -- x -- mm	: --- Kg.	: 1 unidades
Caja	: --- x --- x --- mm	: --- Kg.	: 1 unidades
Caja Master	: -- x -- x -- mm	: --- Kg.	: 200 unidades

Medidas (Ancho x Alto x Prof.) y pesos aproximados

ESPECIFICACIONES

- Pilas Philips.
- Voltaje: 1.5V.
- No recargable.
- Pila Alcalina D LR20

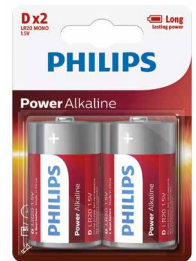

IMAGENES



Código N° Interno : LR14P2B/97
 Descripción : PILA PHILIPS CX2 LR14 BABY
 Categoría : PILAS
 Códigos de Barra : 8712581544102

DIMENSIONES

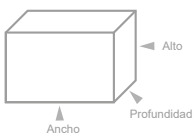

	Medidas	Peso	Cantidad
Producto	: -- x -- x -- mm	: --- Kg.	: 1 unidades
Caja	: --- x --- x --- mm	: --- Kg.	: 1 unidades
Caja Master	: -- x -- x -- mm	: --- Kg.	: 96 unidades

Medidas (Ancho x Alto x Prof.) y pesos aproximados

ESPECIFICACIONES

- Pilas Philips.
- Voltaje: 1.5V.
- No recargable.
- Pila Alcalina CX2 LR14 BABY.



IMAGENES



PHILIPS



Código N° Interno : LR6P10ST/97
 Descripción : PILA PHILIPS AAX10 LR6 MIGNON
 Categoría : PILAS
 Códigos de Barra : 4895229105324

DIMENSIONES

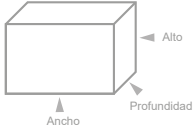

	Medidas	Peso	Cantidad
Producto	: -- x -- x -- mm	: --- Kg.	: 1 unidades
Caja	: --- x --- x --- mm	: --- Kg.	: 1 unidades
Caja Master	: -- x -- x -- mm	: --- Kg.	: 60 unidades

Medidas (Ancho x Alto x Prof.) y pesos aproximados

ESPECIFICACIONES

- Tira Pilas Philips AA.
- Voltaje: 1.5V.
- No recargable.
- Pila Alcalina AA LR6 MIGNON.
- 10 unidades.



IMAGENES



DBLUE



AGOTADO
 PRODUCTO TEMPORALMENTE SIN STOCK

Código N° Interno : DBPR4200
 Descripción : PILAS RECARGABLE BRC18650
 Categoría : PILAS
 Codigo de Barras : 4710007724866

ESPECIFICACIONES

- Pilas recargables BRC 18650 máx.
- Sin efecto memoria.
- Tamaño: 18mm x 18mm.
- Tiempo de Utilización en: ordenadores, mini ventiladores, láser, juguetes, etc.



IMAGENES

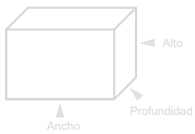

	Medidas	Peso	Cantidad
Producto	: --- x --- x -- mm	: -- Kg.	: - unidades
Caja	: --- x --- x -- mm	: -- Kg.	: - unidades
Caja Master	: --- x --- x -- mm	: -- Kg.	: 450 unidades

Medidas (Ancho x Alto x Prof.) y pesos aproximados

ESPECIFICACIONES

- Pila Alcalina 6v 4LR44 / PX28A.
- Batería alcalina alta potencia.
- Compatible con: 28A, A544, 544A, 4LR44, L1325, 4G13.
- 6V.
- Capacidad: 145 mAh.
- Compatible con: Cámaras controles remotos de alarmas de automóviles, alarmas contra robos, encendedores, masajeadores, collares de perros, linternas LED, cámaras canon A1.



IMAGENES



Código N° Interno : DBG819
 Descripción : BATERÍAS ALCALINAS 6V 4LR44 / PX28A
 Categoría : COMPUTACION
 Códigos de Barra : 4710007746875

DIMENSIONES

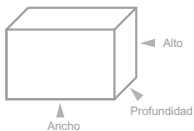

	Medidas	Peso	Cantidad
Producto	: 25 x 10 x 10 mm	: --- Kg.	: unidades
Caja	: 55 x 180 x 10 mm	: 0.055 Kg.	: unidades
Caja Master	: -- x -- x -- mm	: --- Kg.	: 8 unidades

Medidas (Ancho x Alto x Prof.) y pesos aproximados



Pila Alkaline de Alto Voltage GP (23A/12V)

Unidades X Caja: **100**
(tira de 5 unidades)



- Pila Alkaline de alto voltaje 23A/12V.
- Aplicaciones o usos:
 - Controles remotos
 - Calculadoras
 - Alarmas de autos
 - Llaves inalámbricas
 - Organizadores
 - Glucómetros
 - Equipos de computación
 - Juguetes
 - Flash de cámaras
 - Cámaras
 - Equipos de comunicación
 - Equipos que requieran este tamaño de batería

Pila Alkaline de Alto Voltage GP (27A/12V)

Unidades X Caja: **100**
(tira de 5 unidades)



- Pila Alkaline de alto voltaje 27A/12V.
- Aplicaciones o usos:
 - Equipos Electrónicos.
 - Controles Remotos.
 - Alarma de Coche.
 - Encendido de la antorcha.
 - Luces LED.
 - Punteros Láser.
 - Cámaras.
 - Juguetes Electrónicos.
 - Equipos que requieran este tamaño de batería.

Pila "N" Super Alkaline GP (910A/1.5V)

Unidades X Caja:
(tira de 5 unidades)



- Pila Alkaline de alto voltaje 910A/1.5V
- Aplicaciones o usos:
 - Controles remoto
 - Linternas
 - Juguetes
 - Juegos electrónicos
 - Radio portátil
 - Glucómetros
 - Equipos que requieran este tamaño de batería

DBLUE®



Cigarro Electrónico y Vaporizadores



BC12003 Cigarrillo Electrónico

Unidades X Caja: **100**

- Atomizador que vaporiza el líquido dando la sensación de fumar un cigarrillo.
- Se puede fumar en todos los lugares donde está prohibido.
- Sin sustancias perjudiciales.
- Incluye cargador USB.
- Atomizador Metálico.
- No bota ceniza.
- No incluye el líquido.
- Medidas: 15 x 1,3 cms.

- Últimas Unidades, Confirmar Stock.



Modelos



BC12007 Cigarrillo Electrónico

Unidades X Caja: **150**

- Atomizador que vaporiza el líquido dando la sensación de fumar un cigarrillo.
- Se puede fumar en todos los lugares donde está prohibido.
- Sin sustancias perjudiciales.
- Incluye cargador USB.
- Atomizador Metálico.
- No bota ceniza.
- No incluye el líquido.
- Medidas: 15 x 1,3 cms.



Modelos



BC12010 Cigarrillo Electrónico X6

Unidades X Caja: **100**

- Este cigarro electrónico ofrece un sistema de 5 veces más bocanadas que los cigarrillos electrónicos tradicionales, maximiza el vapor y puede proporcionar una sensación más realista.
- Tiempo de carga: 3-5 horas.
- Peso de la batería: 66g.
- Largo Batería 103mm.
- Diámetro de la batería: 20mm.
- Voltaje de entrada: 5v.
- Voltaje: 3.6-3.8-4.2 V
- Voltaje variable Led: rojo para 3.6V, púrpura para 3.8V y azul para 4.2V.
- Medidas: 16 x 2 cms
- Colores: Black, Silver y Blue.



BC12013

Vaporizador Tabaco Herbal Vaporizer

Unidades X Caja: **75**



- Cuenta con un tanque para la hierba el cual vaporiza la sustancia, permitiendo fumar de manera cómoda y agradable.
 - Tiempo de Carga: 3 a 4 horas.
 - Incluye: 1 Batería Recargable, 1 Tanque para hierba, Adaptador de pared, 1 Cargador USB, 2 Contenedores de vidrio, 1 Cepillo brocha 3 Cepillos de limpieza, 1 Herramienta (punta / paleta).
- Medidas: 14,5 x 1,5 cm.



BC12014

Cigarrillo Electrónico

Unidades X Caja: **200**



- Cuenta con un atomizador que vaporiza el líquido dando la sensación de estar fumando un cigarro.
- Se puede fumar en todos los lugares donde está prohibido.
- No contiene sustancias perjudiciales para la salud.
- Incluye cargador USB.
- Atomizador plástico.
- No bota ceniza, no contamina el medio ambiente.
- Medidas: 13 x 1,3 cms
- Colores: **Black, Silver, Red, Blue.**



BC11010

Smoke Juice Líquido para cargar cigarrillo

Unidades X Caja: **100**



- 0% Nicotina
- Sano
- Amigable con el entorno
- No contamina
- Distintos sabores
- 10 ml.

Modelos



BC11008
Tabaco Menta Limón



BC11009
Tabaco Menta



BC11010
Turkish Tabaco

BC11003

Smoke Juice (Líquido para cargar cigarrillo)

Unidades X Caja: **100**



- 0% Nicotina
- Sano
- Amigable con el entorno
- No contamina
- Distintos sabores
- 10 ml.

Modelos



BC11003
Coffee



BC11006
Cherry



BC11005
Cappuccino

ESPECIFICACIONES ▾

- Conexión / rosca 510
- Resistencia: > 0.3 ohm
- Potencia variable: 7.0W - 50.0W con intervalos de 0.1W
- Función encendido / apagado mediante 5 clicks
- Protección contra voltaje bajo
- Protección contra resistencia baja
- Protección contra corto circuito
- Bloqueo automático si se pulsa el botón de disparo durante más de 10 seg.
- Se carga mediante cable Mini USB (incluido)
- Diámetro: 22mm
- Tanque de cristal
- AFC (Doble-control del flujo de aire)
- Resistencia de algodón orgánico Japonés
- Capacidad del tanque para 4.5ml de e-liquido



PACKING ▶

Código N° Interno : DBG31
 Descripción : KIT Vaporizador
 Categoría : Cigarros electrónicos

DIMENSIONES ▾

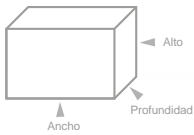

	Medidas	Peso	Cantidad
Producto	: 145 x 35 x 23 mm	: 0,230 Kg.	: -- unidades
Caja	: 100 x 100 x 50 mm	: 0,310 Kg.	: -- unidades
Caja Master	: --- x --- x -- mm	: -- Kg.	: 100 unidades

Medidas (Ancho x Alto x Prof.) y pesos aproximados

ACCESORIOS ▾



Set de herramientas



Cable USB



Manual



Código N° Interno : DBG700
 Descripción : VAPORIZADOR ELECTRÓNICO KOSONS400
 Categoría : Cigarros electrónicos.
 Códigos de Barra: 4710007744819 (black) / 4710007744833 (white) / 4710007744826 (red)

Vaporizador electrónico Kosons400

Material: aleación de zinc
 Capacidad de la batería: 750 mah
 Modo inactivo: led apagado.
 Color al vapear: led encendido.
 Capacidad de tanque de aceite: 1 ml.
 Voltaje de trabajo: 3.1V - 4.2V.
 Carga: micro USB.
 Dimensiones: 87 x 32 x 13 mm.
 Peso: 60g.



DE

DB

DB

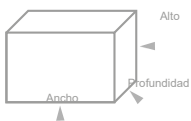

	Medidas	Peso	Cantidad
Producto	: 32 x 87 x 13 mm	: 0,60 Kg.	: -- unidades
Caja	: 105 x 155 x 27 mm	: 0,156 Kg.	: -- unidades
Caja Master	: --- x --- x -- mm	: -- Kg.	: 50 unidades

Medidas (Ancho x Alto x Prof.) y pesos aproximados



Cable USB



Manual

ESPECIFICACIONES ▾



- Vaporizador.
- Cámara de calefacción bien diseñada.
- Elemento calefactor inoxidable.
- Aspecto único y atractivo.
- Utilizado para Hierbas secas.
- Batería recargable de alta capacidad.
- Puerto cargador Micro USB en la parte inferior.
- Peso ligero, fácil y portátil.



IMAGENES ▾



Código N° Interno : DBG1359
 Descripción : VAPORIZADOR HIERBAS
 Categoría : CIGARRO ELECTRÓNICO
 Códigos de Barra : 471000775389

DIMENSIONES ▾

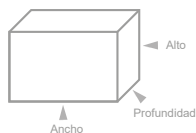

	Medidas	Peso	Cantidad
Producto	: -- x -- x -- mm	: --- Kg.	: -- unidades
Caja	: 70 x 173 x 50 mm	: 0.169 Kg.	: 3 unidades
Caja Master	: -- x -- x -- mm	: -- Kg.	: 50 unidades

Medidas (Ancho x Alto x Prof.) y pesos aproximados

ESPECIFICACIONES ▾



- Recarga cigarrillos electrónicos.
- 0% nicotina.
- 100 ml.
- Escencia Piña.



IMAGENES ▾



Código N° Interno : DBG697
 Descripción : RECARGA DE VAPORIZADOR ELECTRÓNICO 0% NICOTINA
 Categoría : CIGARRILLOS ELECTRÓNICOS
 Codigo de Barra : 4710007744789

DIMENSIONES ▾

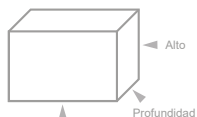

	Medidas	Peso	Cantidad
Producto	: --- x --- x --- mm	: 0.134 Kg.	: -- unidades
Caja	: --- x --- x --- mm	: --- Kg.	: -- unidades
Caja Master	: --- x --- x --- mm	: -- Kg.	: --- unidades

Medidas (Ancho x Alto x Prof.) y pesos aproximados

ESPECIFICACIONES ▾



- Recarga cigarrillos electrónicos.
- 0% nicotina.
- 100 ml.
- Escencia Nasty Juice variedades.

IMAGENES ▾



Código N° Interno : DBG876
 Descripción : RECARGA DE VAPORIZADOR ELECTRÓNICO 0% NICOTINA
 Categoría : CIGARRILLOS ELECTRÓNICOS
 Código de Barra : 4710007748428

DIMENSIONES ▾



	Medidas	Peso	Cantidad
Producto	: --- x --- x --- mm	: --- Kg.	: -- unidades
Caja	: --- x --- x --- mm	: --- Kg.	: -- unidades
Caja Master	: --- x --- x --- mm	: -- Kg.	: --- unidades

Medidas (Ancho x Alto x Prof.) y pesos aproximados